

molift[®]

SCALE



molift[®]
a part of Etac

BM25104 Molift SCALE Charder - Svensk - rev B 09 / 2014

BRUKSANVISNING

Innehållsförteckning

Allmän information	3
<i>Säkerhetsanvisningar.....</i>	<i>3</i>
<i>Miljö.....</i>	<i>3</i>
<i>Rengöring.....</i>	<i>4</i>
<i>Skötsel</i>	<i>4</i>
<i>Vägning</i>	<i>4</i>
<i>Vågens display.....</i>	<i>5</i>
<i>Knapparnas funktioner.....</i>	<i>5</i>
<i>Inställningar.....</i>	<i>6</i>
Flödesschema.....	6
Steg-för-steg-instruktioner för att ställa in vågen	7
<i>Steg 1.....</i>	<i>7</i>
<i>Steg 2.....</i>	<i>7</i>
<i>Steg 3.....</i>	<i>7</i>
<i>Steg 4.....</i>	<i>7</i>
<i>Steg 5.....</i>	<i>7</i>
<i>Steg 6.....</i>	<i>7</i>
<i>Steg 7.....</i>	<i>7</i>
Byta batterier	8
Specifikationer.....	9
<i>Modell: MHS-2500</i>	<i>9</i>
<i>Kassering</i>	<i>9</i>
Felmeddelanden	10
Tillverkardeklaration/EU-försäkran om överensstämmelse.....	11
Försäkran om överensstämmelse med FCC CLASS B-bestämmelser.....	11
<i>Garanti</i>	<i>11</i>

Allmän information

Denna våg är avsedd att användas tillsammans med patientlyften Molift Mover 205 eller Molift Mover 300. Information om hur aktuell lyft används finns i tillhörande bruksanvisning. Vi rekommenderar bestämt att vågen används på ett hårt och plant underlag. Mjuka underlag, exempelvis mattor, leder till vägningsfel.



Den befintliga upphängningen på Molift Mover 205/300 kan enkelt bytas ut mot en upphängning som kompletterats med en våg. Information om hur upphängningen monteras finns i bruksanvisningen för relevant lyftanordning. Vågen levereras endera tillsammans med lyften eller som en komplett upphängningsanordning. Vågen får inte monteras på någon annan upphängning.

Vid behov av hjälp med service eller reparationer, eller om du har frågor, är du välkommen att kontakta Etac Supply Gjøvik eller en auktoriserad servicepartner.

Säkerhetsanvisningar

Läs bruksanvisningen noga innan enheten tas i bruk. Dessa instruktioner är viktiga för att du ska kunna installera, använda och sköta om enheten korrekt.

Tillverkaren har inget ansvar för skador som inträffar på grund av att nedanstående instruktioner inte åttlyds:

- När elektriska komponenter används på platser där striktare säkerhetskrav föreligger måste gällande föreskrifter åttlydas.
- Felaktig installation leder till att garantin upphör att gälla.
- Försäkra dig om att du använder korrekta batterier för enheten.
- Enheten är endast avsedd för inomhusbruk.
- Observera den tillåtna omgivningstemperaturen för bruk.
- Enheten uppfyller kraven på elektromagnetisk kompatibilitet. Överskrid inte de maximivärden som finns specificerade i tillämpliga standarder.

Miljö

- Alla batterier innehåller giftiga ämnen, och dessa måste därför lämnas in till batteriinsamlingen.
- Batterier är inte brännbart avfall.
- Optimal användningstemperatur för vågen är 0 till +40 °C. Även om det är möjligt att använda vågen vid andra temperaturer påverkas batteritiden negativt.

Rengöring

Vi rekommenderar att torkdukar med tvättsprit eller liknande används för att rengöra vågen.

Använd aldrig överdrivna mängder vatten vid rengöring av vågen eftersom detta skadar elektroniken. Använd heller inte frätande vätskor eller högtryckstvätt för att rengöra vågen.

Stäng av vågen och ta ut batterierna innan du rengör den.

Skötsel

Vågen behöver inget regelbundet underhåll. Vi rekommenderar dock att dess precision kontrolleras med jämna mellanrum. Hur ofta kontrollvägningar bör göras beror på hur mycket vågen används och dess skick. Om avvikelser upptäckts, kontakta din lokala Molift-återförsäljare eller servicepartner..

Vägning

Läs dessa viktiga riktlinjer innan du börjar läsa de mer detaljerade instruktionerna för hur vågens olika funktioner används.

- Innan vågen används, kontrollera att den är nollställd. Om inte, tryck på ZERO-knappen.
- Vågen är konstruerad för bruk inom sjukvården, och kan därför avläsa när en stabil vikt har uppnåtts. Vikten ska avläsas vid denna tidpunkt.



Om vågen lutar mer än 3° blir avläsningen felaktig.

Vågens display

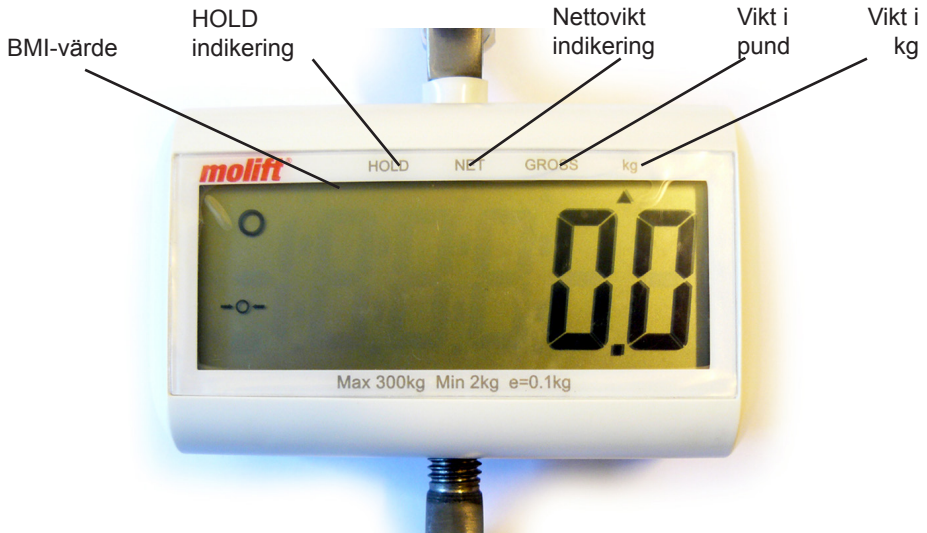

Knapparnas funktioner

ON/OFF/ZERO/TARE

- Tryck här för att sätta på vågen, håll in i tre sekunder för att stänga av den.
- Tryck här för att nollställa (till ± 2 % av full kapacitet).
- Tryck här för att utföra en tarering.

HOLD/BMI

- Tryck här för att låsa vägningsresultatet under vägningen. Inaktivera spärren genom att trycka på HOLD igen.
- Håll in denna knapp i tre sekunder för att aktivera BMI-funktionen. Ange längden på vägd person i BMI-läge med knapparna ON/OFF/ZERO/TARE och UNIT. Tryck på HOLD igen för att slutföra. Nu visas personens BMI på LCD-skärmen.

* Håll in knapparna ON/OFF/ZERO/TARE och UNIT i tre sekunder för att ändra längden kontinuerligt.

UNIT: Tryck här för att välja mellan kg och lb (pund).



Inställningar

Ändra tid för automatisk avstängning

Den här funktionen avgör hur länge vågen ska vara oanvänd innan den stängs av. När den inställda tiden har löpt ut stängs vågen automatiskt av.

- Automatisk avstängningstid: 120, 180, 240, 300 sekunder eller OFF

Inställning av ljudsignal

Den här funktionen avgör huruvida ljudsignalen används eller ej.

- Ljudsignal: På/av

Flödesschema

Följ instruktionerna i flödesdiagrammet för att ställa in vågen.

Håll in **UNIT** knappen i tre sekunder

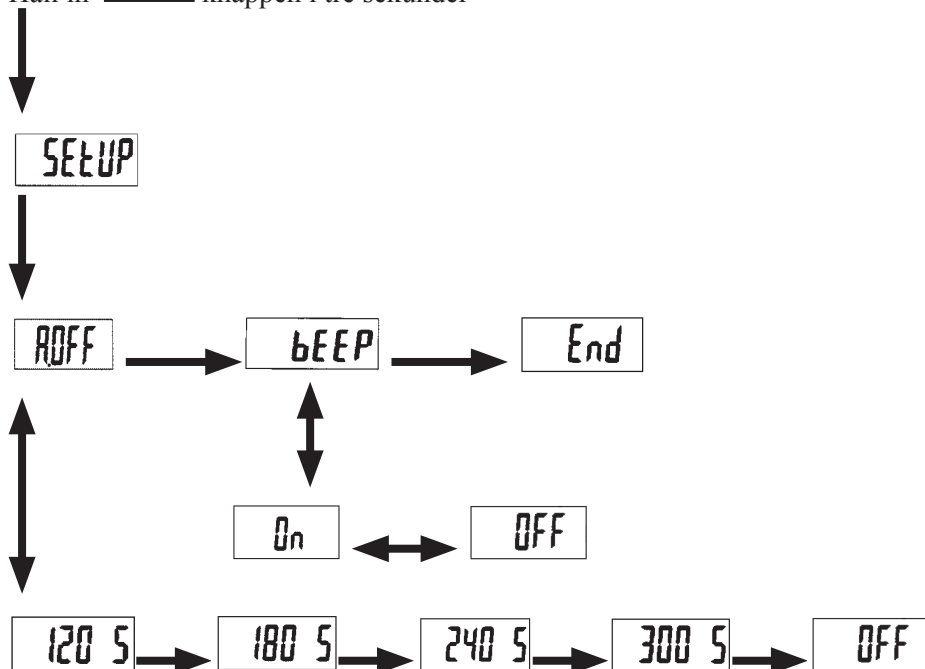

Steg-för-steg-instruktioner för att ställa in vågen

Exempel: Ställa in avstängningstid till 180 sekunder, och stänga AV ljudsignalen

Steg 1.

Håll in knappen **UNIT** i tre sekunder för att starta inställningsläget **SET**

Steg 2.

Tryck på **HOLD** för att välja läget **ROFF** när **ROFF** visas på displayen.

Steg 3.

Tryck på **ZERO** för att ändra värde till **180 S** vilket innebär att du ställer in den automatiska avstängningen på 180 sekunder.

Steg 4.

Tryck på **HOLD** igen för att återgå till läget **ROFF** och tryck på **ZERO** för att lämna inställningsläget. **bEEP**

Steg 5.

Tryck på **HOLD** för att välja inställningsläget **bEEP** och tryck på **ZERO** igen för att välja **On** i stället för **OFF**.

Steg 6.

Tryck på **HOLD** för att återgå till inställningsläget för **bEEP**

Steg 7.

Tryck på **ZERO** för att välja **End** och tryck på **HOLD** för att avsluta inställningen.

Byta batterier

Molift Scale MHS-2500 drivs av sex alkaliska standardbatterier i AAA-storlek.



1. Batteriluckan finns på vågens baksida. 2. Ta bort batteriluckan.

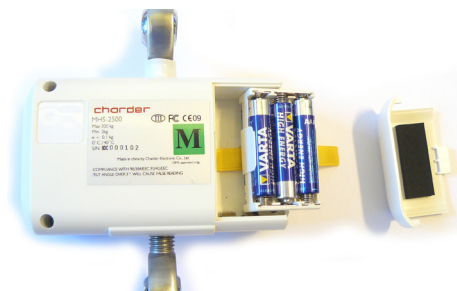

3. Ta ut batterihållaren.

4. Byt ut de 6 AAA-batterierna.



5. Sätt tillbaka batterihållaren.

6. Sätt tillbaka batteriluckan.

Specifikationer

Modell: MHS-2500

Kapacitet	300 kg (min 2 kg)
Steg	e = 0.1 kg
Skärm	1.0 inch 5 and 1/2 digits
Viktenhet	Kg and lb
Mått	120 x 50 x 160 mm
Strömförsörjning	1.5 V AAA x 6 batteries
Driftstemperatur	0°C / 40°C

Endast enheten kilo (kg) är godkänd av OIML (International Organization of Legal Metrology)



Den enhet som har lägst Safe Working Load (SWL) avgör det kompletta systemets maximala belastningskapacitet. Det innebär alltså att SWL för en Molift Smart lifter med våg är 150 kg, eftersom detta är lyftens maximala kapacitet. Att vågen klarar 300 kg saknar då betydelse.

Kassering

Produkten får inte kasseras tillsammans med vanligt hushållsavfall. Elektriskt och elektroniskt avfall måste lämnas in enligt gällande lokala regler.

Märkning

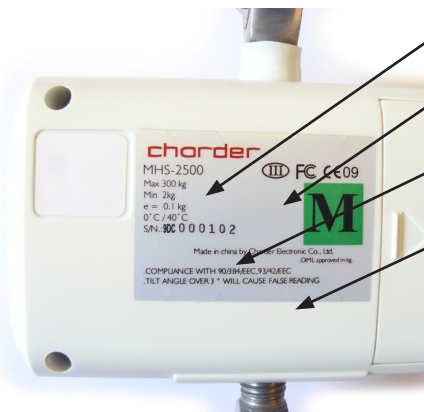

Modellnamn

OIML klass III-godkänd (i kg)

Serienummer

Uppfyller kraven i 90/384/EEG och 93/42/EEC

Felmeddelanden

Låg batterinivå

Batterierna är nästan slut, och vågen går därför inte att använda.
Byt till nya batterier.



Höga nollor

Belastningen är högre än vågens övre gränsvärde när strömmen slås på. Minska belastningen.



Låga nollor

Belastningen är mindre än vågens undre gränsvärde när strömmen slås på. Öka belastningen.



Överbelastning eller mätfel

Belastningen är högre än vågens övre gränsvärde. Minska belastningen och försök igen. Om felet kvarstår, ring service.

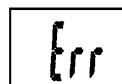

Mätfel (för lågt)

Det är fel på vågens interna programvara, ring service.

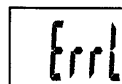

EEPROM-fel

Det är fel på vågens interna programvara, ring service.

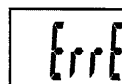

Tillverkardeklaration/EU-försäkran om överensstämmelse

Denna produkt har tillverkats i enlighet med gällande harmoniserade EU-standarder, närmare bestämt föreskrifterna i nedanstående direktiv:

Direktiv 93/42/EEG om medicintekniska produkter

Direktiv 90/384/EEG om icke-automatiska vågar

Lågspänningsdirektivet 73/23/EEG

Försäkran om överensstämmelse med FCC CLASS

B-bestämmelser

Denna enhet uppfyller kraven på en digital enhet i klass B i enlighet med del 15 av FCC-föreskrifterna.

Reparation och service

Om vågen behöver genomgå service, kontakta din återförsäljare eller servicepartner.

Tillverkaren ansvarar ej för skador som uppstått på grund av någon av dessa orsaker: olämplig eller felaktig förvaring eller användning, felaktig installation eller idrifttagande av ägare eller tredje part, normalt slitage, förändringar eller modifieringar, felaktig eller vårdslös hantering, överdriven användning samt kemiska, elektrokemiska eller elektriska störningar eller luftfuktighet.

molift[®]
a part of Etac