

▶☐ = snel leverbaar

## Kenmerken

(NL)

Rolstoelonderstel in 3 breedtematen  
 Kantelverstelling 0°-30°/35°/40° (instelling)  
 Veilig vervoer met x:panda en Panda Colour volgens ISO 7176-19 (max. 100 kg)  
 Geschikt voor x:panda, Panda Colour of orthese  
 Aluminium frame (gewicht 13-14 kg)  
 Met 12,5" of 22" achterwielen  
 Met meerdere remsystemen leverbaar

## Standaard geleverd met

Rolstoelframe met kantelverstelling  
 Zilvergrijs  
 12,5" achterwielen en 7" voorwielen  
 Neerklapbare en in hoek verstelbare duwbeugel  
 Handrem  
 Wegdraaibare anti-tipsteunen  
 Transportbevestigingsogen taxivervoer

## Maatgegevens

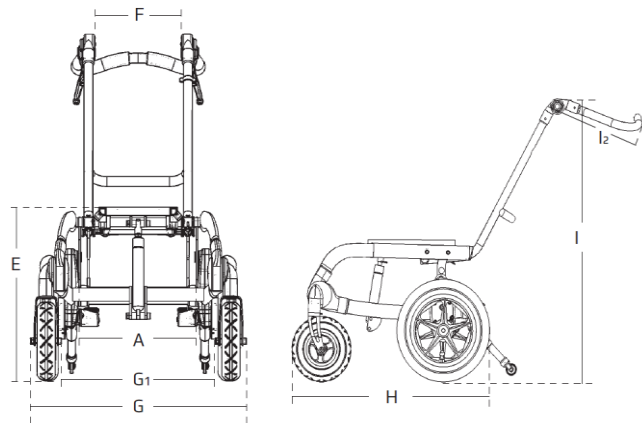







	Maat 1	Maat 2	Maat 3
Breedte, tussen bovenste framebuizen (A)	34 cm	39 cm	44 cm
Hoogte vanaf de vloer (E)	39½-45½ cm	39½-45½ cm	39½-45½ cm
Rugbreedte, binnenkant (F)	24½ cm	29½ cm	44 cm
Totale breedte met 12½" wielen (G)	59 cm	64 cm	69 cm
Totale breedte met 22" wielen (G)	59 cm	64 cm	69 cm
Breedte, tussen 22" wielen met trommelrem (G1)	43 cm	48 cm	53 cm
Breedte, tussen 22" wielen met standaard rem (G1)	44 cm	49 cm	54 cm
Lengte van het frame met 12½" wielen (H)	64 cm	64 cm	69 cm
Lengte van het frame met 22" wielen (H)	75 cm	75 cm	80 cm
Hoogte duwbeugel (I)	87-97 cm	87-97 cm	87-97 cm
Hoogte duwbeugel bij 30° (I)	85 cm	85 cm	85 cm
Lengte duwbeugel (I2)	22½ cm	22½ cm	22½ cm
Hoekverstelling duwbeugel: 5, 15, 20 of 30°			
Kantelverstelling	0-30/35/40°	0-30/35/40°	0-30/35/40°
Hoogte gevouwen, zonder wielen (midden)	40 cm	40 cm	40 cm
Hoogte gevouwen, 12½" achterwielen (midden)	47 cm	47 cm	47 cm
Hoogte gevouwen, 22" achterwielen (midden)	56 cm	56 cm	56 cm
Lengte gevouwen, zonder wielen	70 cm	70 cm	75 cm
Lengte gevouwen, 12½" achterwielen	73 cm	73 cm	78 cm
Lengte gevouwen, 22" achterwielen	85 cm	85 cm	90 cm
Maximale belasting (=gebruiker+zitunit+accessoires)	100 kg	100 kg	100 kg
Maximale belasting bij vervoer (=gebruiker+zitunit+accessoires)	100 kg	100 kg	100 kg
Gewicht (12½ achterwielen, lucht+voorwielen, massief)	13 kg	13 kg	13 kg
Gewicht (22 achterwielen, lucht+voorwielen, lucht)	14 kg	14 kg	14 kg

Alle genoemde prijzen zijn exclusief BTW en prijswijzingen voorbehouden

▶  = snel leverbaar







Omschrijving	Artikelnr.	NL Prijs
<input type="checkbox"/> Multi frame maat 1 <input type="checkbox"/> Multi frame maat 2 <input type="checkbox"/> Multi frame maat 3	97X 1 X X XX0 1 } 2 } 3 }	
<input type="checkbox"/> Zilvergrijs	1	
<input type="checkbox"/> Achterwielen 12½" lucht, zwart, inclusief rem <input type="checkbox"/> Achterwielen 22" lucht, grijs, inclusief rem <input type="checkbox"/> Achterwielen 12½" massief, zwart, inclusief rem <input type="checkbox"/> Achterwielen 22" massief, grijs, inclusief rem	1 } 2 } 4 } 5 }	
<input type="checkbox"/> Standaard rem - zie hierboven <input type="checkbox"/> Trommelremmen 12½" (meerprijs) <input type="checkbox"/> Trommelremmen 22" (meerprijs)	0 } 1 } 2 }	
<input type="checkbox"/> Voorwielen 7", lucht <input type="checkbox"/> Voorwielen 7", massief	1 } 2 }	
<input type="checkbox"/> Duwbeugel <input type="checkbox"/> Duwbeugel, 5 cm naar achter geplaatst	1 } 2 }	
<b>Basisprijs / Configuratie met snelle levertijd</b>		
<input type="checkbox"/> Multi Frame rolstoelonderstel met 12½" achterwielen		2.629,00
<input type="checkbox"/> Multi Frame rolstoelonderstel met 22" achterwielen		3.056,00
▶ <input type="checkbox"/> Multi Frame rolstoelonderstel maat 2 12½" Lucht + 7" Massief	972111210	2.899,00
<input type="checkbox"/> Meerprijs trommelrem 12½" of 22" achterwielen		262,00

## Accessoires

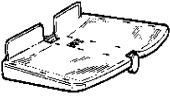
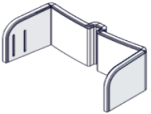
 <input type="checkbox"/> 22" spaakbeschermer, transparant, <b>per stuk</b>	970922	182,00
 <input type="checkbox"/> Spatschermen voor 22" wielen	980522-1	402,00
 ▶ <input type="checkbox"/> Ontvangstadapter voor Panda Colour 1-4 en x:panda maat 1-3 <input type="checkbox"/> Ontvangstadapter voor x:panda shape maat 3 op Multi frame maat 3	8911610-98 905090	282,00 282,00
 ▶ <input type="checkbox"/> Transportbevestigingsogen taxivervoer Multi Frame (volgens ISO 7176-19)* *LET OP: Transportbevestigingsogen zijn <b>gratis</b> icm nieuw Multi Frame	970905	253,00
 ▶ <input type="checkbox"/> Bevestigingsstang voor voetenplaat, 15,5 cm ▶ <input type="checkbox"/> Bevestigingsstang voor voetenplaat, 29 cm ▶ <input type="checkbox"/> Bevestigingsstang voor voetenplaat, 35 cm	8910821-1 8910821-2 8910821-3	212,00 212,00 212,00
 ▶ <input type="checkbox"/> Verhoogde bevestiging, 9 cm ▶ <input type="checkbox"/> Kuitplaat 15x30cm	85135 85131	110,00 308,00

Alle genoemde prijzen zijn exclusief BTW en prijswijzingen voorbehouden

▶  = snel leverbaar

Accessoires	Artikelnr.	NL Prijs
 ▶ <input type="checkbox"/> Voetenplaat, 31x19 cm, model 1 ▶ <input type="checkbox"/> Voetenplaat, 36x23 cm, model 2 ▶ <input type="checkbox"/> Voetenplaat, 41x24, model 3	95145-1	337,00
	85145-2	337,00
	95145-3	337,00
 <input type="checkbox"/> Voetenbox tbv model 1 voetenplaat, hoeken en polstering <input type="checkbox"/> Voetenbox tbv model 2 voetenplaat, hoeken en polstering <input type="checkbox"/> Voetenbox tbv model 3 voetenplaat, hoeken en polstering	95145-1BOX	184,00
	95145-2BOX	184,00
	95145-3BOX	184,00
 <input type="checkbox"/> Voetenplaat polstering tbv model 1 voetenplaat <input type="checkbox"/> Voetenplaat polstering tbv model 2 voetenplaat <input type="checkbox"/> Voetenplaat polstering tbv model 3 voetenplaat	95145-1PAD	151,00
	95145-2PAD	151,00
	95145-3PAD	151,00
 <input type="checkbox"/> Polstering voor voetenplaat stang, universeel	95145-150	50,00
 <input type="checkbox"/> Voetfixatie tbv voetenbox, universeel	95145-20	61,00
 <input type="checkbox"/> Dubbele bevestigingsstang voor voetsteunen, 15 cm <input type="checkbox"/> Dubbele bevestigingsstang voor voetsteunen, 29 cm <input type="checkbox"/> Dubbele bevestigingsstang voor voetsteunen, 35 cm	8910841-1	212,00
	8910841-2	212,00
	8910841-3	212,00
 <input type="checkbox"/> Individueel in hoek instelbare voetsteunen, 7½×17 cm* <input type="checkbox"/> Individueel in hoek instelbare voetsteunen, 9½×21 cm* ▶ <input type="checkbox"/> Individueel in hoek instelbare voetsteunen, 11×23½ cm* * Alleen mogelijk icm dubbele bevestigingsstang voor voetsteunen	89143-1	402,00
	89143-2	402,00
	89143-3	402,00
 <input type="checkbox"/> Plateau achterzijde frame, tbv apparatuur (Niet mogelijk op maat 1)	970815	300,00

Alle genoemde prijzen zijn exclusief BTW en prijswijzingen voorbehouden