

Bestellformular

Der Rollstuhl für alle Sitztiefen

Etac Crissy

Aktiv-Rollstuhl

gültig ab 01.01.2024

Crissy Active HMV-Nr.: 18.50.03.0250

Crissy Swing-Away HMV-Nr.: 18.50.03.0249

Im Grundpreis (ab 2.069,00 €) enthalten

- Feste Schiebegriffe
- Höhenverstellbarer Rücken von: 35 – 47,5 cm
- Atmungaktiver Rückenüberwurf
- Anpassbare Rückenbespannung
- Sitztiefenverstellung von: 37 – 45 cm
- Sitztiefenverlängerung
- Abnehmbare Armlehnen, höhenverstellbar
- Integrierte oder abnehmbare und wegschwenkbare Beinstützen
- Einzelfußplatten, winkelverstellbar m. Federmechanismus
- Schwalbe RightRun Bereifung 24“
- Antriebsräder Radsturz: 2°
- Ankipphilfe



Benutzergewicht:

Crissy Active: Zugelassen bis max. 125 kg

Crissy Swing-Away: Zugelassen bis max. 125 kg



Bestellung

Angebot

Kunden-Nr.:

Firma:

Ansprechpartner:

Kommission:

Firmenstempel:

Datum, Unterschrift:



Es gelten die allgemeinen Lieferungs- und Zahlungsbedingungen der Etac GmbH. Diese finden Sie in der Preisliste, oder können jederzeit bei uns angefordert werden. Alle genannten Preise verstehen sich als Nettopreise zzgl. der gesetzl. MwSt. Die zur Zeit gültigen Preise finden Sie in der aktuellen Preisliste. Diese kann jederzeit angefordert werden. Technische Änderungen und Druckfehler vorbehalten. Die Maßtoleranzen betragen +/- 0,5 cm.
2024-01-01



Maße und Farben Etac Crissy



1 Etac Crissy Swing Away			
Funktionelle Sitztiefe von 37 bis 45 cm			
Sitzbreite	Art. Nr.	Preis	
37.5 cm	13230103	2.069,00 €	<input type="checkbox"/>
40 cm	13230105		<input type="checkbox"/>
42.5 cm	13230107		<input type="checkbox"/>
45 cm	13230109		<input type="checkbox"/>
47.5 cm	13230111		<input type="checkbox"/>
50 cm	13230113		<input type="checkbox"/>

1 Etac Crissy Active			
Funktionelle Sitztiefe von 37 bis 45 cm			
Sitzbreite	Art. Nr.	Preis	
37.5 cm	13230203	2.069,00 €	<input type="checkbox"/>
40 cm	13230205		<input type="checkbox"/>
42.5 cm	13230207		<input type="checkbox"/>
45 cm	13230209		<input type="checkbox"/>
47.5 cm	13230211		<input type="checkbox"/>
50 cm	13230213		<input type="checkbox"/>

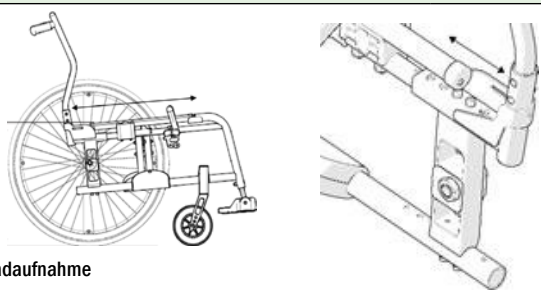
2 Rahmenfarbe			
Silberweiß		-74	<input type="checkbox"/>
Schwarz		-01	<input checked="" type="checkbox"/>
Royal Rot	(verlängerte Lieferzeit)	-75	<input type="checkbox"/>
Champagner	(verlängerte Lieferzeit)	-76	<input type="checkbox"/>
Türkis	(verlängerte Lieferzeit)	-77	<input type="checkbox"/>

2 Farbe Hinterradaufnahme			
Schwarz		-01	<input checked="" type="checkbox"/>
Royal Rot		-75	<input type="checkbox"/>
Champagner		-76	<input type="checkbox"/>
Türkis		-77	<input type="checkbox"/>





3 Sitztiefe (verstellbar von 37-45)			
Position Rückenlehne		Pos. 1 (Vorne) 37-41 cm*	<input type="checkbox"/>
		Pos. 2 (Mitte) 39-43 cm*	<input checked="" type="checkbox"/>
		Pos. 3 (Hinten) 41-45 cm*	<input type="checkbox"/>
* bitte siehe Position der Hinterradaufnahme			
Sitztiefenverlängerung nur wählbar für Pos. 2 & 3		Für alle Sitzbreiten	<input checked="" type="checkbox"/>

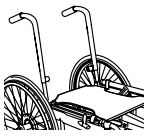

4 Rückenausführung 2B			
2B Rückenlehne mit integrierter seitlicher Unterstützung		Niedrig	<input checked="" type="checkbox"/>
		Hoch	<input type="checkbox"/>
Rückenüberwurf „2B atmungsaktiver Rückenüberwurf“			<input checked="" type="checkbox"/>
Rückenhöhe	2B Niedrig einstellbar in 35/37,5/40 cm		
	Standard 37,5 cm	Voreingestellte Höhe:	_____
	2B Hoch einstellbar in 42,5/45/47,5 cm		
	Standard 45 cm	Voreingestellte Höhe:	_____
Schiebegriffe	feste Schiebegriffe		Standard <input checked="" type="checkbox"/>
	höhenverstellbare Schiebegriffe		Aufpreis: 110,00€ <input type="checkbox"/>
Winkelverstellbarer Rücken	stufenlos -5° bis +5° (85°-95°)	Aufpreis: 110,00€	<input type="checkbox"/>

Es gelten die allgemeinen Lieferungs- und Zahlungsbedingungen der Etac GmbH. Diese finden Sie in der Preisliste, oder können jederzeit bei uns angefordert werden. Alle genannten Preise verstehen sich als Nettopreise zzgl. der gesetzl. MwSt. Die zur Zeit gültigen Preise finden Sie in der aktuellen Preisliste. Diese kann jederzeit angefordert werden. Technische Änderungen und Druckfehler vorbehalten. Die Maßtoleranzen betragen +/- 0,5 cm. 2024-01-01

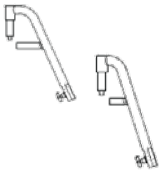

Standard/Optionen Etac Crissy

4 Rückenausführung für feste Rückensysteme			Aufpreis
	Rückenrohe für feste Rückensysteme Rückenhöhe 40 cm, 10° Lumbalknick, feste Schiebegriffe	<input type="checkbox"/>	
	Winkelverstellbarer Rücken, stufenlos -5° bis +5° (85°-95)	<input type="checkbox"/>	110,00 €

5 Bremsen			Aufpreis	
	Kniegelenkbremse mit abgewinkeltem Bremsgriff	<input checked="" type="checkbox"/>		
	Scherenbremse	<input type="checkbox"/>	152,00 €	
	Bremshebelverlängerung abklappbar	<input type="checkbox"/>	56,00 €	
	Einhandbremse, rechts oder links montiert	rechts	<input type="checkbox"/>	200,00 €
		links	<input type="checkbox"/>	
	Trommelbremse, nur für Swing-Away mit 2B Rückenlehne und höhenverstellbaren Schiebegriffen und Antriebsräder Standard. Nicht mit Schwalbe Marathon Plus Bereifung	<input type="checkbox"/>	294,00 €	

6 Beinstützen			Aufpreis		
	Nur für Swing Away	Standard	Schwarz	<input checked="" type="checkbox"/>	
			Silberweiß *	<input type="checkbox"/>	
		Enger Winkel	Schwarz	<input type="checkbox"/>	
			Silberweiß *	<input type="checkbox"/>	
		Standard, mit Sicherung	Schwarz	<input type="checkbox"/>	
	Enger Winkel, mit Sicherung	Schwarz	<input type="checkbox"/>		
	Beinstütze, hochschwenkbar	links <input type="checkbox"/>	rechts <input type="checkbox"/>	<input type="checkbox"/>	253,00 € (pro Stück)
	winkelverstellbar, abnehmbar inkl. Halter für Wadenplatte inkl. Wadenplatte				
	Amputationsbeinstütze, höhenverstellbar	Velour, dunkelgrau	<input type="checkbox"/>	325,00 €	
		Dartex, schwarz	<input type="checkbox"/>	325,00 €	
	Amputationsgewicht	<input type="checkbox"/>	325,00 €		

* nur in Kombination mit Rahmenfarbe Silberweiß -74

7 Fußstützen			Aufpreis		
	Geteilte Fußplatte	Hochschwenkbar 13 cm tief, winkel-, tiefen- und höhenverstellbar (UL 32 - 51 cm)	<input checked="" type="checkbox"/>		
		Hochschwenkbar 13 cm tief, winkel-, tiefen- und höhenverstellbar Verlängerte Einsteckrohre (UL 42 - 61 cm)	<input type="checkbox"/>		
	Einteilige Fußplatte	Einteilige Fußplatte, hochschwenkbar, winkel-, tiefen- und höhenverstellbar	<input type="checkbox"/>	160,00 €	
	Fersenband	Stück längenverstellbar	Menge: _____	<input type="checkbox"/>	32,00 €

Standard/Optionen Etac Crissy

8 Position der Hinterradaufnahme

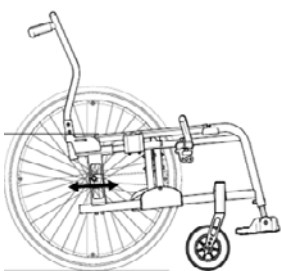
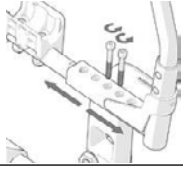
		Pos 1	<input type="checkbox"/>							
		Pos 2	<input type="checkbox"/>							
		Pos 3	<input type="checkbox"/>							
		Pos 4	<input checked="" type="checkbox"/>							
		<table border="1"> <tr> <td>Sitztiefe Pos. 1 =</td> <td>Pos. Hinterradaufnahme 1-3*</td> </tr> <tr> <td>Sitztiefe Pos. 2 =</td> <td>Pos. Hinterradaufnahme 1-4*</td> </tr> <tr> <td>Sitztiefe Pos. 3 =</td> <td>Pos. Hinterradaufnahme 2-4*</td> </tr> <tr> <td colspan="2" style="text-align: center;">* bitte siehe Sitztiefe</td> </tr> </table>		Sitztiefe Pos. 1 =	Pos. Hinterradaufnahme 1-3*	Sitztiefe Pos. 2 =	Pos. Hinterradaufnahme 1-4*	Sitztiefe Pos. 3 =	Pos. Hinterradaufnahme 2-4*	* bitte siehe Sitztiefe
Sitztiefe Pos. 1 =	Pos. Hinterradaufnahme 1-3*									
Sitztiefe Pos. 2 =	Pos. Hinterradaufnahme 1-4*									
Sitztiefe Pos. 3 =	Pos. Hinterradaufnahme 2-4*									
* bitte siehe Sitztiefe										

9 Sitzhöhe hinten

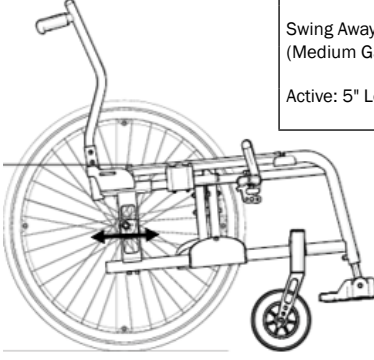
	<p>Schwerpunktposition Standard: Sitzhöhe hinten 45 cm 24" Hinterrad in Pos. D, Schwerpunktposition 1, Hinterradaufnahme in Pos. 4</p> <p>Swing Away: 6" Lenkräder (Medium Gabel in Pos. 1)</p> <p>Active: 5" Lenkräder (Kurze Gabel in Pos. 3)</p>	24" Pos. F	41 cm	<input type="checkbox"/>
		24" Pos. E	43 cm	<input type="checkbox"/>
		24" Pos. D	45 cm	<input checked="" type="checkbox"/>
		24" Pos. C	47 cm	<input type="checkbox"/>
		24" Pos. B	49 cm	<input type="checkbox"/>
		24" Pos. A	51 cm	<input type="checkbox"/>
		22" Pos. F	38.5 cm	<input type="checkbox"/>
		22" Pos. E	40.5 cm	<input type="checkbox"/>
		22" Pos. D	42.5 cm	<input type="checkbox"/>
		22" Pos. C	44.5 cm	<input type="checkbox"/>
22" Pos. B	46.5 cm	<input type="checkbox"/>		
22" Pos. A	48.5 cm	<input type="checkbox"/>		

10 Sitzhöhe vorne

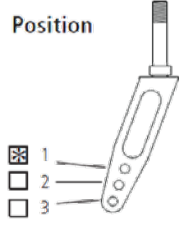
Lenkradposition	Lenkrad / Lenkradgabel	Sitzhöhe	_____ cm	<input type="checkbox"/>
	5" / Kurze Gabel	Sitzhöhe 40-47.5 cm	_____ cm	<input type="checkbox"/>
	6" / Kurze Gabel	Sitzhöhe 44-49 cm	_____ cm	<input type="checkbox"/>
	5" / Medium Gabel (Std beim Active)	Sitzhöhe 45.5-51.5 cm	_____ cm	<input checked="" type="checkbox"/>
	6" / Medium Gabel (Std beim Swing Away)	Sitzhöhe 44.5-53 cm	_____ cm	<input checked="" type="checkbox"/>
	8" / Medium Gabel (nur beim Swing Away)	Sitzhöhe 49-55 cm	_____ cm	<input type="checkbox"/>
Standard: Sitzhöhe vorne 47 cm		Voreingestellte Höhe:	_____	



11 Lenkräder/Lenkradgabeln





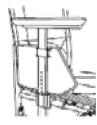
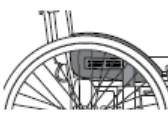

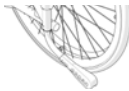



5" Lenkrad	125 x 30mm, Vollgummi	Std. beim Active	<input checked="" type="checkbox"/>
6" Lenkrad	150 x 30mm, Vollgummi	Std. beim Swing Away	<input checked="" type="checkbox"/>
8" Lenkrad (nur beim Swing Away)	200 x 30mm, Vollgummi		<input type="checkbox"/>
Lenkradgabeln	Kurze Gabel		<input type="checkbox"/>
	Medium Gabel		<input checked="" type="checkbox"/>
	Medium Gabel verstärkt	nur für 5" Lenkrad	<input type="checkbox"/>
Lenkradhalterung	Standard		<input checked="" type="checkbox"/>
	Lenkradhalterung "Hemi"	verbreiterte Fersenfrieheit um 6 cm	<input type="checkbox"/> (+88,00€ Aufpreis)
Radsturz Antriebsräder	2° Radsturz		<input checked="" type="checkbox"/>
	0° Radsturz (Nur mit Sitzhöhe hinten in Pos. A, C, E)		<input type="checkbox"/>

Standard/Optionen Etac Crissy

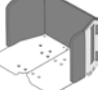

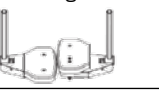

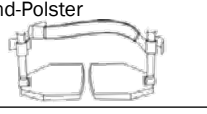
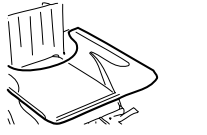
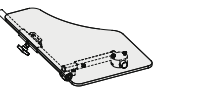

12 Antriebsräder Bereifung/Greifreifen				Aufpreis
Antriebsräder				
24" Standard			<input checked="" type="checkbox"/>	
22" Standard			<input type="checkbox"/>	
Ultra-Leicht 24"	Gewichtersparnis 1.000g		<input type="checkbox"/>	365,00 €
Bereifung				
Schwalbe RightRun	nur für 24" Standardrad		<input checked="" type="checkbox"/>	
Schwalbe Marathon Plus	nur für 24" Standardrad		<input type="checkbox"/>	60,00 €
Hochdruck, 7,5 bar			<input type="checkbox"/>	
PU-Bereifung	pannensicher, für Standardräder		<input type="checkbox"/>	
Greifreifen				
Aluminium			<input checked="" type="checkbox"/>	
Edelstahl	nicht für Ultra-Leicht 24"		<input type="checkbox"/>	
Megagrip			<input type="checkbox"/>	127,00 €
Titan	nur für Ultra-Leicht 24"		<input type="checkbox"/>	255,00 €

13 Seitenteile/Armpolster				Aufpreis
	Kurz, 25cm mit Seitenschutz, anpassbar in der Höhe von 20 - 25 cm		<input checked="" type="checkbox"/>	
	Lang, 38cm mit Seitenschutz, anpassbar in der Höhe von 20 - 25 cm		<input type="checkbox"/>	
	Radspritzschutz Carbon einstellbar auf Radposition		<input type="checkbox"/>	440,00 € Paar

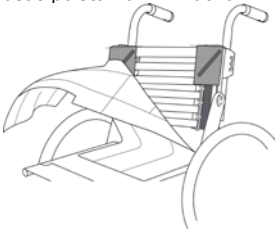
Zubehör					Aufpreis
	Kippschutz klappbar und in der Höhe einstellbar	Paar	28600	<input type="checkbox"/>	130,00 €
	Aktiv-Kippschutz wegschwenkbar durch Nutzer nicht mit Trommelbremse	Paar	43496	<input type="checkbox"/>	265,00 €
	Hemi-Armlehne Abnehmbarer Bezug, dunkel grau Montage auf der Armlehne, lang (35 cm)	rechts links	25770-60-1 25770-60-2	<input type="checkbox"/> <input type="checkbox"/>	272,00 € je Stück
	Polster Armlehne Abnehmbares Polster Velour, dunkelgrau	kurz, Menge: _____ lang, Menge: _____	62282-60 62283-60	<input type="checkbox"/> <input type="checkbox"/>	80,00 € je Stück
	Abnehmbares Polster Gel Velour, dunkelgrau	kurz, Menge: _____ lang, Menge: _____	26240-60 26241-60	<input type="checkbox"/> <input type="checkbox"/>	80,00 € je Stück

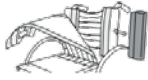
Zubehör					Aufpreis
	Small 250 x 225 mm (einteilig), Metall	Sitzbreite: 35 – 50 cm	28774	<input type="checkbox"/>	175,00 €
	Medium 150 x 225 mm (rechts und links), Metall	Sitzbreite: 40 – 47,5 cm	28775-1 28775-2	rechts <input type="checkbox"/> links <input type="checkbox"/>	118,00 € je Stück
	Large 200 x 225 mm (rechts und links), Metall	Sitzbreite: 50 – 52,5 cm	28776-1 28776-2	rechts <input type="checkbox"/> links <input type="checkbox"/>	124,00 € je Stück
	Seitenführung für Fußplattenvergrößerung	Menge: _____	28772	<input type="checkbox"/>	86,00 € je Stück
	Fußkasten Medium, Large	Sitzbreite: 40 – 47,5 cm 50 – 52,5 cm	28642 28643	<input type="checkbox"/> <input type="checkbox"/>	648,00 €
	Kniepolster außen		28777-1 28777-2	rechts <input type="checkbox"/> links <input type="checkbox"/>	81,00 € je Stück
	Fußplattenvergrößerung Kunststoff, Stück	Menge: _____	Sitzbreite 40-42.5 cm 50798 Sitzbreite 45-47.5 cm 50799 Sitzbreite 50 cm 50800	<input type="checkbox"/> <input type="checkbox"/> <input type="checkbox"/>	81,00 € je Stück
	Wadenband abnehmbar	Sitzbreite 37.5 cm Sitzbreite 40-42.5 cm Sitzbreite 45-47.5 cm Sitzbreite 50 cm	25356 25357 25358 25359	<input type="checkbox"/> <input type="checkbox"/> <input type="checkbox"/> <input type="checkbox"/>	51,00 € je Stück
	Wadenband-Polster	Länge 20 cm Länge 30 cm Länge 40 cm	26845 26846 26847	<input type="checkbox"/> <input type="checkbox"/> <input type="checkbox"/>	35,00 € je Stück
	Therapietisch für lange Armlehnen	Sitzbreite 37,5 cm Sitzbreite 40 cm Sitzbreite 42,5 cm Sitzbreite 45 cm Sitzbreite 47,5 cm Sitzbreite 50 cm	25187 24418 25188 24419 25731 24601	<input type="checkbox"/> <input type="checkbox"/> <input type="checkbox"/> <input type="checkbox"/> <input type="checkbox"/> <input type="checkbox"/>	171,00 € je Stück
	Therapietisch halb wegklappbar in Breite und Tiefe einstellbar transparent	rechts links	27352-1 27352-2	<input type="checkbox"/> <input type="checkbox"/>	461,00€ je Stück
	Sitzkissen anatomisch geformt, 56 cm lang, verkürzbar auf gewünschte Sitztiefe	Sitzbreite 37.5 cm Sitzbreite 40 cm Sitzbreite 42.5 cm Sitzbreite 45 cm Sitzbreite 47.5 cm Sitzbreite 50 cm	62231-60 62232-60 62233-60 62234-60 62374-60 62266-60	<input type="checkbox"/> <input type="checkbox"/> <input type="checkbox"/> <input type="checkbox"/> <input type="checkbox"/> <input type="checkbox"/>	161,00 € je Stück
	Konturzusatz Sitzkissen Für Stabilität und Ausgleich im vorderen Teil des Sitzkissens	Sitzbreite 35-37.5 cm Sitzbreite 40-45 cm Sitzbreite 47.5-50 cm	80714 80715 80779	<input type="checkbox"/> <input type="checkbox"/> <input type="checkbox"/>	51,00 € je Stück

Es gelten die allgemeinen Lieferungs- und Zahlungsbedingungen der Etac GmbH. Diese finden Sie in der Preisliste, oder können jederzeit bei uns angefordert werden. Alle genannten Preise verstehen sich als Nettopreise zzgl. der gesetzl. MwSt. Die zur Zeit gültigen Preise finden Sie in der aktuellen Preisliste. Diese kann jederzeit angefordert werden. Technische Änderungen und Druckfehler vorbehalten. Die Maßtoleranzen betragen +/- 0,5 cm.

Zubehör					Aufpreis	
	Zweiteilig mit Schnappverschluss	Länge 100 cm	25668	<input type="checkbox"/>	74,00 € je Stück	
	Zweiteilig mit Schnappverschluss	Länge 128 cm	26163	<input type="checkbox"/>		
	Einteilig Befestigungspunkte am Rollstuhlrahmen	Länge 170 cm	62190	<input type="checkbox"/>		
	Zusatzpolster für 2B Rücken	Größe 20 x 15 x 1 cm Menge: _____	28637	<input type="checkbox"/>	43,00 €	
	Aus festem Schaum mit Klettverschluss Paar	9x2x13 cm (BxHxL)	28030	<input type="checkbox"/>	77,00 € je Stück	
		11x2x18.5 cm (BxHxL)	28139	<input type="checkbox"/>		
		17.5x2.5x20 cm (BxHxL)	28140	<input type="checkbox"/>		
	Schwarzer Plüsch, Stück, kurz, 15 cm	Menge: _____	63012-60	<input type="checkbox"/>	30,00 € je Stück	
		Schwarzer Plüsch, Stück, lang 30 cm	Menge: _____	63013-60		<input type="checkbox"/>
	Seitenpolster Sorgt für sanfte seitliche Unterstüztung im Oberkörper	rechts	63171-60-1	<input type="checkbox"/>	81,00 € je Stück	
		links	63171-60-2	<input type="checkbox"/>		
	Speichenschutz mit Farbdruck „Etac“, grau Paar	22"	25503-28	<input type="checkbox"/>	156,00 € je Stück	
		24"	25504-28	<input type="checkbox"/>		
		für Trommelbremse mit Farbdruck „Etac“, grau Paar	22"	28817-28		<input type="checkbox"/>
		24"	28818-28	<input type="checkbox"/>		
	Stockhalter	rechts	27235	<input type="checkbox"/>	34,00 € je Stück	
		links	27235	<input type="checkbox"/>		

Etac GmbH
 Industriestraße 13
 45699 Herten
 FON: +49(0)2366 50060
 FAX: +49(0)2366 5006200
 info@etac.de
 www.etac.de

Haben Sie noch Fragen?

Wir sind für Sie von
 Mo. – Do. 8.30 – 17.00 Uhr und
 Fr. 8.30 – 16.00 Uhr
 durchgehend unter 02366 50060 erreichbar.

Preis, netto:	
Verpackung und Frachtkostenanteil:	39,00 €
Preis, brutto (inkl. 7% MwSt.):	