

Evario

Sykehussengen for alle avdelinger

«Det skal ikke være nødvendig for oss å måtte tilpasse seg en ny sykehusseng i hvert rom. Med enkle betjeningsmuligheter og mange gode funksjoner har Evario overbevist oss»



Sandra Hilling
Avdelingsledelse

HVA VI TILBYR

- senger i flere størrelser, som møter kravene til for eksempel lange pasienter eller små rom
- individuelle betjeningsmuligheter med intuitive håndkontroller og kontrollpaneler
- moderne sidegrinder forebygger fall ut av sengen, samtidig som de kan brukes som oppreisningsstøtte for pasienten

Stieglmeyer oppfyller nettopp dette. Takket være det fleksible modulsystemet er Evario egnet for alle avdelinger på sykehuset. Flere betjeningsmuligheter, sidegrindsystemer, hjul typer og hode- og fotgavl gir en funksjonell og fleksibel sykehusseng.

Evario

Sykehussengen som tilfredsstillter alle krav

Dagens krav til sykehussenger gjør at man fort kan tro at det er nødvendig med mange spesialmodeller. Men hvor mye mer brukervennlig, og ikke minst kostnadseffektivt, ville det ikke vært om bare én sykehusseng kunne dekke alle behov? Evario fra

Forskjellige bredder



Evario

87 bredde

- Liggeflate (madrassmål): 87 x 200 cm

- Utvendig bredde mindre enn 1 meter
- Velg mellom Protega delte sidegrinder eller og ¾-grinder
- LCD-håndkontroll og/eller integrert kontrollpanel
- Intercontinental-, Stelo- eller Rondo-hode- og fotgavl

Side 4



Evario

90 bredde

- Liggeflate (madrassmål): 90 x 200 cm

- kan brukes til 90 cm madrasser og vekseltrykkssystemer
- alle hodegavldesign passer
- Protega delte sidegrinder
- styring med LCD-håndkontroll eller integrert kontrollpanel
- kabelføring lagt i rammen

Side 4



Evario ekstra bred

Økt liggekomfort

- Liggeflate (madrassmål): 97 x 200 cm

- egnet for tunge pasienter
- 5. hjul som tilvalg for å kunne kjøre den bredere sengen lettere

Side 15

Innhold

Evario			
Sengen for alle avdelinger	4	Utrustning for intensivstasjonen	
		• Nødssituasjon	17
Sengegrinder	6	• Fikseringssystemer	17
• ¾-grinder	7	Økonomiske fordeler	
• Protega-grind	7	• Høy kvalitet	18
Enkel betjening		• Evario med faststående hodegavl	19
• Integrerte kontrollpaneler	8	Enkel rengjøring	20
• LCD-håndkontroll	9	Digitale verktøy	
• Fotbryter	9	• Smart Hospital	22
Fordeler for pleiepersonell		Teknisk service	
• Praktiske betjeningsfunksjoner	10	• Ytterst vedlikeholdsvennlig	23
• Enkel betjening	11	• Hva vi tilbyr	23
• Gode kjøreegenskaper	12	Relaterte produkter	
Fordeler for pasienter		• Nattbord Quado, tilbehør	24
• Enkel mobilisering	13	Utstyr og tilvalg	25
• Fallforebyggende	13	Stieglmeyer-gruppen	30
• Komfort og sikkerhet	14		
Evario ekstra bred	15		
Evario ekstra lang	15		

Forskjellige spesialfunksjoner



Evario

ekstra lang

Sengen for lange pasienter

- Liggeflate (madrassmål): 87 x 210 cm

- ekstra sengeforlengelser på 18 cm mulig
- flere hodegavl å velge mellom

Side 15



Evario

med vekt

Nøyaktig vektkontroll

- Liggeflate (madrassmål): 90 x 200 cm

- integrert sengebryter med separat håndkontroll
- veienøyaktighet på 200 g
- kan utvides med Out-of-Bed-system (tilvalg)
- Pasientens vekt kan overføres digitalt til sykehusets systemer (tilvalg)

Side 16



Evario med faststående hodegavl

Sikker høydejustering

- Liggeflate (madrassmål): 87 x 200 cm

- ingen kollisjon med møbler under høydejusteringen
- høydejusteringsområde på 35 – 85 cm (med integral-hjul)
- sikker bruk av tilbehør (løftebøyle, infusjonsstativ) selv ved full madrassbevegelse

Side 19



Med høy komfort og elegant design egner Evario seg ypperlig til bruk i rom for privatpasienter.

Evario

Sengen for alle avdelinger

Takket være modulsystemet blir Evario til en seng som tilpasser seg selv meget spesifikke krav. Velg mellom madrassbredde på 87 eller 90 cm. Den smale varianten gjør det lettere å manøvrere i små rom og gjennom smale dører.

Forskjellig dekor og former kan kombineres på så mange måter at sengens uttrykk rekker fra trivelig eleganse til en moderne funksjonell stil.

Fordeler:

- høy sikker løftekapasitet egner seg også for tunge pasienter med en vekt til opptil 250 kg
- integrert sengeforlengelse på 28 cm for lange personer
- lett vint rengjøring og vedlikehold takket være design med store flater og enkel tilgang til alle komponenter



▲ Evario kan tilby en hel rekke utstyrsvarianter for intensivpleie, eksempelvis vekt, mange plasseringsmuligheter for tilbehør og betjening med fotbryter.



▲ Hodegavler og grunder kan kombineres fritt. En mulighet er for eksempel den klassiske Rondo-hode- og fotgavlen kombinert med Protega sidegrunder.

Takket være ulike farger tilpasser Evario seg perfekt alt av interiør.



«Beskyttelse av pasienten som har lett for å falle er viktig. Samtidig skal tidlig mobilisering være mulig. Til dette trenger vi moderne sidegrinder.»

Sandra Hilling
Avdelingsleder

VI TILBYR

- delte og 3/4-sidegrinder for ulike pasientbehov
- enkel betjening selv i hektiske situasjoner
- behagelige bevegelser og stillegående justering
- svært enkel å rengjøre – Protega er de eneste maskinvaskbare sidegrindene av sitt slag

Grinder

3/4-grind –
plasssparende og kan betjenes med bare én hånd



Bevegelsen av 3/4-grinden gir praktisk talt ingen støy. Ved den vaskbare varianten er en kantbeskyttelse integrert.



▲ Pleiepersonellet kan betjene sidegrinden raskt og intuitivt med bare én hånd.



▲ Avviserhjul beskytter sengen og rominnredningen mot kollisjoner.

Fallforebygging har høyeste prioritet. Samtidig er det viktig å stimulere mobilitet og redusere tiltak som begrenser friheten. Evario har et bredt utvalg sidegrindsystemer som oppfyller disse kravene. Med høyde på opptil 39 cm er det mulig å bruke komfort- og antidekubitusmadrasser, samt vekselsystemer. 3/4-sidegrinden dekker en stor del av liggeflaten og tilbyr høy grad av sikkerhet. Den sparer plass, er diskret og gjør det mulig for pasienten å se uhindret gjennom den.



Dersom Protega-sidegrinden er hevet i hodeenden, kan pasienten forlate sengen uhindret.

Protega delte sidegrinder i solid plast

Med Protega grinden tilbyr Stiegmeyer et alternativ som har en fleksibel tilnærming til pasientens behov. Den vingeformede, delte sidegrinden i høykvalitetsmateriale kan heves ved hodeenden eller langs hele madrassens lengde.

På denne måten får pasienten hjelp til mobilisering eller full beskyttelse. Bevegelsen er ergonomisk og behagelig, materialet føles alltid behagelig temperert. Den flate konstruksjonen beskytter mot klemskader. Rene, glatte flater gjør det enkelt å rengjøre sengen.

▼ Sidegrinden senkes enkelt ned uten støy, ved hjelp av håndtaket, og det behøves bare minimalt med plass på siden.

▼ Protega sidegrinden gir optimal beskyttelse av pasienten selv i sittende stilling.



Enkel betjening



▲ De komfortabelt belyste betjeningselementene sørger selv i mørke for sikkerhet, og sengens forhåndsinnstilte pleieposisjoner gjør arbeidet vesentlig lettere.

Intuitiv styring av sengen med integrert kontrollpanel

Med Protega sidegrinder, kan sengen styres med intuitive kontrollpaneler. Disse diskret modulene er integrert i sidegrindene på begge sider av sengen. Modulen er utstyrt med et stort display og gjør det mulig å velge adskilte betjeningsnivåer for pleiere og teknisk personell. Utover den normale justeringen kan det velges posisjoner på basis av medisinske indikasjoner, som eksempel-

vis Trendelenburg-leiet. I tillegg til panel eller håndkontroll kan sengen betjenes trygt med en betjeningsmodul som er integrert på fotenden og kan trekkes ut. Alternativt kan det også velges en økonomisk sperreboks, som forener de praktiske sperrefunksjonene til betjening av sengen.



▲ De utvendige kontrollpanelene tilbyr flere alternativer for pleiepersonell eller teknikere.

◀ I tillegg til kontrollpanel eller håndkontroll kan sengen trygt betjenes med en uttrekkbar betjeningsmodul som er integrert i fotenden.

«I verdagen oppstår det ofte stressituasjoner, der vi har mer enn nok å gjøre. I slike situasjoner må sengen kunne betjenes uten problemer.»



Maren Schulz
Sykepleier

VI TILBYR

- LCD-håndkontroll gir pleiepersonellet alle alternativer selv om funksjonene er sperret for pasienten
- Teknikernivået gjør vedlikeholdet lettere og sparer både tid og kostnader
- Høydejustering med forbryteren avlaster pleiepersonellet under arbeidet

LCD-håndkontroll med bare tre knapper



▲ Pleierne kan styre alle funksjoner via kontrollen.

▲ For å låse/låse opp de ulike innstillingsmulighetene, benytt magnetfeltet på siden av sengen.

Den slanke, elegante LCD-håndkontrollen har et belyst display og bare tre knapper. Funksjoner som pleiepersonalet har sperret, er ikke synlig for pasienten. Den intuitive kontrollen er enkel å bruke også for personer med funksjonsnedsettelse.

For å unngå utilsiktede justeringer av sengen, har LCD-håndkontrollen adskilte betjeningsnivåer for pasienter, pleiepersonell og teknisk personell. Pleiere kan sperre visse justeringsmuligheter for pasienten, men allikevel selv bruke alle sengens alternativer med funksjonen EasyCare. For teknikere byr det 3. nivået på nyttige innstillinger til vedlikehold og feilanalyse.

Fotbryter



SÅ AVGJORT BEDRE

Ha hendene fri

Det er ofte nødvendig å justere liggeflaten til riktig ergonomisk høyde, samtidig som du pleier pasienten. Ved å legge til en fotpedal som tilvalg, har du hendene fri.

- Høydejustering uten å måtte avbryte pleiearbeidet
- Rask avlastning av ryggen dersom det oppstår en anstrengende situasjon
- Høydejustering uten bruk av hender

Fordeler for pleiepersonell

Rask justering av sengen gjennom praktiske funksjoner



▲ Fowler-posisjon.



▲ Cardiac-Chair-posisjon.



▲ Anti-Trendelenburg posisjon.



▲ Trendelenburg-posisjon.

Det medisinske leiet for pasienter som ikke er i stand til å bevege seg, kan være en stor fysisk belastning for pleiepersonell. Evario avlaster pleierne gjennom sine mange funksjoner. Den justerbare liggeflaten blir skånsomt i Cardiac-Chair-posisjon, den ortopediske liggeposisjonen, Anti-Trendelenburg (drenasjeleie) posisjon eller i Trendelenburg-stilling bare ved å trykke på knappen på kontrollpanelet. Alle justeringer kan stilles inn ved en pasientvekt på 250 kg.

De tre forhåndsinnstilte posisjonene til ryggstøtten, er både praktiske og en avlastning for pleiepersonellet. På Evario kan de stilles inn bare ved å trykke på en knapp på kontrollpanelet nær pasienten: Innstillingsvinkel på 15°, 30° og 45°.



SÅ AVGJORT BEDRE EasyCare avlaster pleiepersonellet

- LCD-håndkontrollen og de integrerte kontrollpanelene inneholder tre betjeningsnivåer for pasienter, pleiere og teknisk personell.
- Pleiere kan sperre visse justeringsfunksjoner for pasientene.
- Med funksjonen EasyCare kan disse funksjonene brukes på pleienivået, uten at sperrestatus for pasienten endres. Dette sparer pleieren for mye tid og sørger i tillegg for sikkerhet.

Aktivering av funksjonene

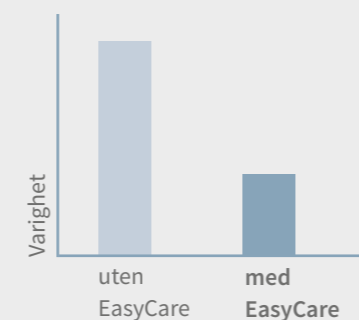

Intuitiv betjening



Den intuitive betjeningen kan brukes fra alle sider av sengen.

Raskt, uanstrengt arbeid er en forutsetning for en mindre stressende hverdag på avdelingene. Her hjelper Evario deg. Med integrerte kontrollpaneler og en modul i fotenden kan man når som helst betjene sengen fra flere sider uten at man må skifte posisjon i rommet i en stressende situasjon. Like enkel er bruken av den integrerte sengeforlengeren. Den låses opp og trekkes enkelt ut uten bruk av verktøy.

▼ Den integrerte sengeforlengeren på 28 cm kan trekkes ut uten bruk av verktøy.



▼ Forlengelsen av leggstøtten, som er tilgjengelig som tilvalg, beveger seg med bendelen. Dette gjør det mulig å ha bena i opphøyd posisjon, selv for lange pasienter.



Gode kjøreegenskaper

På lange strekninger og i trange rom kan Evario manøvreres uten problemer. Det er ofte tilstrekkelig med én pleier for å styre sengen sikkert og uanstrengt. Bruken av retningshjulet hjelper til med å holde en rolig og stø kurs rett frem.

Det femte hjulet, som er tilgjengelig som tilvalg, gjør det lettere å dreie sengen på stedet, og det sørger for sikker kjøring. Da dette er plassert midt under sengen og tjener som retningshjul, kan pleieren styre sengen fra hode- eller fotenden. Når man ikke har femte hjul på sengen, må pleier trille i motsatt ende av der retningshjulet er plassert. Stabile grep på hode- og fotgavler sørger for en lettvingt håndtering under kjøringen.

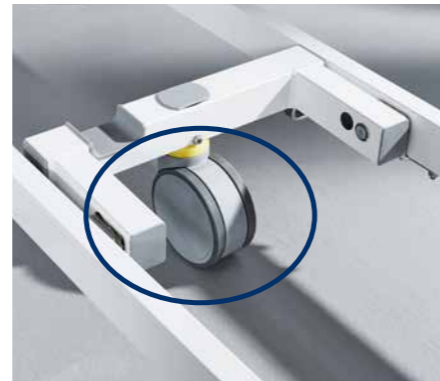

▲ Det femte hjulet gjør det mulig for pleiepersonell å manøvrere sengen sikkert.



SÅ AVGJORT BEDRE Fordeler med det femte hjulet

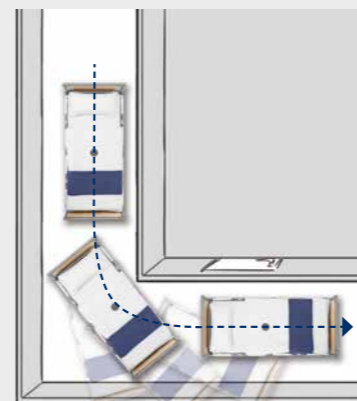

Hvis sengen svinges raskt rundt et hjørne med en pasient, kan det fort oppstå høye sentrifugalkrefter. Det femte hjulet forhindrer at sengen glir ut mot siden.

◀ Nattbordet Quado, som enkelt kan henges på sengens kortende, gjør det enkelt å få med, når pasienter skal bytte rom eller avdeling.

Fordeler for pasienter Mobilisering

En tidlig mobilisering gjør ofte at pasienten blir raskere frisk. I en studie foretatt av Peter E. Morris m. fl. kunne mobiliserte testpersoner forlate intensivavdelingen nesten en halvannen dag før den ikke-mobiliserte sammenligningsgruppen (5,5 i stedet for 6,9 dager). Totalt forkortet deres sykehusopphold seg med mer enn 3 dager (11,2 i stedet for 14,5 dager). Ved Evario gjør spesielt den delte Protega grinden det lettere å reise seg.



▲ Delte Protega sidegrinder med grep som går rundt hele sengen gjør mobilisering enklere: Hun kan reise seg opp selv.



▲ Sengegrinden avlastar samtidig pleiepersonellet under mobiliseringen.

SÅ AVGJORT BEDRE Tidlig mobilisering er en fordel for alle

Både pasienten og sykehuset har stor nytte av de fordelene tidlig mobilisering gir. Den betyr at pasienten får en høyere livskvalitet, og studier viser at de trenger betydelig mindre smertestillende medisiner. Et kortere opphold fører også til lavere kostnader for sykehusene.

Forkorter oppholdet på intensivavdelingen med nesten 1,5 dag, takket være tidlig mobilisering.

Morris PE, Goad A, Thompson C, Taylor K, Harry B, Passmore L, Ross A, Anderson L, Baker S, Sanchez M, Penley L, Howard A, Dixon L, Leach S, Small R, Hite RD, Haponik E. Early intensive care unit mobility therapy in the treatment of acute respiratory failure. Crit Care Med. 2008 Aug;36(8):2238-43. doi: 10.1097/CCM.0b013e318180b90e. PMID: 18596631.

Fallforebygging

Hvordan kan du oppnå best mulig beskyttelsen for personer som har risiko for å falle ut av sengen, uten å innskrenke friheten og mobiliteten? Et av de mest overbevisende svarene er en lav seng. Evario kan senkes ned til 32 cm, slik at faren for å skade seg er liten dersom en pasient skulle falle.

► Sengens laveste posisjon på bare 32 cm forebygger skader ved fall ut av seng.



Komfort og sikkerhet

Med sin høye komfort og delikate design er Evario en sykehusseng man føler seg vel i. I denne sengen kan pasienten føle seg komfortabel og trygg. Dette kan bidra til raskere rehabilitering.



▲ Evario tilbyr god plass og komfort. Den dynamiske ryggstøtten justeres på en måte som unngår ubehagelige skyvekrefter.



▲ Kontrollpanelet har en enkel betjeningsflate for pasienten.



◀ Pasienten kan stille sengen i en behagelig posisjon med LCD-håndkontrollen, som er tilgjengelig som tilvalg.

▼ For bedre orientering i mørket kan pasienten slå på orienteringslyset under sengen. Dermed forstyrres ikke pasienten i nabosengen.



SÅ AVGJORT BEDRE

Gjennomtenkt komfort

- beskytter i hver posisjon: delt Protegasidegrind beveger seg sammen med ryggstøtten
- En plate som fyller mellomrommet mellom de delte sidegrindene gir ekstra sikkerhet. Denne er tilgjengelig som tilbehør.
- Intuitiv LCD-håndkontroll (standard) gjør det enkelt å justere sengens funksjoner for både pasient og personale
- 97 cm bred liggeflate for mer bevegelsesfrihet, (tilvalg)
- god plass til lange pasienter med integrert sengeforlenger som er enkel å betjene

«Også på sykehuset ønsker jeg meg den plassen og komforten som jeg er vant til fra min egen, seng.»



Carolina Lange
Pasient

VI TILBYR

- en sikker pleie av særlig lange og tunge pasienter, selv under nødstilfeller med lite tid
- høy komfort for pasientene

Evario ekstra bred

Evario kan også leveres i en 97 cm bred variant kombinert med 200 cm lang liggeflate. Også her er integrert sengeforlenger mulig. Som de andre modellvariantene til Evario tilbyr denne sengen en sikker løftekapasitet på 260 kg. Den bredere liggeflaten tilbyr tunge pasienter ekstra høy komfort.



Evario ekstra lang

Pasientene blir stadig lengre og tyngre. Med «Evario ekstra lang» har liggeflaten en lengde på 210 cm og kan forlenges ytterligere til 228 cm.



Tilpasning for intensivavdelingen



Evario kan tilpasses de høyeste krav som stilles til en intensivavdeling. For en mer nøyaktig diagnostisering av pasienten, finnes integrert vekt som tilvalg til sengen. Vekten har en nøyaktighet på 200 g. Enkle innstillinger på håndkontrollen sørger for at madrassens vekt eller tilbehør trekkes fra.

Nesten 20 % av pasientene får en medikamentdose som avviker fra anbefalingen på grunn av en feilvurdering av vekten.

Barrow T, Khan MS, Halse O, Bentley P, Sharma P. Estimating Weight of Patients With Acute Stroke When Dosing for Thrombolysis. Stroke. 2016 Jan;47(1):228-31. doi: 10.1161/STROKEAHA.115.011436. Epub 2015 Nov 10. PMID: 26556826.

Mange kliniske apparater støtter ofte både overvåkningen og pleien av intensivpasienter. Evario kan utstyres med standard skinner rundt hele sengen. Slik er montering av de nødvendige apparatene ikke lenger en utfordring. Tilpasset tilbehør fra Stieglmeyer hjelper deg å feste medisinsk utstyr.

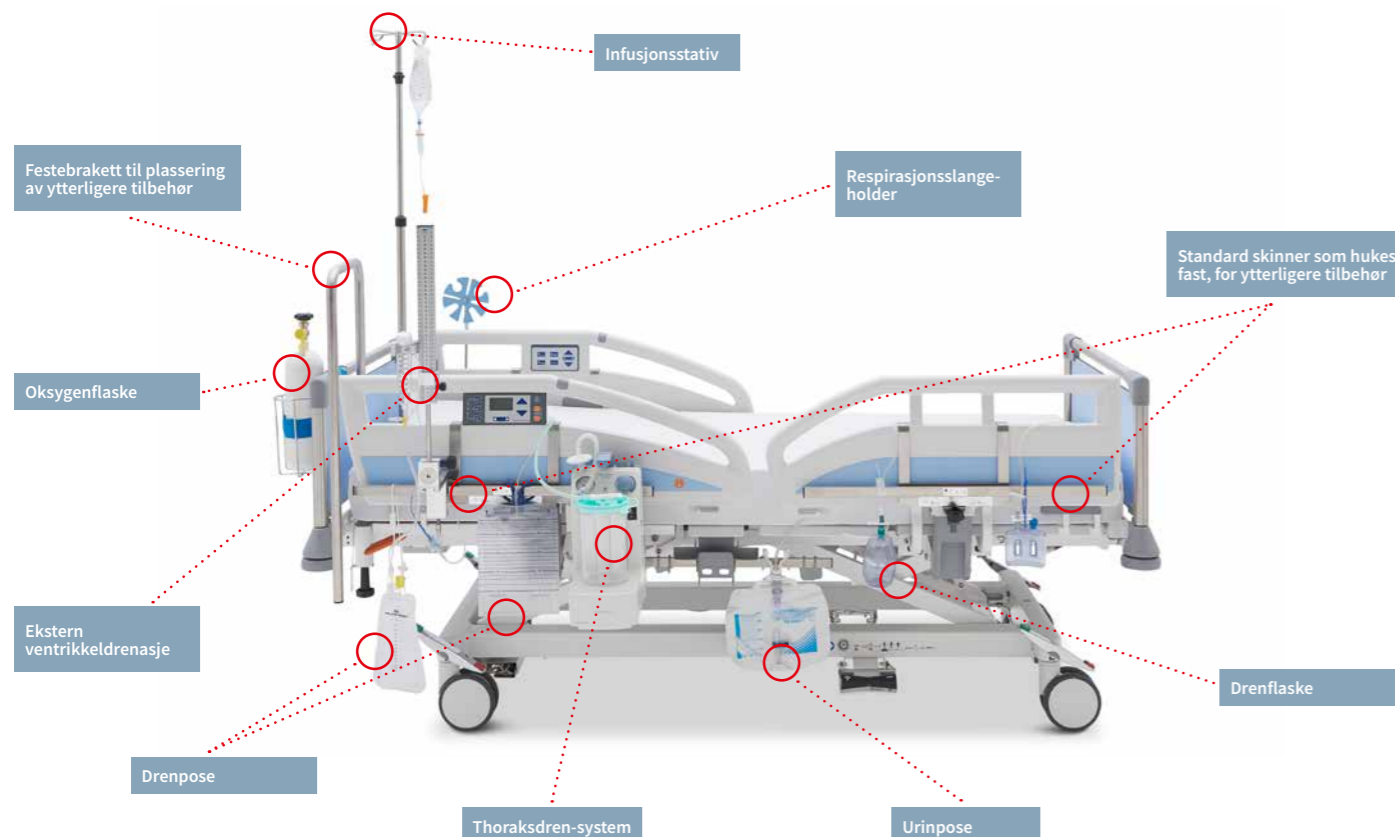

I et nødstilfelle teller hvert sekund

Gjenoppliving er noe man må være forberedt på en intensivavdeling. Her teller hvert sekund. Med Evario kan du være sikker på at du bruker kortest mulig tid på justeringene som må gjøres. Protega-grinden kan senkes uten noen komplisert mekanisme eller elementer som er huket fast. Liggeflaten kjører automatisk i

laveste horisontale liggeposisjon ved å betjene CPR-knappene. Alternativt kan man også bruke nødspaken til nedsenkning av ryggstøtten. Hodegavlen kan fjernes raskt, slik at uhindret tilgang til pasienten er mulig.

▼ I en nødssituasjon kan CPR-posisjonen stilles inn øyeblikkelig ved hjelp av en spak som er installert på ryggstøtten.



▼ Med et håndtak senkes Protega sidegrinden dempet og uten støy, og det behøves minimalt med plass på siden.



▲ En enkel mekanisme låser opp hodegavlen.



▲ De avtakbare hode- og fotgavlne gir rask tilgang til pasienten.

Sikker plassering av fikseringsystemer for pasienter som behøver spesiell beskyttelse

En midlertidig fiksering av pasienter er ofte den sikreste løsningen for å utelukke at de setter seg selv i fare. Som regel fikseres håndleddene. Utsparinger ved liggeflaten gjør det mulig å plassere passende stropsystemer der de behøves (tilvalg).





«Av våre senger forventer jeg en svært lang livssyklus, uten noen forringelse av kvaliteten.»

Günther Fricke
Innkjøpsleder

VI TILBYR

- lang holdbarhet, takket være komponenter som er testet for over standard prosedyrer
- reservedeler kan leveres 15 år etter kjøpet
- robust, intelligent konstruksjon og motstandsdyktig mot skader
- problemløst vedlikehold

Økonomiske fordeler

Kvalitet som er testet til langt over standard

Evario er en investering som lønner seg og sykehuset får en topp moderne seng til et gunstig forhold mellom pris og ytelse. Her spares det inn kostnader også på lang sikt. Alle komponentene har blitt testet til langt over standard for å sikre en lang livssyklus for sengen. Gjennom sitt intelligente design er Evario dessuten beskyttet mot en hel rekke farer for skade. Det integrerte kontrollpanelet er resistent mot skade, og det ikke kan rives av eller falle ned. Hvis det allikevel skulle bli nødvendig med en reparasjon, så kan modulen lett tas av, uten at grunden må demonteres.



▲ Et svært omfattende utstyrstilbud, fra avviserhjul og -kjegler beskytter både seng og vegger mot skader.



▲ Betjeningsnivået for teknisk personell i LCD-håndkontrollen og i kontrollpanelet tilbyr nyttige innstillinger til vedlikehold, feilanalyse og nullstillingsfunksjoner.



▲ For alle Evario-modellene er den, holdbare litium-ion batteripakken tilgjengelig som tilvalg. Den muliggjør et stort antall justeringssykluser og har lengre levetid.

SÅ AVGJORT BEDRE

En oversikt over fordelene



Ved en belastning på 100 kg kan det gjennomføres 8 høydejusteringer med bly-batteripakken, og med litium-ion batteripakken kan det gjennomføres 20 høydejusteringer.

Evario med fast hodegavl reduserer faren for skader

Med den fastmonterte hodegavlen unngår du at sengen lager merker på vegg og innredning ved justeringer.

- Madrassmål: 87 x 200 cm
- Høydejusteringsområde: 32–85 cm
- Løftebøyle og infusjonsstativ
- Kan tiltes i sjokkleie inntil 12°



▲ Unngå risiko for stygge merker i veggen med den faste gavlen.



▲ Heller ikke den utenpåliggende løftebøylen beveger seg ved høydejusteringen.

Sikker hygiene

Maskinell
reprosessering
er mulig som
tilvalg



En sykehusseng reprosesserer gjennomsnittlig 50 ganger per år. Våre maskinvaskbare modeller kan vaskes 10 ganger oftere enn relevant standard krever.

Med et stort antall sykehusinfeksjoner pr. år og utfordringer som følger med en pandemi, er muligheten for god hygiene avgjørende. Vår maskinvaskbare Evario (tilvalg) bidrar til enklere hygiene. Samtidig sparer den kraftbesparende automatiske reprosesseringen tid og frigjør ressurser til andre oppgaver.



Den optimale innstillingen av liggeflaten for vaskeanlegget er forhåndsinnstilt på kontrollpanelet.

Ved hjelp av fotpedalen kan Evario justeres uten berøring med hånden. Samtidig er pleieren fortsatt i nærheten av pasienten.



Hode- og fotgavlene er enkle å rengjøre.



I Tyskland blir hvert år 400 000 - 600 000 pasienter syke av sykehusinfeksjoner, som delvis kunne vært unngått eller i det minste påvirket.

Det tyske helsedepartementet (2020):
Sykehus hygiene

«En sikker, enkel rengjøring på kort tid og uten belastende fysisk anstrengelse – det er dette som er målet for reprosesseringen av sengene.»



María Szlesak
Hygieniker

VI TILBYR

- kan som tilvalg vaskes i sengevaskemaskin
- den vaskbare utførelsen tåler 10 ganger flere vaskesykluser enn standarden krever
- glatte overflater gir enkel rengjøring
- skjult kabelføring
- ryddig understell

Digitale verktøy

Smart Hospital®

Digitalisering og sammenkobling av sykehussenger

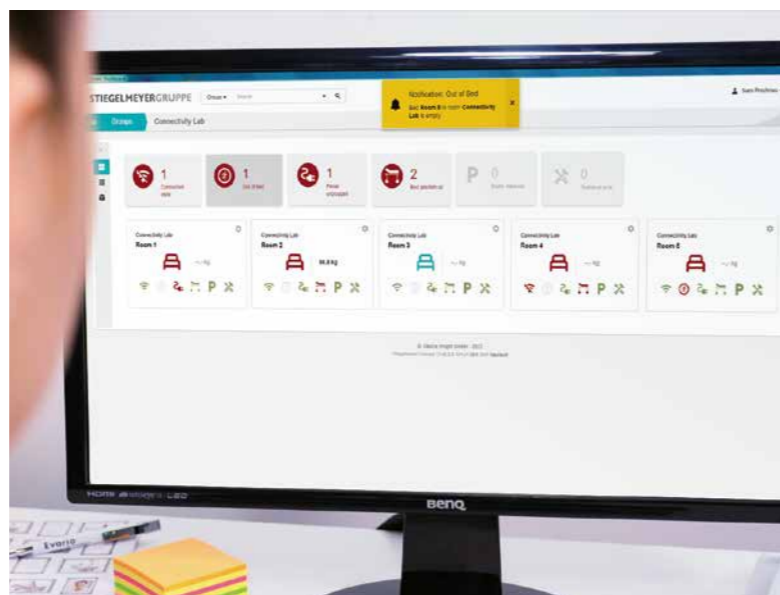

- ▲ Statusinformasjon om sengene og
- ◀ eks. meldinger om pasienten har forlatt sengen, kan vises på nettbrett, smartphone eller på PC-en i vaktrommet.

Pasientenes sikkerhet og beskyttelse av inventar er viktig i ethvert sykehus. Det nye systemet Stieglmeyer Connect leverer deg viktig statusinformasjon om sengene på et blunk.

Bruk av digital teknikk i sykehuset tilbyr mange sjanser til forbedring av pasientpleien og pasientens sikkerhet, til mer effektive rutiner og kommunikasjonsprosesser samt til helseforskning.

Sykehusrapport 2019

SÅ AVGJORT BEDRE

En oversikt over fordelene

- oversiktlig informasjon på et dashboard
- kan brukes på PC, nettbrett og smarttelefon
- fallforebygging gjennom Out-of-Bed-system og kontroll av den laveste liggeflateposisjonen
- Out-of-Bed-system kan aktiveres via dashboardet
- pasientens vekt overføres til dashboardet
- live-posisjonsbestemmelse av sengene sparer tid
- rask oversikt over hvilke senger som er i bruk
- optimalisering av vedlikehold av sengene
- grensesnitt til eksterne systemer tilgjengelig

Teknisk service

Ytterst vedlikeholdsvennlig

Sikkerhet, effektivitet og enkel betjening av Evario blir også tydelig ved inspeksjon og vedlikehold. Alle elektroniske komponenter er plassert slik at de er meget godt beskyttet, samtidig som de er lett tilgjengelige. Batteripakke og kontrollboks befinner seg i hodenden av sengen og under liggeflaten. Med bare få håndgrep kan serviceteknikeren gjennomføre nødvendig arbeid til vedlikehold og reparasjon.



◀ Kontrollen har en tekniker-funksjon som er praktisk ved inspeksjon og vedlikehold.

▶ Alle sengens elektroniske komponenter er lett tilgjengelige.



Våre ytelser – individuelt etter dine krav

Høykvalitets sykehus- og pleiesenger fra Stieglmeyer-gruppen ledsages av en like førsteklasses service. Vår portefølje av ytelser omfatter service, istandsettelse, kursing og rådgivning. Her retter vi oss helt og holdent etter de ønsker og krav din institusjon har. Uansett hvordan du vil ta kontakt med oss, så har du alle muligheter. Personlig kontakt på telefonen hjelper deg ved bestilling av reservedeler og gir omfattende teknisk support. Over 50 medarbeidere i vår tekniske utetjeneste tar seg av kontroller og reparasjonen på stedet hos kunden.

Vår service støtter alle Stieglmeyer produkter med reservedeler inntil 15 år etter kjøpet. Stieglmeyer drifter et ultramoderne servicesenter i Herford, med 3000 kvadratmeter lagerplass. I dette automatiserte lageret befinner deg seg gjennomsnittlig 7500 artikler, som normalt kan sendes ut innen kort tid. Disse artiklene kan du også ganske enkelt bestille **online i vår nettbutikk for reservedeler**.



+49 (0) 5221 185 777
Ma-to fra 8:00 til 16:30
8:00 til 14:00



service@stieglmeyer.com



www.stieglmeyer.com/de/service/ersatzteilservice/

Service

Sengekontrollen kan være en inspeksjon eller et vedlikehold. Under inspeksjonen vurderer vi sengens tekniske faktiske tilstand. Ut fra denne inspeksjonen kan man avgjøre de passende tiltakene for hver enkelt seng. I tillegg til disse ytelsene omfatter vedlikeholdet forebyggende tiltak til istandholdelse – eksempelvis justering av bremsen. Vedlikeholdet er et tiltak for å bevare sengens funksjoner. Inspeksjon og vedlikehold omfatter alltid den elektriske sikkerhetskontrollen (iht. den tyske loven DGUV V3) samt en service rapport.

Rask reparasjon av sengen

Som produsent garanterer vi deg etterlevering av originale reservedeler innen kortest mulig tid. Skader på sengene dine utbedrer våre medarbeidere raskt, kompetent og til en svært rimelig pris. Spesielle reparasjoner, ombygginger eller komplette restaureringer foretas i vårt servicesentrum i Herford.

Fornuftige supplementer til sykehusseng Evario

Det kan
også være
av interesse
for deg!

Nattbord Quado



- ▲ Det smale nattbordet Quado egner seg spesielt godt til sykehusets hverdag i trange rom. Når sengebordplaten ikke er i bruk, senkes den enkelt ned langs siden av nattbordet. Quado kan hukes fast på hode- eller fotgavlen til Evario for transport.

Tilbehør



- ▲ Ekstra plate forstørrer beskyttelsesområdet til Protega-grinden i det midtre området.

- ▲ Drenglangeholder kan festes i grepet på hode-og fotgavlene.

- ▲ Standard skinne som hukes fast på sengen gjør det mulig å plassere tilbehør nær pasienten.



Informasjon om ytterligere tilbehør, samt vekseltrykkssystemer og madrasser fås i egne produktark eller sendes på forespørsel.

Utstyr og tilvalg

Hode- og fotgavl



Design Stelo

- For modellvariantene med 87 og 90 cm bredde, ekstra lang og med vekt
- Med solide profiler av rustfritt stål
- Hode- og fotgavler kan tas av
- Sikring mot utilsiktet fjerning
- Dekor i henhold til Stieglmeyer fargevalg



Design Intercontinental

- For modellvariantene 87 og 90 cm bredde, ekstra lang og med faststående hodegavl
- Laget av PP-plast
- Hode- og fotgavler kan tas av
- Meget enkel å rengjøre
- Sikring mot utilsiktet fjerning



Design Rondo

- For modellvariantene 87 og 90 cm bredde, ekstra lang og med vekt
- Med elokserte aluminiumsprofiler
- Utskiftbar kantbeskyttelsesprofil på sidene
- Hode- og fotgavler kan tas komplett av
- Sikring mot utilsiktet fjerning



Fast hodegavl

- Hodegavlen festet på understellet og kan tas ut, akkurat som fotgavlen
- Bli værende i sin posisjon mens liggeflaten høydejusteres
- Beskyttelse mot kollisjoner med rominnredningen
- Sikring mot utilsiktet fjerning
- Kan bare kombineres med Intercontinental-gavler

Grinder



3/4- grinder

- Grindens høyde ca. 39 cm over liggeflaten
- Stillestående nedsenkning med enhånds utløsning
- Uhindret gjennomsyn for pasienten
- Ved vaskbar variant med kantbeskyttelse



Protega grind

- Sidegrindens høyde ca. 41 cm over liggeflaten
- Delt sidegrind av meget motstandsdyktig plast
- Enkel betjening med gassfjær som gir en dempet bevegelse når den senkes
- Omfattende beskyttelse mot klemskade

Liggeflater



Hygiene-liggeflate

- Materiale polypropylen
- Elementene kan tas ut enkeltvis
- Moderne design
- Som tilvalg med utsparinger for stroppsystemer

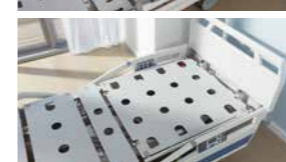

Liggeflate av fullplast

- Materiale HPL
- Elementene kan tas ut enkeltvis
- Med utsparinger for stroppsystemer
- Optimal for maskinell repressering



Bunn av stål gitter

- Materiale stål
- Særlig robust og holdbart
- Elementene enten faste eller kan tas ut enkeltvis
- Optimal for maskinell repressering





Ryggstøtte røntgenkompatibel

- Materiale ryggstøtte: fullplast (HPL), Materiale ryggflate og øvrige detaljer: (polypropylen)
- Pasienten kan røntgenstråles uten å måtte flyttes fra sengen
- Inkl. kassettholder

Hjul

	Integral-hjul <ul style="list-style-type: none"> • Diameter 150 mm • Høydejusteringsområde for liggeflaten ca. 35 – 91 cm • Avstand mellom gulv og understell ca. 17 cm
	Steinco-dobbelthjul <ul style="list-style-type: none"> • Diameter 150 mm • Høydejusteringsområde for liggeflaten ca. 35 – 91 cm • Avstand mellom gulv og understell ca. 17 cm
	Linea-dobbelthjul <ul style="list-style-type: none"> • Diameter 150 mm • Høydejusteringsområde for liggeflaten ca. 32 – 88 cm • Avstand mellom gulv og understell ca. 13,5 cm



Bremsepedal

	Bred pedal formstøpt <ul style="list-style-type: none"> • Formstøpt, forkrommet • Trås ned for å bremse • For å løsne bremsen, løftes bøylen nedenfra med foten • Formstøpet sørger for et elegant utseende
	Bremsepedal formstøpt <ul style="list-style-type: none"> • Formstøpt, forkrommet • Pedalene merket med farge • Rask og intuitiv betjening • Formstøpet sørger for et elegant utseende
	Bremsepedal av plast <ul style="list-style-type: none"> • Plast • Pedalene merket med farge • Rask og intuitiv betjening

Avviserhjul

	Plast <ul style="list-style-type: none"> • Diameter 100 mm • Materiale: Polyamid (PA6) • inkludert avviserkjegler
	Universal <ul style="list-style-type: none"> • Diameter 100 mm • Virker både vertikalt og horisontalt • Materiale: Polyamid (PA6) • Inkludert avviserkjegler

Digitale systemer

	Out-of-Bed-system <ul style="list-style-type: none"> • 4 valgbare reaksjonstider for signalet • Automatisk aktivering av lyset under sengen mulig • Betjening og aktivering via separat håndkontroll • Kan kobles til via åpne grensesnitt på foreliggende lysvarslingssystem (se bruksanvisning)
	Lys under sengen <ul style="list-style-type: none"> • Aktiveres via LCD-håndkontroll eller kontrollpanel • Diskret, blendfritt lys til orientering i mørke
	Bremsesignal <ul style="list-style-type: none"> • Signaltonen lyder dersom nettstøpelet ikke er trukket ut og bremsen er løsnet • Beskyttelse mot skade og uønsket borttrilling av sengen

Betjenings-elementer

	Integrerte kontrollpanel <ul style="list-style-type: none"> • integrert i Protega-sidegrinden på begge sidene av sengen • praktiske justeringsmuligheter for pasienter (innsiden) samt pleiere og teknisk personell (utsiden) • forhåndsinnstilte sengeposisjoner • hurtig utløsning av CPR-funksjonen
	LCD-håndkontroll <ul style="list-style-type: none"> • 3 betjeningsnivåer (pasienter, pleiere, teknisk personell) • omfattende sperre- og innstillingsmuligheter i normal drift og i nødssituasjoner på nivået for pleiere • feilanalyse og nullstillingsfunksjon for teknikernivået
	Sperreboks <ul style="list-style-type: none"> • fast i sengetøyrommet • til sperring av funksjonsgrupper • innstilling av Trendelenburg- og CPR-posisjon • ladenivåviser for batteripakke
	Betjeningsmodul <ul style="list-style-type: none"> • sperring og betjening av alle enkeltfunksjoner • innstillinger for nødsfall • minnefunksjoner • ladenivåviser for batteripakke
	Betjeningsdel <ul style="list-style-type: none"> • enkelt feste på ryggstøtten • fleksibel arm gjør det mulig for pasienten å stille inn individuelt • store symboler og lett tilgjengelighet
	Fotbryter <ul style="list-style-type: none"> • lett vint høydejustering av sengen med foten
	Holder til håndkontroll <ul style="list-style-type: none"> • sikkert feste i håndkontrollholderen • det kan velges mellom 2 holdervarianter
	DIN skinne <ul style="list-style-type: none"> • gjør det mulig å feste tilleggsapparater på en plassbesparende måte på sidene av sengen • profil 10 x 25 mm
	Universalskinne <ul style="list-style-type: none"> • gir mye plass til å henge fast tilbehør, f.eks. drenflasker
	Integrert forlengelse av leggstøtte <ul style="list-style-type: none"> • mer komfort ved sengefrelengelsen • med bøyelene forlenges leggstøtten samtidig
	Vekt <ul style="list-style-type: none"> • ergonomisk formet håndkontroll kan festes på på hodegavlen eller legges til oppbevaring i sengetøyrommet • 2,4-tommers display med bakgrunnsbelysning og lett synlige knapper
	Litium-ion batteripakke <ul style="list-style-type: none"> • svært holdbar batteripakke • stort antall justeringssykluser

Forskjellig utstyr og tilvalg

	Evario 87 cm bredde	Evario 90 cm bredde	Evario ekstra bred	Evario ekstra lang	Evario med vekt	Evario med fast hodegavl
Grinder						
¾ med enhånds betjening	✓	–	✓	–	–	–
Protega	0	✓	0	✓	✓	✓
Avtakbare hode- og fotgavler						
Intercontinental	✓	✓	–	✓	✓	✓
Stelo	0	0	✓	0	0	–
Rondo	0	0	–	0	0	–
Grunnfarge						
Krystallhvit NCS S0500N	✓	✓	✓	✓	✓	✓
Dekontaminering, beskyttelsesklasse						
manuell repressering, IPX6	✓	✓	✓	✓	✓	✓
automatisk repressering, IPX6W	0	0	–	0	–	0
Liggeflater						
Hygiene-liggeflate PP	✓	✓	✓	✓	✓	✓
Hygiene-liggeflate PP for stroppsystem	0	0	0	0	0	0
Hygiene-liggeflate PP med røntgenkompatibel ryggstøtte	0	0	–	0	0	0
Liggeflate av fullplast (HPL) for stroppsystem	0	–	–	0	–	0
Bunn av stål gitter	0	–	–	0	–	0
Uttakbar stål gitterbunn	0	–	–	0	–	0
Avviserhjul						
4 plast	✓	✓	✓	✓	✓	✓
4 Universal	0	0	0	0	0	0
2 Universal ved hodegavlen, 2 Plast ved fotgavlen	0	0	0	0	0	0
Avviserkjegle						
ved hode- og fotgavlen	✓	✓	✓	✓	✓	✓
Hjul						
Integralhjul Ø 150 mm	✓	✓	✓	✓	✓	✓
Dobbelt løpehjul Ø 150 mm	0	0	0	0	0	0
Linea dobbelt løpehjul Ø 150 mm	0	0	0	0	–	0
Avviserkjegle						
1 løpehjul	✓	✓	✓	✓	✓	✓
2 løpehjul	0	0	0	0	0	0
4 løpehjul	0	0	0	0	0	0
5 løpehjul	0	0	0	0	0	0
Bremsepedal						
2 x plast med fargemerking	✓	✓	✓	✓	✓	✓
4 x plast med fargemerking	0	0	0	0	0	0
Bøyle av formstøp, forkrommet	0	0	0	0	0	0
2 x formstøp forkrommet med fargemerking	0	0	0	0	0	0
4 x formstøp forkrommet med fargemerking	0	0	0	0	0	0
Retningshjulposisjon						
på høyre side ved hodegavlen	✓	✓	✓	✓	✓	✓
på venstre side av hodegavlen	0	0	0	0	0	0
på høyre side av fotgavlen	0	0	0	0	0	0
på venstre side av fotgavlen	0	0	0	0	0	0
I midten av sengen (5. hjul)	0	0	0	0	0	0

	Evario 87 cm bredde	Evario 90 cm bredde	Evario ekstra bred	Evario ekstra lang	Evario med vekt	Evario med faststående hodegavl
Betjeningslementer						
LCD-håndkontroll	✓	✓	✓	✓	✓	✓
Integrert kontrollpanel	0	0	0	0	0	0
Betjeningsmodul i sengetøyrommet	0	0	0	0	0	0
Sperreboks i sengetøyrommet	0	0	0	0	–	0
Out-of-Bed-system						
ja	0	0	0	0	0	0
ja, inkl. lys under sengen	0	0	0	0	0	0
Videre utstyr						
DIN skinner på langsiden	0	0	0	0	0	0
DIN skinner på ryggstøttene	0	0	0	0	0	0
Universalkinner på langsiden	0	0	0	0	0	0
Femte hjul	0	0	0	0	0 ²⁾	0
Sengetøyrom	✓	✓	✓	✓	✓	✓
Leggstøtteforlengelse	0	0	0	0	0	0
Sengeforlengelse	✓	✓	✓	✓	✓	✓
Holder for løftebøyle						
Ovalrør	✓	✓	✓	✓	✓	–
Rundrør	0	0	0	0	0	✓
Elektronikkutstyr						
Fotbryter	0	0	0	0	0	0
Bremsesignal	0	0	0	0	0 ³⁾	0
Lys under sengen	0	0	0	0	0	0
Betjeningsssdel ¹⁾	0	–	0	0	–	–
Batteripakke						
Bly-gel batteripakke	0	0	0	0	0	0
Litium-ion batteripakke	0	0	0	0	0	0

Tekniske data

	Evario 87 cm bredde	Evario 90 cm bredde	Evario ekstra bred	Evario ekstra lang	Evario med vekt	Evario med fast hodegavl
Mål og vekt						
Utvendige mål	99,7 x 219 cm	103,8 x 219 cm	109,7 x 219 cm	99,7 x 227 cm	103,8 x 219 cm	99,7 x 227 cm
Liggeflate (madrassmål)	87 x 200 cm	90 x 200 cm	97 x 200 cm	87 x 210 cm	90 x 200 cm	87 x 200 cm
Sengeforlengelse	28 cm	28 cm	28 cm	18 cm	28 cm	28 cm
Liggeflateinndeling	83 – 15 – 33 – 53 cm	83 – 15 – 33 – 53 cm	83 – 15 – 33 – 53 cm	83 – 15 – 33 – 61 cm	83 – 15 – 33 – 53 cm	83 – 15 – 33 – 53 cm
Dynamisk utligning av ryggstøtten	ca. 10 cm	ca. 10 cm	ca. 10 cm	ca. 10 cm	ca. 10 cm	ca. 10 cm
Maksimal belastning (SWL)	260 kg	260 kg	260 kg	260 kg	260 kg	260 kg
Maksimal pasientvekt	ca. 220 - 250 kg	ca. 220 - 250 kg	ca. 220 - 250 kg	ca. 220 - 250 kg	ca. 220 - 250 kg	ca. 220 - 250 kg
Frihøyde understell	ca. 17 cm	ca. 17 cm	ca. 17 cm	ca. 17 cm	ca. 17 cm	ca. 17 cm
Frihøyde understell med Linea-hjul Ø 150 mm	ca. 13,5 cm	ca. 13,5 cm	ca. 13,5 cm	ca. 13,5 cm	–	ca. 13,5 cm
Total vekt	ca. 160 kg	ca. 162 kg	ca. 165 kg	ca. 160 kg	ca. 170 kg	ca. 165 kg
Beskyttelseshøyde Protega-grinder	ca. 41 cm	ca. 41 cm	ca. 41 cm	ca. 41 cm	ca. 41 cm	ca. 41 cm
Beskyttelseshøyde ¾-grind	ca. 39 cm	–	ca. 39 cm	ca. 39 cm	–	–
Justeringsområder						
Tilt i Trendelenburg-leie	14°	14°	14°	14°	14°	12°
Tilt i Anti-Trendelenburg-leie	15°	15°	15°	15°	15°	15°
Liggeflatehøyde	ca. 35 – 91 cm	ca. 35 – 91 cm	ca. 35 – 91 cm	ca. 35 – 91 cm	ca. 35 – 91 cm	ca. 35 – 85 cm
Liggeflatehøyde med Linea-hjul Ø 150 mm	ca. 32 – 88 cm	ca. 32 – 88 cm	ca. 32 – 88 cm	ca. 32 – 88 cm	–	ca. 32 – 82 cm
Vinkel ryggstøtte	70°	70°	70°	70°	70°	70°
Vinkel lærstøtte	40°	40°	40°	40°	40°	40°
Vinkel leie for utstrakte bein oppe	16°	16°	16°	16°	16°	16°



STIEGELMEYERGROUP



Solutions for people who care

Stieglmeier-gruppen er Tysklands førende produsent av medisinske senger for sykehus, pleiehjem og for hjemmepleie. Med moderne nattbord, møbler o digitale assistansesystemer er firmaet samtidig en innovativ tilbyder av totalløsninger. Dette familieforetaket utvikler med stor suksess tilbud for de internasjonale markedene i mer enn 100 land.

Våre styrker:

- Produktutvikling ved vårt hovedsete Herford i Tyskland – Produksjon i fire moderne fabrikker i Tyskland og Polen
- Fabrikk i Kina for det asiatiske markedet
- Datterselskaper og salgspartnere i en rekke land
- Førsteklasses service med pålitelig tilgang til reservedeler
- Kursing og prosessoptimering for våre kunder
- Bærekraftig handlemåte med et høyt samfunnsengasjement

1100
MEDARBEIDERE
OVER HELE
VERDEN

11
LOKASJONER
i Tyskland, Polen, Nederland,
Belgia, Frankrike, Finland,
Sør-Afrika og Kina

Skreddersydde
TILBUD
for alle
MARKEDER

MER ENN
125 000 produserte
senger
per år

Internasjonal
SERTIFISERING

15 ÅR
med levering av
reservedeler

SALG
I OVER
100
LAND

TYSK
INGENIØRKUNST

Vår ekspertise

- Sykehus
- Pleiehjem
- Pleie i hjemmet
- Komfortsenger
- Innredning
- Tjenester

Våre verdier

- Erfaring
- Menneskelighet
- Pålitelighet
- Løsningsorientering
- Åpenhet
- Selvbevissthet

Våre merker





STIEGELMEYERGROUP

Solutions for people who care



Hovedsete / Headquarters

Deutschland / Germany
Stieglmeyer GmbH & Co. KG
Ackerstraße 42
32051 Herford
Phone +49 (0) 5221 185-0
Fax +49 (0) 5221 185-100
info@stieglmeyer.com
www.stieglmeyer.com



Hovedsete / Headquarters

Deutschland / Germany
Burmeier GmbH & Co. KG
Industriestraße 53
32120 Hiddenhausen
Phone +49 (0) 5223 9769 - 0
Fax +49 (0) 5223 9769 - 090
info@burmeier.com
www.burmeier.com

France
Stieglmeyer SAS
16 Avenue de l'Europe
Bâtiment SXB1
67300 Schiltigheim
Phone +33 (0) 4 7238 - 5336
contact@stieglmeyer.fr
www.stieglmeyer.fr

South Africa
Stieglmeyer Africa (PTY) Ltd.
The Estuaries - Century City
Cape Town, 7441
Phone +27 (0) 21 555 - 1415
Fax +27 (0) 21 555 - 0639
info.southafrica@stieglmeyer.com
www.stieglmeyer.co.za

Nederland / Netherlands
Stieglmeyer BV
Peppelenbos 7
6662 WB Elst
Phone +31 (0) 345 581 - 881
info@stieglmeyer.nl
www.stieglmeyer.nl

Suomi / Finland
Stieglmeyer Oy
Ahjokatu 4 A
15800 Lahti
Phone +358 (0) 3 7536 - 320
Fax +358 (0) 3 7536 - 330
stieglmeyer@stieglmeyer.fi
www.stieglmeyer.fi

Polska / Poland
Stieglmeyer Sp. z o.o.
86-212 Stolno
Grubno 63
Phone +48 56 6771 - 400
Fax +48 56 6771 - 410
info.stolno@stieglmeyer.pl
www.stieglmeyer.pl

China
Stieglmeyer China Co. Ltd.
Poly Center, No. 8 South Wenhua Road
Dongping New Town, Shunde District
528300 Foshan
Phone +86 757 29878710 - 0
info@stieglmeyer.cn
www.stieglmeyer.cn



stieglmeyer-group.com

Ikke alle produkter og konfigurasjoner er tilgjengelige i alle land. Not all products and configurations are available in every country.
Med forbehold om tekniske endringer. Små avvik i fargen fra originalen har trykktekniske årsaker. Status 06/2023. Versjon 07 - Artikel-nr 601406.
Subject to technical changes without notice. The shown product colours may differ slightly from the actual product. Last updated 06/2023. Version 07. Item no. 601406.

International Edition