



# Produktinformation från Etac

Januari – Mars 2022

 **etac**<sup>®</sup>

## Produktinformation från Etac

För att ge dig en enkel översikt över produktinformation från oss, samlar vi all information per kvartal, som berör förbättringar och nyheter inom alla våra produktområden.

För att ta del av löpande produktinformation samt samlad information från tidigare kvartal, besök vår hemsida [www.etac.se](http://www.etac.se).

Vi strävar alltid efter att hålla oss i framkant, vad gäller design och funktion, i utvecklingen av befintliga och nya hjälpmedel.



## Innehåll

### Barn & Junior

Inkontinensöverdrag sittdyna Kudu – Nyhet.....	3
Tumble Forms utgår ur sortimentet .....	4-5

### Rullstolar

Vårdarbromshandtag 75 mm utgår .....	6-7
Breddning rygg 15 mm 3A utgår .....	8
Etac Cross 5 Active utgår .....	9-10
Etac Cross 5 XL ryggchassi utgår .....	11
Etac Prio 3A förlängningsdyna rygg – Nyhet .....	12
Etac Prio 3A breddning rygg – Nyhet .....	13
Låsmutter alternativ gänglåsning .....	14
Etac 3A Biangulär rygg utgår .....	15
Ekerskydd till vb hjul – Nyhet .....	16-17

### Kontakt

Kontakta oss .....	18-19
--------------------	-------

# Produktinformation

Gäller: R82 Kudu

## Nytt tillbehör – Inkontinensöverdrag till R82 Kudu

Nu finns det ett inkontinensöverdrag till sittdyna Kudu som nytt tillbehör.



**Inkontinensöverdrag sittdyna Kudu**

Benämning artikel	Beskrivning	Art. nr.
Överdrag inkontinens sittdyna	stl 1 Kudu	3195762-182
Överdrag inkontinens sittdyna	stl 2 Kudu	3195762-282
Överdrag inkontinens sittdyna	stl 3 Kudu	3195762-382
Överdrag inkontinens sittdyna	stl 4 Kudu	3195762-482
<b>Leverans</b>		Finns i lager

2022-02-15

1/1

Vid frågor, kontakta:  
Etac Sverige AB  
Box 203  
334 24 Anderstorp

tel kundservice 0371-58 73 00  
fax kundservice 0371-58 73 90  
info@etac.se  
www.etac.se

**etac**<sup>®</sup>  
Creating Possibilities

# Produktinformation

Gäller: Tumble Forms

## Tumble Forms utgår ur Etacs sortiment

På grund av de nya kraven i MDR har Etac beslutat att låta produktsortimentet Tumble Forms utgå.



Benämning utgående artiklar	Beskrivning	Art. nr.
Golvsits Tumble Forms Deluxe stl 1		HC4542BR
Golvsits Tumble Forms Deluxe stl 2		HC4542AB
Golvsits Tumble Forms Deluxe stl 3		HC4542DB
Golvsits Tumble Forms Deluxe stl 4		HC4542EB
Golvsits Tumble Forms Mobil stl 1		HC4444M
Golvsits Tumble Forms Mobil stl 2		HC4542M
Sits Tumble Forms stl 1 röd		HC2795NR
Sits Tumble Forms stl 1 blå		HC2795NB
Sits Tumble Forms stl 2 röd		HC2795MR
Sits Tumble Forms stl 2 blå		HC2795MB
Sits Tumble Forms stl 3 röd		HC2795XR
Sits Tumble Forms stl 3 blå		HC2795XB
Sits Tumble Forms stl 4 röd		HC2795YR
Sits Tumble Forms stl 4 blå		HC2795YB
Golvvagn med hjul Medium		HC4444MC
Mobilt underrede L Tumble Forms		HC4542N
Stödsystem Tadpole Tumble Forms kompl sats		HC4772T

Leverans

Utgår omgående

Forts. sid 2

2022-01-13

1/2

Vid frågor, kontakta:  
Etac Sverige AB  
Box 203  
334 24 Anderstorp

tel kundservice 0371-58 73 00  
fax kundservice 0371-58 73 90  
info@etac.se  
www.etac.se

**etac**<sup>®</sup>  
Creating Possibilities

Benämning utgående artiklar forts.	Beskrivning	Art. nr.
Underrede sits Tumble Forms stl 1-3 blå		HC4542WB
Underrede sits Tumble Forms stl 1-3 röd		HC4542WR
Underrede sits Tumble Forms stl 4 blå		HC4542YB
Underrede sits Tumble Forms stl 4 röd		HC4542YR
Polstringsdyna golvsits Tumble Forms Deluxe stl 1		HC2785S
Polstringsdyna golvsits Tumble Forms Deluxe stl 2		HC2785M
Polstringsdyna golvsits Tumble Forms Deluxe stl 3		HC2785L
Polstringsdyna golvsits Tumble Forms Deluxe stl 4		HC2785XL
Bord golvsits Tumble Forms stl 1-3 58x58 cm		HC2795T
Höftsele golvsits Tumble Forms stl 1		HC9109
Höftsele golvsits Tumble Forms		HC9107
Höftsele golvsits Tumble Forms stl 4		HC928292
H-sele golvsits Tumble Forms Deluxe stl 1		HC9113
H-sele golvsits Tumble Forms 2		HC9108
H-sele golvsits Tumble Forms Deluxe stl 3		HC4542H
H-sele golvsits Tumble Forms Deluxe stl 4		HC928293
Reparationssats Tumble Forms		HC2732K
<b>Leverans</b>		Utgår omgående

# Produktinformation

Gäller: Etac Cross | Etac Transit | Etac Crissy

## Vårdarbromshandtag 75 mm – Utgår

**etac**<sup>®</sup>

Under Q1 2022 utgår vårdarbromshandtag med 75 mm grepp och ersätts av befintligt vårdarbromshandtag med 100 mm grepp.



*Vårdarbromshandtag med 75 mm grepp*



*Vårdarbromshandtag med 100 mm grepp*

2022-01-05 ID: P31986A

1/2

Vid frågor, kontakta:  
Etac Sverige AB  
Box 203  
334 24 Anderstorp

tel kundservice 0371-58 73 00  
fax kundservice 0371-58 73 90  
info@etac.se  
www.etac.se

**etac**<sup>®</sup>  
Creating Possibilities

Benämning utgående artikel	Beskrivning	Art. nr.
Bromshandtag vårdarbroms	Al för öppningsgrepp 75 mm	81804
<b>Utgår</b>		Q1, 2022

**Utgående artikel ingår i följande:**

Benämning artikel	Beskrivning	Art. nr.
Bromspaket Transit III	m 2 st skruv 11504 för öppningsgrepp 75 mm	26001
Bromshandtag vårdarbroms kompl	Cross/CrossXL/Twin öppningsgrepp 75 mm	26963
Monteringssats vårdarbroms	75 mm grepp inkl vbhandtag och vajer	27337
Körhandtag hrb Cross vb	75 mm grepp inkl vbhandtag och vajer	27339-01
Körhandtag hrb Cr XL vb 75 mm	vårdarbromshjul 20 22 24	27342-01
Monteringssats VB M100 hrb	vårdarbromshjul 20 22 24	27359
Monteringssats VB M100 fast	vårdarbromshjul 16	27360
Monteringssats VB M100 hrb	vårdarbromshjul 16	27361
Monteringssats VB M100 fast	kompl sats	27362
Vårdarbroms Next	kompl sats	27374
Vårdarbroms Next Comfort		27415

**Utgående artikel ersätts av följande:**

Benämning ersättande artikel	Beskrivning	Art. nr.
Bromshandtag vårdarbroms	Al för öppningsgrepp 100 mm	82585
Monteringssats vårdarbroms	Cross5/Cross5XL öppningsgrepp 100 mm	27580
Bromshandtag vårdarbroms kompl	med 2 st skruv 11504 för öppningsgrepp 100 mm	27592
Körhandtag hrb Cross vb 100 mm	100 mm grepp inkl vårdarbromshandtag och vajer	27625-01
Körhandtag hrb Cr XL vb 100 mm	100 mm grepp inkl vårdarbromshandtag och vajer	27626-01

# Produktinformation

Gäller: Etac Cross

## Breddning rygg 15 mm 3A - utgår

etac®

Breddning rygg 15 mm kommer att utgå efter slutförbrukning.  
Använd istället ryggbreddning 30 mm, 28173.



Breddning rygg 15 mm

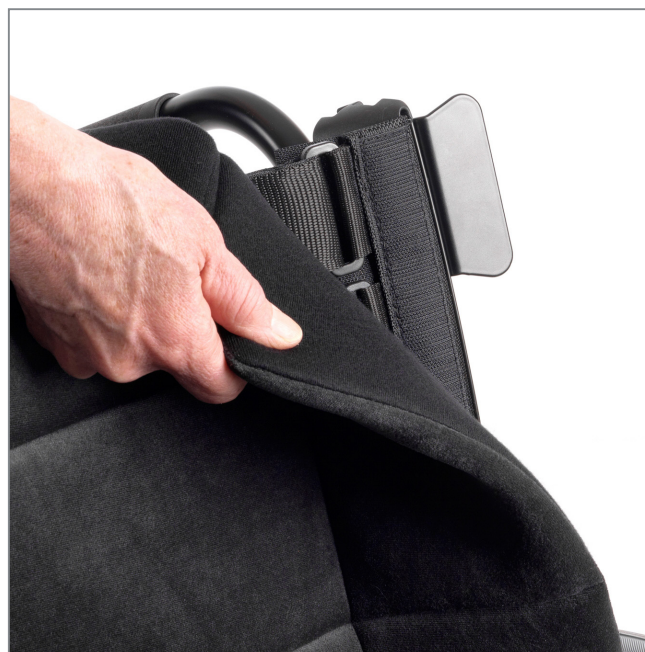

Breddning rygg 30 mm

Benämning utgående artikel	Beskrivning	Art. nr.
Breddning rygg 15 mm	3A	28137
<b>Utgår</b>		Efter slutförbrukning

Benämning ersättande artikel	Beskrivning	Art. nr.
Breddning rygg 30 mm	3A	28173
<b>Levereras</b>		Ersätter 28137

2022-01-05 ID: P35172A

1/1

Vid frågor, kontakta:  
Etac Sverige AB  
Box 203  
334 24 Anderstorp

tel kundservice 0371-58 73 00  
fax kundservice 0371-58 73 90  
info@etac.se  
www.etac.se

etac®  
Creating Possibilities



# Produktinformation

**Gäller:** Etac Cross 5 Active

## Cross 5 Active utgå

**etac**<sup>®</sup>

Vi hänvisar istället till våra aktiv rullstolar Crissy Active samt Crissy Swing-Away.  
Cross 5 Active utgå Q1 2022.



**Cross 5 Active**



**Crissy Active**

Benämning utgående artikel	Beskrivning	Art. nr.
Cross 5 Active B35 Dj40		13123501
Cross 5 Active B35 Dj46		13123502
Cross 5 Active B37,5 Dj40		13123503
Cross 5 Active B37,5 Dj46		13123504
Cross 5 Active B40 Dj40		13123505
Cross 5 Active B40 Dj46		13123506
Cross 5 Active B42,5 Dj40		13123507
Cross 5 Active B42,5 Dj46		13123508
Cross 5 Active B45 Dj40		13123509
Cross 5 Active B45 Dj46		13123510
Cross 5 Active B47,5 Dj40		13123511
Cross 5 Active B47,5 Dj46		13123512
Cross 5 Active B50 Dj40		13123513
Cross 5 Active B50 Dj46		13123514
Cross 5 Active B35 Dj40 kund		13126501
Cross 5 Active B35 Dj46 kund		13126502
Cross 5 Active B37,5 Dj40 kund		13126503
Cross 5 Active B37,5 Dj46 kund		13126504
Cross 5 Active B40 Dj40 kund		13126505
Cross 5 Active B40 Dj46 kund		13126506
Cross 5 Active B42,5 Dj40 kund		13126507
Cross 5 Active B42,5 Dj46 kund		13126508
Cross 5 Active B45 Dj40 kund		13126509
Cross 5 Active B45 Dj46 kund		13126510
Cross 5 Active B47,5 Dj40 kund		13126511
Cross 5 Active B47,5 Dj46 kund		13126512
Cross 5 Active B50 Dj40 kund		13126513
Cross 5 Active B50 Dj46 kund		13126514
Gavel Cross 5 aktiv kort hö	svart monterad	27680-01-1
Gavel Cross 5 aktiv kort vä	svart monterad	27680-01-2
Gavel Cross 5 aktiv lång hö	svart monterad	27681-01-1
Gavel Cross 5 aktiv lång vä	svart monterad	27681-01-2
<b>Utgår</b>		31 mars, 2022

# Produktinformation

Gäller: Etac Cross 5 XL

## Cross 5 XL ryggchassi utgår

etac®

Ryggchassit på Cross 5 XL kommer att utgå. Istället införs det nya ryggchassit som finns på Cross 6. Detta innebär att det är samma enkla rygginställning med en excenter även på Cross 5 XL. Cross 5 XL kommer att behålla sitt nuvarande körhandtagsfäste som är testat för brukarvikt 160 kg. Införandet beräknas att ske mars-april 2022.

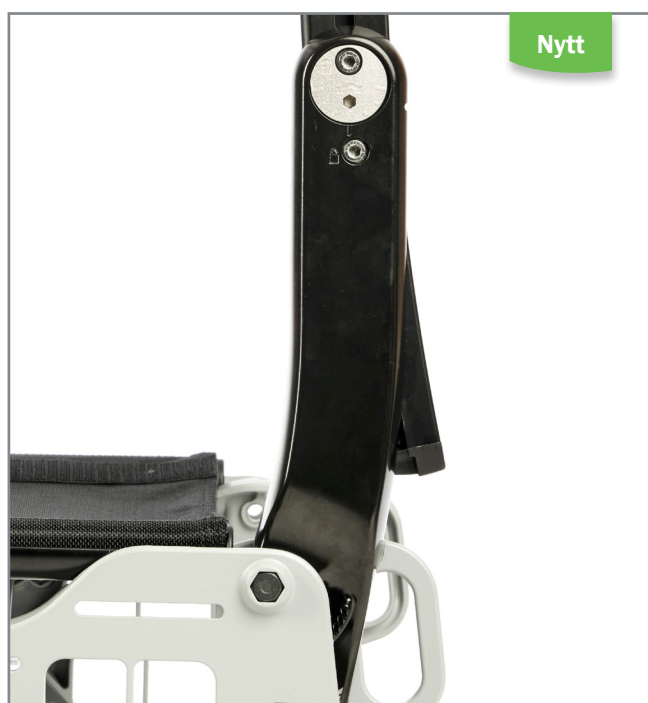

Ryggchassi Cross 6

Benämning utgående artikel	Beskrivning	Art. nr.
Ryggchassi Cross mod 3 hö		99901852
Ryggchassi Cross mod 3 vä		99901853
Ryggchassi Cross 3A tri hö	mod 4 triangulär exkl infästningsdetaljer	28225-01-1
Ryggchassi Cross 3A tri vä	mod 4 triangulär exkl infästningsdetaljer	28225-01-2
Ryggpaket Cross 5 35-40 cm	3A tri mod 4	27382
Ryggpaket Cross 5 42,5-50 cm	3A tri mod 4	27386
Ryggpaket Cross 5 52,5-60cm	3A tri mod 4	27390
<b>Utgår</b>		mars-april, 2022

2022-01-05 ID: P35170A

1/1

Vid frågor, kontakta:  
Etac Sverige AB  
Box 203  
334 24 Anderstorp

tel kundservice 0371-58 73 00  
fax kundservice 0371-58 73 90  
info@etac.se  
www.etac.se

etac®  
Creating Possibilities

# Produktinformation

Gäller: Etac Prio 3A

## Förlängningsdyna rygg Prio 3A - Nytt tillbehör

etac®

Nytt tillbehör till Prio 3A.

Förlängning till ryggdynan som ger ökat stöd vid högre rygghöjder, då glapp kan uppstå mellan sits och ryggdyna i kombination med ryggbreddning eller ryggförlängare.



Förlängningsdyna rygg Prio 3A

Benämning artikel	Beskrivning	Art. nr.
Förlängningsdyna rygg 3A nedre	B40 hygien kpl	28787-65
Förlängningsdyna rygg 3A nedre	B45 hygien kpl	28788-65
Förlängningsdyna rygg 3A nedre	B50 hygien kpl	28789-65
Förlängningsdyna rygg 3A nedre	B55 hygien kpl	28790-65
<b>Leverans</b>		Vecka 6, 2022

2022-01-18 ID: P5550-2A

1/1

Vid frågor, kontakta:  
Etac Sverige AB  
Box 203  
334 24 Anderstorp

tel kundservice 0371-58 73 00  
fax kundservice 0371-58 73 90  
info@etac.se  
www.etac.se

etac®  
Creating Possibilities

# Produktinformation

Gäller: Etac Prio 3A

## Breddning rygg Prio 3A - Nytt tillbehör Uppdaterat leveransdatum

etac®

Nytt tillbehör till Prio 3A som skapar en bredare rygg upptill och fördelar trycket från ryggprofilen för användare med breda axlar. Används med fördel tillsammans med 3D-ryggdynan för att skapa komfort och avlastning. Monteras i ryggprofilen och är höjd- och vinkeljusterbar.

Säljs komplett som ett kit med två justerbara remmar. För sittbredd 40-45 cm.

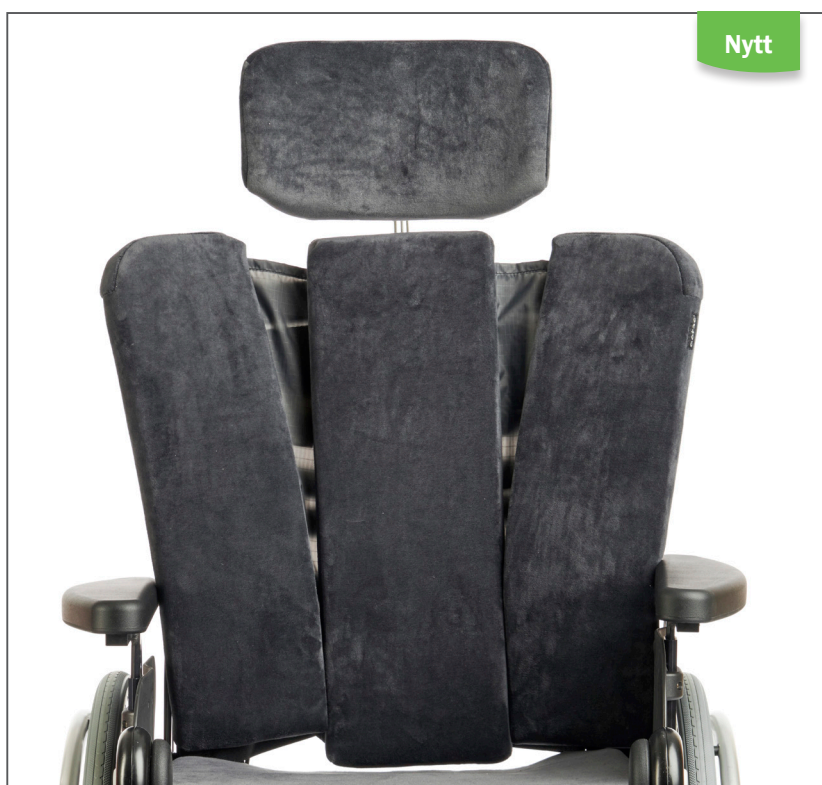

**Breddning rygg Prio 3A**

Benämning artikel	Beskrivning	Art. nr.
Breddningssats rygg 3A kpl	B40-45 Prio	28786
Leverans		Vecka 20, 2022

2022-03-10 ID: P5550-3A

1/1

Vid frågor, kontakta:  
Etac Sverige AB  
Box 203  
334 24 Anderstorp

tel kundservice 0371-58 73 00  
fax kundservice 0371-58 73 90  
info@etac.se  
www.etac.se

etac®  
Creating Possibilities

# Produktinformation

Gäller: Etac Cross | Etac Prio | Etac Crissy | Etac Transit

## Låsmutter alternativ gänglåsning

etac®

Låsmutter, artikelnummer 12077, har under en kort period levererats med en alternativ gänglåsning på grund av materialbrist. Det är ingen säkerhetsrisk för produkterna som har levererats, men vid en rekonditionering av rullstol som har denna mutter så bör den bytas. Dessa delar skall redan idag kontrolleras och justeras enligt gällande rekonditioneringsanvisning.

Sedan vecka 50 har vi åter fått in låsmutter 12077 i vår produktion, så denna lösning med alternativ gänglåsning har varit tillfällig. Den tillfälliga låsmuttern har levererats ut från Anderstorp mellan den 23 november till 13 december 2021. För att se skillnad på muttrarna se bilder nedan.

Ni kan rekvirera motsvarande mängd kostnadsfritt via Etacs kundservice.



Alternativ låsmutter

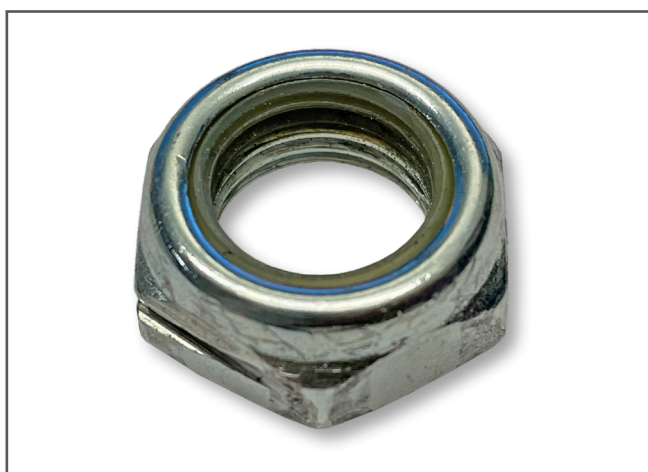

Standard låsmutter

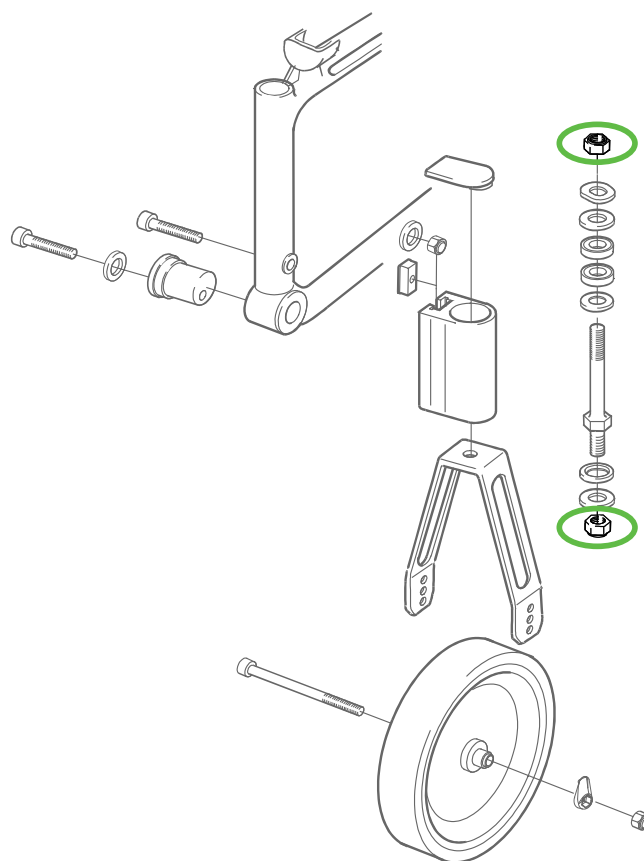

Låsmutter låg, art. nr 12077

2022-01-31 ID: P31999A

1/1

Vid frågor, kontakta:  
Etac Sverige AB  
Box 203  
334 24 Anderstorp

tel kundservice 0371-58 73 00  
fax kundservice 0371-58 73 90  
info@etac.se  
www.etac.se

etac®  
Creating Possibilities

# Produktinformation

Gäller: Etac Cross

## Etac 3A Biangulär rygg utgå

etac®

De 3 detaljerna på ryggchassit som används för att ryggen ska bli biangulär utgå. Se tabell nedan. Övriga detaljer som används för den triangulära 3A ryggen kommer att finnas kvar.

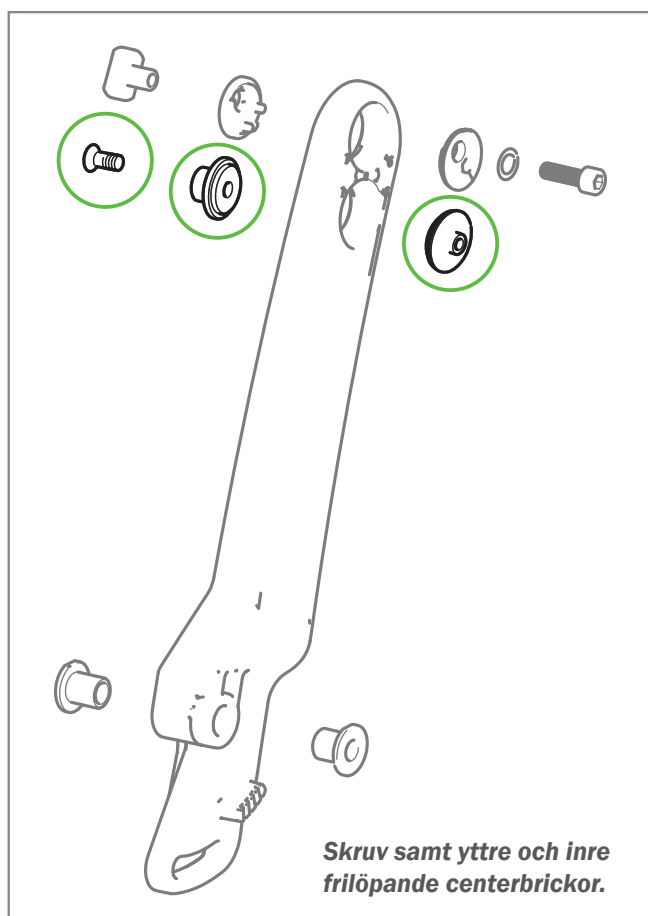

Benämning utgående artikel	Beskrivning	Art. nr.
Bricka frilöpande inre	Crossrygg mod 3	20502
Bricka frilöpande yttre	Crossrygg mod 3	20503
Skruv M 5x 20 MF6S fzb esloc		11635
<b>Utgår</b>		Vecka 5, 2022

2022-01-31 ID: P35175A

1/1

Vid frågor, kontakta:  
Etac Sverige AB  
Box 203  
334 24 Anderstorp

tel kundservice 0371-58 73 00  
fax kundservice 0371-58 73 90  
info@etac.se  
www.etac.se

etac®  
Creating Possibilities

# Produktinformation

Gäller: Etac Cross | Etac Prio | Etac Crissy

## Nytt tillbehör

**etac**<sup>®</sup>

### – Ekerskydd till vårdarbromsade hjul

Nu kan vi erbjuda ett ekerskydd till vårdarbromsade drivhjul som nytt tillbehör. Det nya ekerskyddet har ett större urtag i mitten för navet, till skillnad från befintliga ekerskydd som endast passar standard drivhjul.

De nya ekerskydden finns med grått tryck i storlek 20", 22" och 24".

Befintliga ekerskydd för standard drivhjul finns kvar i alla storlekar och färger.

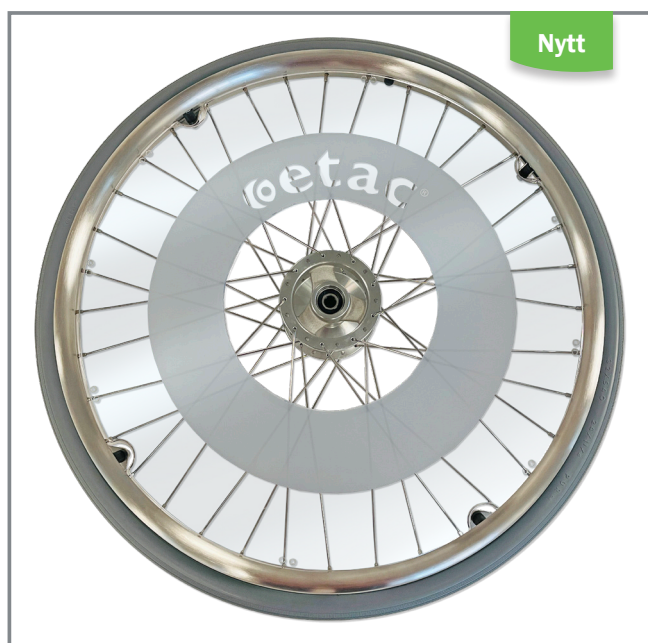

**Nytt ekerskydd för vårdarbromsade hjul.**

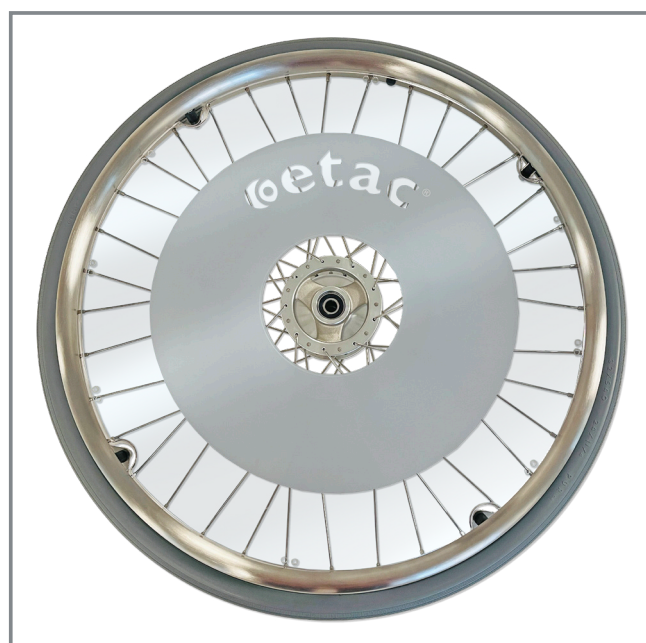

**Befintligt ekerskydd. Finns kvar i sortimentet.**



Benämning ny artikel	Beskrivning	Art. nr.
Ekerskydd 24 VB		<b>28818-28</b>
Ekerskydd 22 VB		<b>28817-28</b>
Ekerskydd 20 VB		<b>28816-28</b>
<b>Leverans</b>		April, 2022

Benämning befintlig artikel	Beskrivning	Art. nr.
Ekerskydd till 20" drivhjul, grå	Cross 5, Cross 5 XL, Cross 6, Prio	<b>25502-28</b>
Ekerskydd till 22" drivhjul, grå	Cross 5, Cross 5 XL, Cross 6, Crissy, Prio	<b>25503-28</b>
Ekerskydd till 24" drivhjul, grå	Cross 5, Cross 5 XL, Cross 6, Crissy, Prio	<b>25504-28</b>
Ekerskydd till 20" drivhjul, gul	Cross 5, Cross 5 XL, Cross 6, Prio	<b>25502-29</b>
Ekerskydd till 22" drivhjul, gul	Cross 5, Cross 5 XL, Cross 6, Crissy, Prio	<b>25503-29</b>
Ekerskydd till 24" drivhjul, gul	Cross 5, Cross 5 XL, Cross 6, Crissy, Prio	<b>25504-29</b>
<b>Leverans</b>		Pågående



## Pernilla Linde

Säljare/utbildare

pernilla.linde@etac.com  
Mobil 0703-42 47 40

- Junior

Halland, Skåne, Blekinge,  
Jönköping, Kalmar, Kronoberg  
och Västra Götaland



## Liv Nyberg

Säljare/utbildare

liv.nyberg@etac.com  
Mobil 072-232 25 85

- Junior

Södermanland, Stockholm, Gotland,  
Uppsala, Dalarna, Gävleborg, Västmanland,  
Värmland, Örebro och Östergötland



## Annica Brodin

Säljare/utbildare

annica.brodin@etac.com  
Mobil 076-140 34 26

- Manuella rullstolar
- Dynor
- Hygien
- Hjälpmotorer

Södermanland, Stockholm, Gotland, Uppsala,  
Dalarna, Gävleborg, Västmanland och Östergötland



## Cecilia Höiby

Säljare/utbildare

cecilia.hoiby@etac.com  
Mobil 073-024 64 37

- Manuella rullstolar
- Dynor
- Hygien
- Hjälpmotorer

Halland, Skåne, Blekinge, Kalmar och  
Kronoberg



## Josefina Frisk

Key Account Manager

josefina.frisk@etac.com  
Mobil 070-297 81 82

Samtliga sortiment  
Jämtland, Västernorrland,  
Västerbotten, Norrbotten



## Inger Skärin

Säljare/utbildare

inger.skarin@etac.com  
Mobil 073-075 54 25

- Manuella förflyttningshjälpmedel
- Lyftar och selar
- Madrasser

Halland, Skåne, Blekinge,  
Kronoberg, Kalmar, Jönköping,  
Västra Götaland och Östergötland



## Caisa Jerrå

Säljare/utbildare

caisa.jerra@etac.com

Mobil 070-286 26 52

- Manuella förflyttningshjälpmedel
- Lyftar och selar
- Madrasser

Södermanland, Stockholm, Gotland,  
Uppsala, Dalarna, Gävleborg,  
Västmanland, Värmland och Örebro



## Sirwan Hurmzyar

Teknisk säljare

sirwan.hurmzyar@etac.com

Mobil 070-519 66 77

- Lyftar

Södermanland, Stockholm, Gotland, Uppsala,  
Dalarna, Gävleborg, Västmanland, Östergötland,  
Örebro, Värmland, Jämtland, Västernorrland,  
Västerbotten, Norrbotten



## Kundservice

Etac Sverige AB

Box 203, 334 24 Anderstorp

tel kundservice 0371-58 73 00

fax kundservice 0371-58 73 90

info@etac.com www.etac.se

Öppettider:

Måndag 09:15-16:00

Tisdag-fredag 08:00-16:00

Lunchstängt 12:00-13:00



Etac är en världsledande utvecklare och leverantör av ergonomiska hjälpmedel och hjälpmedel för patientförflyttningar och lyft. Syftet med vår verksamhet är att erbjuda lösningar som förbättrar livskvaliteten för användare, deras familjer och vårdgivare.

För senaste nyheterna och kontinuerligt uppdaterad produktinformation – besök: [www.etac.se](http://www.etac.se)

Etac Sverige AB  
Box 203, 334 24 Anderstorp  
tel kundservice 0371-58 73 00  
fax kundservice 0371-58 73 90  
[info@etac.se](mailto:info@etac.se) [www.etac.se](http://www.etac.se)

 **etac**<sup>®</sup>  
Creating Possibilities