



etac[®]

Etac Produktinformation

2022

Vi strävar alltid efter att hålla oss i framkant, vad gäller design och funktion, i utvecklingen av befintliga och nya hjälpmedel.



Innehåll

Barn & Junior

R82 Kudu – Inkontinensöverdrag sittdyna.....	3
Tumble Forms utgåur ur sortimentet.....	4–5
R82 High-low:xo underrede – Nyhet.....	6–8
R82 Stingray syrgashållare.....	9
R82 Rabbit Up/Toucan/Caribou fotsandal.....	10
5-punktssele utgåur.....	11
Y-bälte trochanter – Nytt utförande.....	12
R82 Mustang/Crocodile – Underarmstöd.....	13
R82 Kudu – Ryggpaket reglerbar rygg.....	14–15
R82 Cricket – Nackkudde formad utgåur.....	16
R82 Crocodile stl 0 – Nyhet.....	17
Neoprensandal i ny storlek.....	18
R82 Panda/R82 x:panda – Lekbåge & Aktivitetcenter utgåur.....	19

Rullstolar

Vårdarbromshandtag 75 mm utgåur.....	20–21
Breddning rygg 15 mm 3A utgåur.....	22
Etac Cross 5 Active utgåur.....	23–24
Etac Cross 5 XL ryggchassi utgåur.....	25
Etac Prio 3A förlängningsdyna rygg – Nyhet.....	26

Etac Prio 3A breddning rygg – Nyhet.....	27
Låsmutter alternativ gänglåsning.....	28
Etac 3A Biangulär rygg utgåur.....	29
Ekerskydd till vb hjul – Nyhet.....	30–31
Etac Prio ny skruv höjdjustering armstöd.....	32–33
Etac Prio ny förpackning.....	34
Etac M100 – Utgåur.....	35–36
Etac Transit – 16” luftpumpade hjul utgåur.....	37
Etac Prio 3A – Nyheter.....	38–41
Etac Cross 5/6 – Ryggpaket.....	42–43
Lock till framgaffelfäste.....	44

Hygien

Etac Rufus Plus utgåur.....	45
Etac Optima Toalettarmstöd – Utgåur.....	46
Etac My-loo – Fästsats nytt tillbehör.....	47
Etac Swift – Toalettppappershållare nyhet.....	48

Patientförflyttning

Immedia CloverFoot förhöjningsplatta utgåur.....	49
Immedia 4WayGlide Midi glidmadrass utgåur.....	50
Immedia MultiGlide SPU – Nytt material.....	51
Immedia LeanOnMe positioneringskuddar – Nytt sortiment.....	52–53
Molift Repositioneringslakan RgoSling – Ny storlek.....	54

Sittdynor och Positionering

Star inkontinensöverdrag i nytt uförande.....	55–57
---	-------

Kontakt

Kontakta oss	58–59
--------------------	-------

Produktinformation

Gäller: R82 Kudu

Nytt tillbehör – Inkontinensöverdrag till R82 Kudu

Nu finns det ett inkontinensöverdrag till sittdyna Kudu som nytt tillbehör.



Inkontinensöverdrag sittdyna Kudu

Benämning artikel	Beskrivning	Art. nr.
Överdrag inkontinens sittdyna	stl 1 Kudu	3195762-182
Överdrag inkontinens sittdyna	stl 2 Kudu	3195762-282
Överdrag inkontinens sittdyna	stl 3 Kudu	3195762-382
Överdrag inkontinens sittdyna	stl 4 Kudu	3195762-482
Leverans		Finns i lager

2022-02-15

1/1

Vid frågor, kontakta:
Etac Sverige AB
Box 203
334 24 Anderstorp

tel kundservice 0371-58 73 00
fax kundservice 0371-58 73 90
info@etac.se
www.etac.se

etac[®]
Creating Possibilities

Produktinformation

Gäller: Tumble Forms

Tumble Forms utgår ur Etacs sortiment

På grund av de nya kraven i MDR har Etac beslutat att låta produktsortimentet Tumble Forms utgå.



Benämning utgående artiklar	Beskrivning	Art. nr.
Golvsits Tumble Forms Deluxe stl 1		HC4542BR
Golvsits Tumble Forms Deluxe stl 2		HC4542AB
Golvsits Tumble Forms Deluxe stl 3		HC4542DB
Golvsits Tumble Forms Deluxe stl 4		HC4542EB
Golvsits Tumble Forms Mobil stl 1		HC4444M
Golvsits Tumble Forms Mobil stl 2		HC4542M
Sits Tumble Forms stl 1 röd		HC2795NR
Sits Tumble Forms stl 1 blå		HC2795NB
Sits Tumble Forms stl 2 röd		HC2795MR
Sits Tumble Forms stl 2 blå		HC2795MB
Sits Tumble Forms stl 3 röd		HC2795XR
Sits Tumble Forms stl 3 blå		HC2795XB
Sits Tumble Forms stl 4 röd		HC2795YR
Sits Tumble Forms stl 4 blå		HC2795YB
Golvvagn med hjul Medium		HC4444MC
Mobilt underrede L Tumble Forms		HC4542N
Stödsystem Tadpole Tumble Forms kompl sats		HC4772T

Leverans

Utgår omgående

Forts. sid 2

2022-01-13

1/2

Vid frågor, kontakta:
Etac Sverige AB
Box 203
334 24 Anderstorp

tel kundservice 0371-58 73 00
fax kundservice 0371-58 73 90
info@etac.se
www.etac.se

etac[®]
Creating Possibilities

Benämning utgående artiklar forts.	Beskrivning	Art. nr.
Underrede sits Tumble Forms stl 1-3 blå		HC4542WB
Underrede sits Tumble Forms stl 1-3 röd		HC4542WR
Underrede sits Tumble Forms stl 4 blå		HC4542YB
Underrede sits Tumble Forms stl 4 röd		HC4542YR
Polstringsdyna golvsits Tumble Forms Deluxe stl 1		HC2785S
Polstringsdyna golvsits Tumble Forms Deluxe stl 2		HC2785M
Polstringsdyna golvsits Tumble Forms Deluxe stl 3		HC2785L
Polstringsdyna golvsits Tumble Forms Deluxe stl 4		HC2785XL
Bord golvsits Tumble Forms stl 1-3 58x58 cm		HC2795T
Höftsele golvsits Tumble Forms stl 1		HC9109
Höftsele golvsits Tumble Forms		HC9107
Höftsele golvsits Tumble Forms stl 4		HC928292
H-sele golvsits Tumble Forms Deluxe stl 1		HC9113
H-sele golvsits Tumble Forms 2		HC9108
H-sele golvsits Tumble Forms Deluxe stl 3		HC4542H
H-sele golvsits Tumble Forms Deluxe stl 4		HC928293
Reparationssats Tumble Forms		HC2732K
Leverans		Utgår omgående

Produktinformation

Gäller: R82 High-low:xo

NYHET! Underrede R82 High-low:xo

Nu lanserar vi ett nytt underrede till sittsystem R82 x:panda och R82 Panda Futura.

Det nya underredet R82 High-low:xo ersätter befintliga underreden R82 High-low:x och R82 High-low.

Nyheter R82 High-low:xo



Adapter

Ny adapter till x:panda stl 1-3 och Panda Futura stl 1-4.



Broms/Tramppedal

Fotmanövrerad centralbroms på bakre hjulen och tramppedal för tröskel assistans.



Ny färg

Svart underrede



Hjul

100 mm hjul som standard på inneunderrede.



Tydliga markeringar

2022-06-10

1/3

Vid frågor, kontakta:
Etac Sverige AB
Box 203
334 24 Anderstorp

tel kundservice 0371-58 73 00
fax kundservice 0371-58 73 90
info@etac.se
www.etac.se

etac[®]
Creating Possibilities

Benämning NYA artiklar**Art. nr.**

Inneunderrede High-low xo stl 1 för xpanda sits 1-2	3189010411
Inneunderrede High-low xo stl 2 för xpanda sits 3	3189020411
Inneunderrede High-low xo Hydraulisk stl 2 för xpanda sits 3	3189020441
Inneunderrede EL High-low xo stl 1 för xpanda sits 1-2	3189010431
Inneunderrede EL High-low xo stl 2 för xpanda sits 3	3189020431
Inneunderrede EL High-low xo stl 3 för xpanda sits 4*	3189030431
* Exkl adapter. Om behov finns beställ 318911610-99 till stl 4	
Uteunderrede High-low xo stl 1 för xpanda sits 1-2	3189110311
Uteunderrede High-low xo stl 2 för xpanda sits 3	3189120311
Uteunderrede EL High-low xo stl 1 för xpanda sits 1-2	3189110331
Uteunderrede EL High-low xo stl 2 för xpanda sits 3	3189120331
Inneunderrede High-low xo Panda stl 1-4	3189000411
Inneunderrede EL High-low xo Panda stl 1-4	3189000431
Uteunderrede High-low xo Panda stl 1-4	3189100311
Uteunderrede EL High-low xo Panda stl 1-4	3189100331

Leverans

Införs successivt

Benämning utgående artiklar**Art.nr.****Ersätts av ny artikel****Art. nr.**

Inneunderrede High-low x:panda stl A för sits 1-2	318911603-02	3189010411
Inneunderrede High-low x:panda stl B för sits 3	318911605-02	3189020411
Inneunderrede High-low x:panda hydraulisk stl B för sits 3	318911606-02	3189020441
Inneunderrede EL High-low x:panda stl A för sits 1-2	318911603-02EL	3189010431
Inneunderrede EL High-low x:panda stl B för sits 3	318911605-02EL	3189020431
Inneunderrede EL High-low x:panda stl C för sits 4 eller mindre *	318911607-02EL	3189030431
*Exkl adapter. Om behov finns beställ 318911610-98 till stl 1-3 eller 318911610-99 till stl 4		
Uteunderrede High-low x:panda stl A för sits 1-2	318911613-02	3189110311
Uteunderrede High-low x:panda stl B för sits 3	318911615-02	3189120311
Uteunderrede EL High-low x:panda stl A för sits 1-2	318911613-02EL	3189110331
Uteunderrede EL High-low x:panda stl B för sits 3	318911615-02EL	3189120331
Inneunderrede High-low Panda	3189505-03	3189000411
Inneunderrede EL High-low	3189505-03EL	3189000431
Uteunderrede High-low Panda	3189516-03	3189100311
Uteunderrede EL High-low	3189516-03EL	3189100331

Leverans

Utgår och ersätts successivt

2022-06-10

2/3

Vid frågor, kontakta:
 Etac Sverige AB
 Box 203
 334 24 Anderstorp

tel kundservice 0371-58 73 00
 fax kundservice 0371-58 73 90
 info@etac.se
 www.etac.se

 Creating Possibilities

Nya tillbehör R82 High-low:xo



Tippskydd inneunderrede



Tippskydd uteunderrede



Körbygel vinkeljusterbar



Körbygel

Benämning nya tillbehör	Beskrivning	Art. nr.
Tippskydd High-Low:xo	inneunderrede	31890007
Tippskydd High-Low:xo	uteunderrede	31890008
Adapter High-low xo	till Panda stl 1-4	315075610-04
Adapter High-low xo	till Xpanda stl 1-2	318911610-04
Körbygel inneunderede	High-low xo till xpanda stl 1-4 Panda stl 1-4	31890009-04
Lås för höjjustering	High-low xo gas stl 1-2	31890024
Transportfäste High low xo		31890005
Trampkloss High-Low xo	gas /el	31890025
Gaskolv extra High Low xo 2 st	över 20 kg	31890001
Gaskolv extra High Low xo 2 st	över 30 kg	31890002
Gaskolv extra High Low xo 2 st	över 40 kg	31890003
Leverans		Finns i lager

Produktinformation

Gäller: R82 Stingray

Syrgashållare till R82 Stingray

Nu introducerar vi en ny syrgashållare till Stingray för vertikal montering på sulkyns högra sida. Befintlig syrgashållare som placeras baktill på sulkyn finns fortsatt kvar i sortimentet.

Den nya syrgashållaren passar flaskor med en diameter upp till 12 cm och en vikt på max 10 kg.



Ny syrgashållare Stingray

Benämning artikel	Beskrivning	Art. nr.
Syrgashållare Stingray	vertikal montering	318776296
Leverans		Finns i lager

2022-06-22

1/1

Vid frågor, kontakta:
Etac Sverige AB
Box 203
334 24 Anderstorp

tel kundservice 0371-58 73 00
fax kundservice 0371-58 73 90
info@etac.se
www.etac.se

etac[®]
Creating Possibilities

Produktinformation

Gäller: R82 Rabbit Up | Toucan | Caribou

Nytt tillbehör – Fotsandaler till R82 Rabbit Up, Toucan och Caribou

Nu utökar vi alternativen för fotpositionering till Rabbit Up, Toucan och Caribou med samma typ av fotsandal som idag finns till Meerkat. Fotsandalen kommer i 3 storlekar för montering på befintlig fotplatta.



Fotsandal Rabbit Up/Toucan/Caribou

Benämning artikel	Beskrivning	Art. nr.
Fotsandal S Rabbit Up Toucan Caribou	Bredd bak 60-75 mm fram 95-110 mm	31869490-RT
Fotsandal M Rabbit Up Toucan Caribou	Bredd bak 65-80 mm fram 100-145 mm	31869491-RT
Fotsandal L Rabbit Up Toucan Caribou	Bredd bak 85-95 mm fram 120-165 mm	31869492-RT
Leverans		Finns i lager

2022-06-29

1/1

Vid frågor, kontakta:
Etac Sverige AB
Box 203
334 24 Anderstorp

tel kundservice 0371-58 73 00
fax kundservice 0371-58 73 90
info@etac.se
www.etac.se

etac[®]
Creating Possibilities

Produktinformation

Gäller: R82 Västar och Bälten

5-punktsele utgå

5-punktsele utgå ur sortimentet. Se artikelnummer nedan.



Benämning artikel	Beskrivning	Art. nr.
5-punkt sele stl 1-2		3189665-1
5-punkt sele stl 3-4		3189665-2
Leverans		Slutförbrukas

2022-06-22

1/1

Vid frågor, kontakta:
Etac Sverige AB
Box 203
334 24 Anderstorp

tel kundservice 0371-58 73 00
fax kundservice 0371-58 73 90
info@etac.se
www.etac.se

etac[®]
Creating Possibilities

Produktinformation

Gäller: R82 Västar och Bälten

Nytt utförande – Y-bälte trochanter

Y-bältet är nu i samma material och utseende som övriga R82 västar och bälten.
Det nya utförandet införs successivt.



Benämning utgående artikel	Beskrivning	Art. nr.
Y-bälte stl 0 trochanter	med tvådrag	3185427-0T
Y-bälte stl 1 trochanter	med tvådrag	3185427-1T
Y-bälte stl 2 trochanter	med tvådrag	3185427-2T
Y-bälte stl 3 trochanter	med tvådrag	3185427-3T
Y-bälte stl 4 trochanter	med tvådrag	3185427-4T
Benämning ny artikel	Beskrivning	Art. nr.
Y-bälte stl XS trochanter	med tvådrag	3185427-TXS
Y-bälte stl S trochanter	med tvådrag	3185427-TS
Y-bälte stl M trochanter	med tvådrag	3185427-TM
Y-bälte stl L trochanter	med tvådrag	3185427-TL
Y-bälte stl XL trochanter	med tvådrag	3185427-TXL
Leverans		Införs successivt

2022-07-04

1/1

Vid frågor, kontakta:
Etac Sverige AB
Box 203
334 24 Anderstorp

tel kundservice 0371-58 73 00
fax kundservice 0371-58 73 90
info@etac.se
www.etac.se

etac[®]
Creating Possibilities

Produktinformation

Gäller: R82 Mustang | R82 Crocodile

Nytt utförande – Underarmstöd till R82 Mustang och R82 Crocodile

Underarmstöden till Mustang och Crocodile har fått nytt utförande. Tidigare runda rör har nu bytts ut till fykantiga rör. I samband med uppdateringen har även vinkeljusteringen förbättrats med en tandad skiva.

Det nya utförandet införs successivt efter slutförbrukning.



Underarmstöd i nytt utförande



Underarmstöd Crocodile – utgående



Underarmstöd Mustang – utgående

Benämning utgående artikel	Utg art.nr	Benämning ny artikel	Nytt art. nr.
Underarmsstöd Crocodile stl 1 ny handtagsinfästning par	3186858	Underarmsstöd Crocodile stl 1 ny handtagsinfästning fyrkantör par	3186858-1
Underarmsstöd Crocodile stl 2 ny handtagsinfästning par	3186859	Underarmsstöd Crocodile stl 2 ny handtagsinfästning fyrkantör par	3186859-1
Underarmsstöd Crocodile stl 3 ny handtagsinfästning par	3186860	Underarmsstöd Crocodile stl 3 ny handtagsinfästning fyrkantör par	3186860-1
Underarmsstöd Mustang S framåtvänd användning 2st	31869310	Underarmsstöd Mustang S framåtvänd användning fyrkantör 2st	31869310-1
Underarmsstöd Mustang M framåtvänd användning 2st	31869320	Underarmsstöd Mustang M framåtvänd användning fyrkantör 2st	31869320-1
Underarmsstöd Mustang L framåtvänd användning 2st	31869325	Underarmsstöd Mustang L framåtvänd användning fyrkantör 2st	31869325-1
Underarmsstöd Mustang S bakåtvänd användning 2st	31869330	Underarmsstöd Mustang S bakåtvänd användning fyrkantör 2st	31869330-1
Underarmsstöd Mustang M bakåtvänd användning 2st	31869340	Underarmsstöd Mustang M bakåtvänd användning fyrkantör 2st	31869340-1
Underarmsstöd Mustang L bakåtvänd användning 2st	31869345	Underarmsstöd Mustang L bakåtvänd användning fyrkantör 2st	31869345-1
Leverans		Slutförbrukas och införs successivt	

2022-08-19

1/1

Vid frågor, kontakta:
Etac Sverige AB
Box 203
334 24 Anderstorp

tel kundservice 0371-58 73 00
fax kundservice 0371-58 73 90
info@etac.se
www.etac.se

etac[®]
Creating Possibilities

Produktinformation

Gäller: R82 Kudu

Nytt tillbehör – Ryggpaket med reglerbar ryggklädsel till R82 Kudu

Nu kan vi erbjuda ryggpaket med reglerbar rygg som nytt tillbehör till komfortullstolen R82 Kudu stl 3 och 4.

Reglerbar ryggklädsel ökar möjligheten att anpassa och skapa form utifrån användarens behov. Den kan även användas när önskan är att komma in mer i stolen.

Med reglerbar rygg ökar möjligheten för fler användare att välja komfortullstol Kudu för barn.

Ryggstödshöjden (mätt från sittedyna) kan ställas in steglöst i intervallen 320-380 mm i den låga modellen och 440-500 mm i den höga modellen. Det finns även en extra ryggbandsförlängning som möjliggör ytterligare 60 mm höjd.



R82 Kudu med reglerbar rygg

Benämning artikel	Beskrivning	Art. nr.
Ryggpaket Kudu rb rygg stl 3	låg rh 32-38cm	31950031-KIT
Ryggpaket Kudu rb rygg stl 3	hög rh 44-50cm	31950033-KIT
Ryggpaket Kudu rb rygg stl 4	låg rh 32-38cm	31950041-KIT
Ryggpaket Kudu rb rygg stl 4	hög rh 44-50cm	31950043-KIT
Leverans		Finns i lager

2022-08-30

1/2

Vid frågor, kontakta:
Etac Sverige AB
Box 203
334 24 Anderstorp

tel kundservice 0371-58 73 00
fax kundservice 0371-58 73 90
info@etac.se
www.etac.se

etac[®]
Creating Possibilities

Tillbehör



Bålstöd fasta



Fixlock



Fäste H-sele



Ryggförlängare



Sidodyna



Fäste Sufflett

Benämning artikel	Beskrivning	Art. nr.
Bålstöd fasta Kudu typ 0 par	rb rygg	31950401-10
Bålstöd fasta Kudu typ 5 par	rb rygg	31950401-30
Bålstöd fasta Kudu typ 6 par	rb rygg	31950401-20
Bålstöd ssb kompl Kudu rb rygg	böjt stag 25mm mellan böjd dyna svart par rb klädsel	31831125-260
Bålstöd ssb kompl Kudu rb rygg	böjt stag 25mm stor böjd dyna svart par rb klädsel	31831125-160
Bålstöd ssb kompl Kudu rb rygg	böjt stag 45mm mellan böjd dyna svart par rb klädsel	31831145-260
Bålstöd ssb kompl Kudu rb rygg	rakt stag mellan böjd dyna svart par rb klädsel	31831110-260
Bålstöd ssb kompl Kudu rb rygg	rakt stag stor böjd dyna svart par rb klädsel	31831110-160
Fixlock set Kudu rb rygg 4st		31950005-02
Fäste H-sele Kudu rb rygg		28186
Ryggförlängare Kudu rb rygg	6 cm	28658
Sidodyna rygg Kudu hö		63171-60-1
Sidodyna rygg Kudu vä		63171-60-2
Fäste Sufflett Kudu rb rygg		31950005-01
Leverans		Finns i lager

Produktinformation

Gäller: R82 Cricket

Nackkudde formad till R82 Cricket utgår

Nackkudde formad till Cricket utgår ur sortimentet. Istället erbjuds befintlig nackkudde 3187043150.



Nackkudde formad – Utgår



Nackkudde – Finns i sortiment

Benämning utgående artikel	Beskrivning	Art. nr.
Nackkudde formad Cricket svart		3187043151
Leverans		Slutförbrukas

2022-08-31

1/1

Vid frågor, kontakta:
Etac Sverige AB
Box 203
334 24 Anderstorp

tel kundservice 0371-58 73 00
fax kundservice 0371-58 73 90
info@etac.se
www.etac.se

etac[®]
Creating Possibilities

Produktinformation

Gäller: R82 Crocodile

NYHET! R82 Crocodile i en mindre storlek

Nu lanserar vi en mindre storlek av vår rollator R82 Crocodile – storlek 0.

Crocodile storlek 0 är lämplig för barn i längden 60 cm till 105 cm och kan användas som rollator eller gåstol - beroende på hur man utrustar den.

I samband med lanseringen presenteras två nya tillbehör - ett bålstöd och ett tvärstag. Bålstödet som är reglerbart i höjd, bredd och djup ger extra stöd till de barn som har behov av det. Tvärstaget, som även finns till Crocodile storlek 1 och 2, monteras mellan handtagen och ger barnet en möjlighet att hålla händerna på tvärstaget framför sig.



Nya tillbehör



Bålstöd

Till Crocodile stl 0



Tvärstag

Till Crocodile stl 0, 1 och 2

Benämning

Benämning	Art. nr.
Rollator Crocodile stl 0 vit	3186800
Bålstöd Crocodile stl 0, small	31868610
Tvärstag handtag Crocodile stl 0	3186879-0
Tvärstag handtag Crocodile stl 1	3186879-1
Tvärstag handtag Crocodile stl 2	3186879-2
Sits Crocodile stl 0 vit	3186820-01

Leverans

Finns i lager

2022-10-18

1/1

Vid frågor, kontakta:
Etac Sverige AB
Box 203
334 24 Anderstorp

tel kundservice 0371-58 73 00
fax kundservice 0371-58 73 90
info@etac.se
www.etac.se

etac[®]
Creating Possibilities

Produktinformation

Gäller: R82 Tillbehör

Neoprensandal i ny storlek

Nu finns en större storlek av neoprensandalen i vårt sortiment. Den är 1 cm bredare och 2 cm längre än nuvarande sandal. Sandalerna monteras på fotplattan och bidrar till att barnets fötter bibehåller bästa position. Levereras i par.



Neoprensandal mellan

Benämning ny artikel	Beskrivning	Art. nr.
Neoprensandal mellan	14x7cm 2 st	3185696-2
Benämning befintlig artikel		
Neoprensandal liten	12x6 cm 2 st	3185696-1
Leverans		Finns i lager

2022-10-12

1/1

Vid frågor, kontakta:
Etac Sverige AB
Box 203
334 24 Anderstorp

tel kundservice 0371-58 73 00
fax kundservice 0371-58 73 90
info@etac.se
www.etac.se

Creating Possibilities

Produktinformation

Gäller: R82 Panda | R82 x:panda

Lekbåge och Aktivitetcenter R82 Panda & x:panda utgår

Lekbord Panda och Aktivitetscenter till Panda och x:panda har utgått ur sortimentet.



Lekbåge Panda – Utgått



Aktivitetcenter Panda & x:panda – Utgått

Benämning utgående artikel	Beskrivning	Art. nr.
Lekbåge Panda		3189200
Aktivitetcenter Panda		3189250
Leverans		Utgått

2022-11-25

1/1

Vid frågor, kontakta:
Etac Sverige AB
Box 203
334 24 Anderstorp

tel kundservice 0371-58 73 00
fax kundservice 0371-58 73 90
info@etac.se
www.etac.se

etac[®]
Creating Possibilities

Produktinformation

Gäller: Etac Cross | Etac Transit | Etac Crissy

Vårdarbromshandtag 75 mm – Utgår

etac®

Under Q1 2022 utgår vårdarbromshandtag med 75 mm grepp och ersätts av befintligt vårdarbromshandtag med 100 mm grepp.



Vårdarbromshandtag med 75 mm grepp



Vårdarbromshandtag med 100 mm grepp

2022-01-05 ID: P31986A

1/2

Vid frågor, kontakta:
Etac Sverige AB
Box 203
334 24 Anderstorp

tel kundservice 0371-58 73 00
fax kundservice 0371-58 73 90
info@etac.se
www.etac.se

etac®
Creating Possibilities

Benämning utgående artikel	Beskrivning	Art. nr.
Bromshandtag vårdarbroms	Al för öppningsgrepp 75 mm	81804
Utgår		Q1, 2022

Utgående artikel ingår i följande:

Benämning artikel	Beskrivning	Art. nr.
Bromspaket Transit III	m 2 st skruv 11504 för öppningsgrepp 75 mm	26001
Bromshandtag vårdarbroms kompl	Cross/CrossXL/Twin öppningsgrepp 75 mm	26963
Monteringssats vårdarbroms	75 mm grepp inkl vbhandtag och vajer	27337
Körhandtag hrb Cross vb	75 mm grepp inkl vbhandtag och vajer	27339-01
Körhandtag hrb Cr XL vb 75 mm	vårdarbromshjul 20 22 24	27342-01
Monteringssats VB M100 hrb	vårdarbromshjul 20 22 24	27359
Monteringssats VB M100 fast	vårdarbromshjul 16	27360
Monteringssats VB M100 hrb	vårdarbromshjul 16	27361
Monteringssats VB M100 fast	kompl sats	27362
Vårdarbroms Next	kompl sats	27374
Vårdarbroms Next Comfort		27415

Utgående artikel ersätts av följande:

Benämning ersättande artikel	Beskrivning	Art. nr.
Bromshandtag vårdarbroms	Al för öppningsgrepp 100 mm	82585
Monteringssats vårdarbroms	Cross5/Cross5XL öppningsgrepp 100 mm	27580
Bromshandtag vårdarbroms kompl	med 2 st skruv 11504 för öppningsgrepp 100 mm	27592
Körhandtag hrb Cross vb 100 mm	100 mm grepp inkl vårdarbromshandtag och vajer	27625-01
Körhandtag hrb Cr XL vb 100 mm	100 mm grepp inkl vårdarbromshandtag och vajer	27626-01

Produktinformation

Gäller: Etac Cross

Breddning rygg 15 mm 3A - utgår

etac®

Breddning rygg 15 mm kommer att utgå efter slutförbrukning.
Använd istället ryggbreddning 30 mm, 28173.

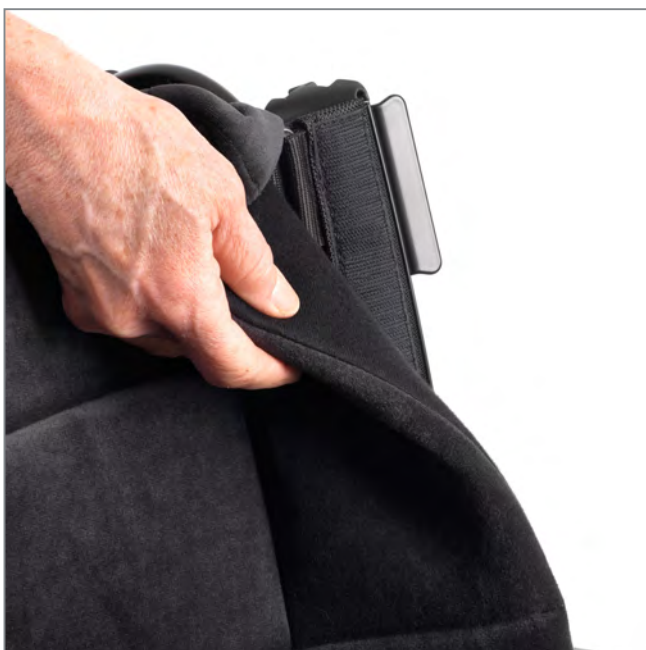

Breddning rygg 15 mm

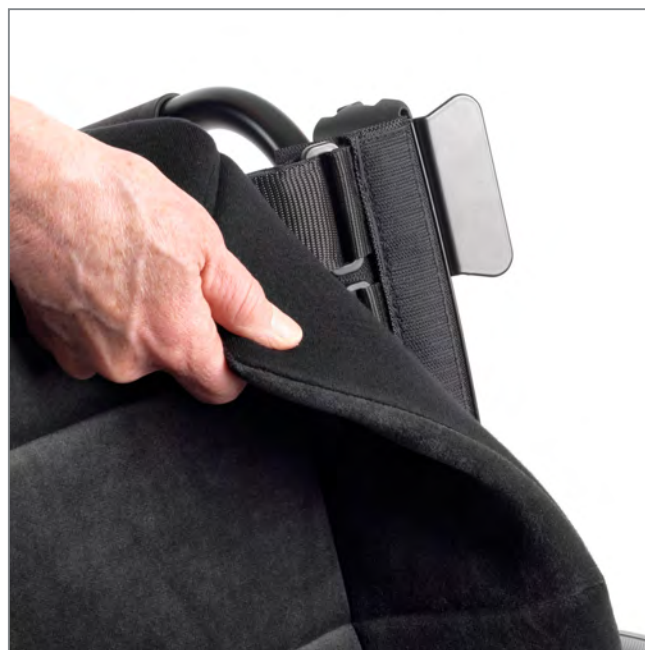

Breddning rygg 30 mm

Benämning utgående artikel	Beskrivning	Art. nr.
Breddning rygg 15 mm	3A	28137
Utgår		Efter slutförbrukning

Benämning ersättande artikel	Beskrivning	Art. nr.
Breddning rygg 30 mm	3A	28173
Levereras		Ersätter 28137

2022-01-05 ID: P35172A

1/1

Vid frågor, kontakta:
Etac Sverige AB
Box 203
334 24 Anderstorp

tel kundservice 0371-58 73 00
fax kundservice 0371-58 73 90
info@etac.se
www.etac.se

etac®
Creating Possibilities

Produktinformation

Gäller: Etac Cross 5 Active

Cross 5 Active utgår

etac[®]

Vi hänvisar istället till våra aktiv rullstolar Crissy Active samt Crissy Swing-Away.
Cross 5 Active utgår Q1 2022.



Cross 5 Active



Crissy Active

2022-01-05 ID: P 35171A

1/2

Vid frågor, kontakta:
Etac Sverige AB
Box 203
334 24 Anderstorp

tel kundservice 0371-58 73 00
fax kundservice 0371-58 73 90
info@etac.se
www.etac.se

etac[®]
Creating Possibilities

Benämning utgående artikel	Beskrivning	Art. nr.
Cross 5 Active B35 Dj40		13123501
Cross 5 Active B35 Dj46		13123502
Cross 5 Active B37,5 Dj40		13123503
Cross 5 Active B37,5 Dj46		13123504
Cross 5 Active B40 Dj40		13123505
Cross 5 Active B40 Dj46		13123506
Cross 5 Active B42,5 Dj40		13123507
Cross 5 Active B42,5 Dj46		13123508
Cross 5 Active B45 Dj40		13123509
Cross 5 Active B45 Dj46		13123510
Cross 5 Active B47,5 Dj40		13123511
Cross 5 Active B47,5 Dj46		13123512
Cross 5 Active B50 Dj40		13123513
Cross 5 Active B50 Dj46		13123514
Cross 5 Active B35 Dj40 kund		13126501
Cross 5 Active B35 Dj46 kund		13126502
Cross 5 Active B37,5 Dj40 kund		13126503
Cross 5 Active B37,5 Dj46 kund		13126504
Cross 5 Active B40 Dj40 kund		13126505
Cross 5 Active B40 Dj46 kund		13126506
Cross 5 Active B42,5 Dj40 kund		13126507
Cross 5 Active B42,5 Dj46 kund		13126508
Cross 5 Active B45 Dj40 kund		13126509
Cross 5 Active B45 Dj46 kund		13126510
Cross 5 Active B47,5 Dj40 kund		13126511
Cross 5 Active B47,5 Dj46 kund		13126512
Cross 5 Active B50 Dj40 kund		13126513
Cross 5 Active B50 Dj46 kund		13126514
Gavel Cross 5 aktiv kort hö	svart monterad	27680-01-1
Gavel Cross 5 aktiv kort vä	svart monterad	27680-01-2
Gavel Cross 5 aktiv lång hö	svart monterad	27681-01-1
Gavel Cross 5 aktiv lång vä	svart monterad	27681-01-2
Utgår		31 mars, 2022

Produktinformation

Gäller: Etac Cross 5 XL

Cross 5 XL ryggchassi utgår

etac®

Ryggchassit på Cross 5 XL kommer att utgå. Istället införs det nya ryggchassit som finns på Cross 6. Detta innebär att det är samma enkla rygginställning med en excenter även på Cross 5 XL. Cross 5 XL kommer att behålla sitt nuvarande körhandtagsfäste som är testat för brukarvikt 160 kg. Införandet beräknas att ske mars-april 2022.

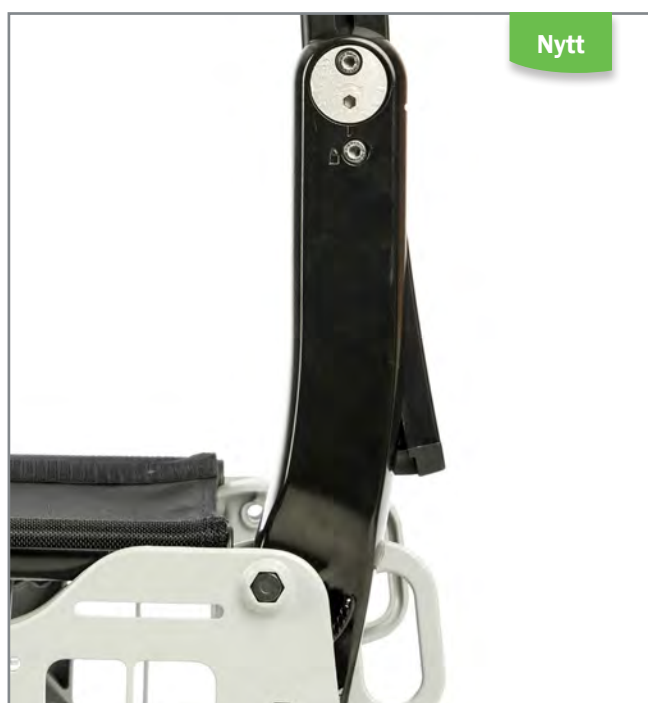

Ryggchassi Cross 6

Benämning utgående artikel	Beskrivning	Art. nr.
Ryggchassi Cross mod 3 hö		99901852
Ryggchassi Cross mod 3 vä		99901853
Ryggchassi Cross 3A tri hö	mod 4 triangulär exkl infästningsdetaljer	28225-01-1
Ryggchassi Cross 3A tri vä	mod 4 triangulär exkl infästningsdetaljer	28225-01-2
Ryggpaket Cross 5 35-40 cm	3A tri mod 4	27382
Ryggpaket Cross 5 42,5-50 cm	3A tri mod 4	27386
Ryggpaket Cross 5 52,5-60cm	3A tri mod 4	27390
Utgår		mars-april, 2022

2022-01-05 ID: P35170A

1/1

Vid frågor, kontakta:
Etac Sverige AB
Box 203
334 24 Anderstorp

tel kundservice 0371-58 73 00
fax kundservice 0371-58 73 90
info@etac.se
www.etac.se

etac®
Creating Possibilities

Produktinformation

Gäller: Etac Prio 3A

Förlängningsdyna rygg Prio 3A - Nytt tillbehör

etac®

Nytt tillbehör till Prio 3A.

Förlängning till ryggdynan som ger ökat stöd vid högre rygghöjder, då glapp kan uppstå mellan sits och ryggdyna i kombination med ryggbreddning eller ryggförlängare.



Förlängningsdyna rygg Prio 3A

Benämning artikel	Beskrivning	Art. nr.
Förlängningsdyna rygg 3A nedre	B40 hygien kpl	28787-65
Förlängningsdyna rygg 3A nedre	B45 hygien kpl	28788-65
Förlängningsdyna rygg 3A nedre	B50 hygien kpl	28789-65
Förlängningsdyna rygg 3A nedre	B55 hygien kpl	28790-65
Leverans		Vecka 6, 2022

2022-01-18 ID: P5550-2A

1/1

Vid frågor, kontakta:
Etac Sverige AB
Box 203
334 24 Anderstorp

tel kundservice 0371-58 73 00
fax kundservice 0371-58 73 90
info@etac.se
www.etac.se

etac®
Creating Possibilities

Produktinformation

Gäller: Etac Prio 3A

Breddning rygg Prio 3A - Nytt tillbehör

etac®

Uppdaterat leveransdatum

Nytt tillbehör till Prio 3A som skapar en bredare rygg upptill och fördelar trycket från ryggprofilen för användare med breda axlar. Används med fördel tillsammans med 3D-ryggdynan för att skapa komfort och avlastning. Monteras i ryggprofilen och är höjd- och vinkeljusterbar.

Säljs komplett som ett kit med två justerbara remmar. För sittbredd 40-45 cm.

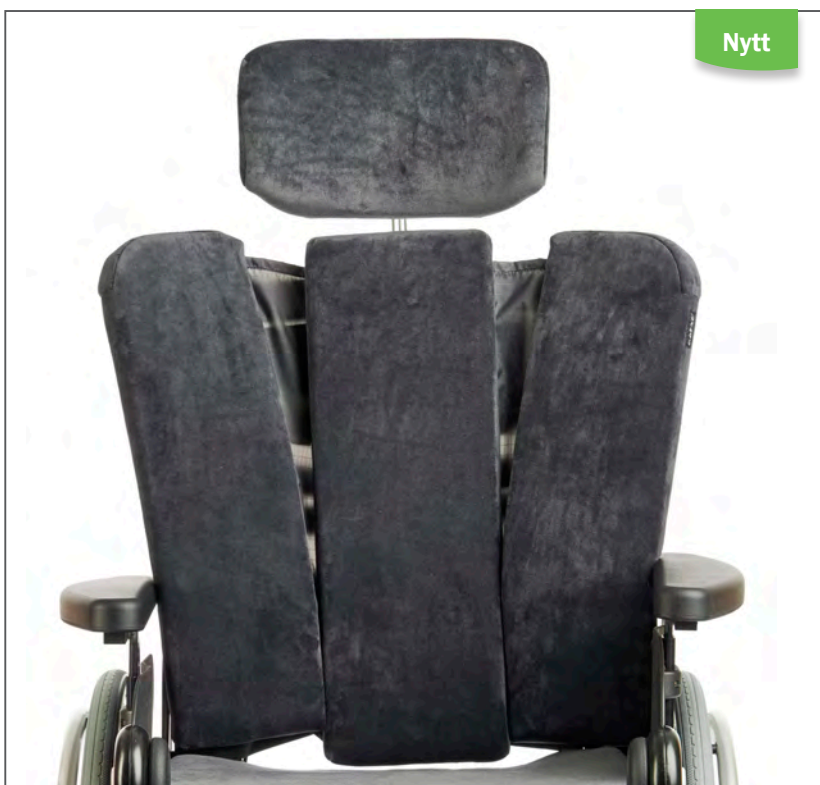

Breddning rygg Prio 3A

Benämning artikel	Beskrivning	Art. nr.
Breddningssats rygg 3A kpl	B40-45 Prio	28786
Leverans		Vecka 20, 2022

2022-03-10 ID: P5550-3A

1/1

Vid frågor, kontakta:
Etac Sverige AB
Box 203
334 24 Anderstorp

tel kundservice 0371-58 73 00
fax kundservice 0371-58 73 90
info@etac.se
www.etac.se

etac®
Creating Possibilities

Produktinformation

Gäller: Etac Cross | Etac Prio | Etac Crissy | Etac Transit

Låsmutter alternativ gänglåsning

etac®

Låsmutter, artikelnummer 12077, har under en kort period levererats med en alternativ gänglåsning på grund av materialbrist. Det är ingen säkerhetsrisk för produkterna som har levererats, men vid en rekonditionering av rullstol som har denna mutter så bör den bytas. Dessa delar skall redan idag kontrolleras och justeras enligt gällande rekonditioneringsanvisning.

Sedan vecka 50 har vi åter fått in låsmutter 12077 i vår produktion, så denna lösning med alternativ gänglåsning har varit tillfällig. Den tillfälliga låsmuttern har levererats ut från Anderstorp mellan den 23 november till 13 december 2021. För att se skillnad på muttrarna se bilder nedan.

Ni kan rekvirera motsvarande mängd kostnadsfritt via Etacs kundservice.

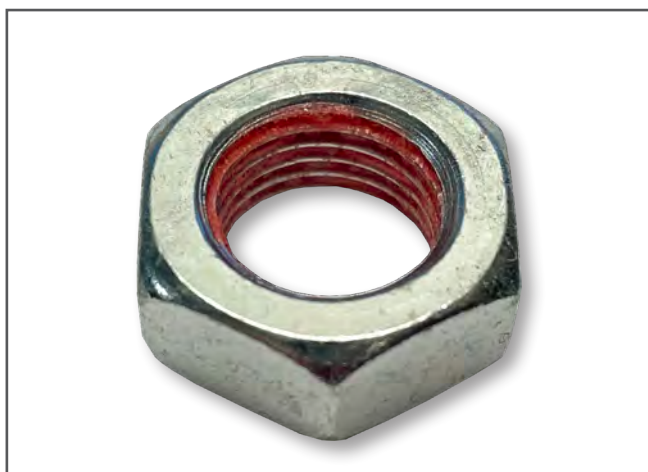

Alternativ låsmutter

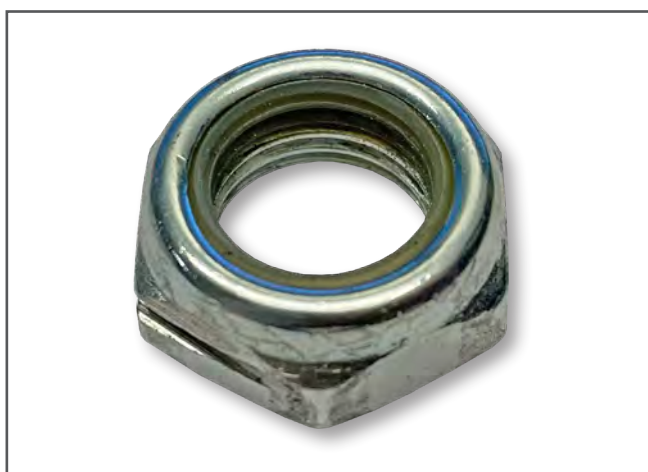

Standard låsmutter

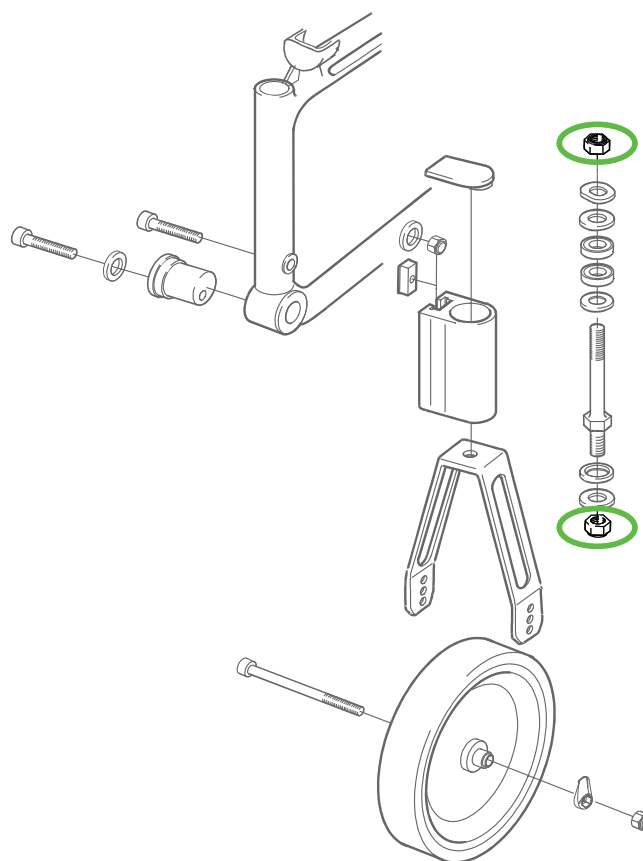

Låsmutter låg, art. nr 12077

2022-01-31 ID: P31999A

1/1

Vid frågor, kontakta:
Etac Sverige AB
Box 203
334 24 Anderstorp

tel kundservice 0371-58 73 00
fax kundservice 0371-58 73 90
info@etac.se
www.etac.se

etac®
Creating Possibilities

Produktinformation

Gäller: Etac Cross

Etac 3A Biangulär rygg utgå

etac®

De 3 detaljerna på ryggchassit som används för att ryggen ska bli biangulär utgå. Se tabell nedan. Övriga detaljer som används för den triangulära 3A ryggen kommer att finnas kvar.

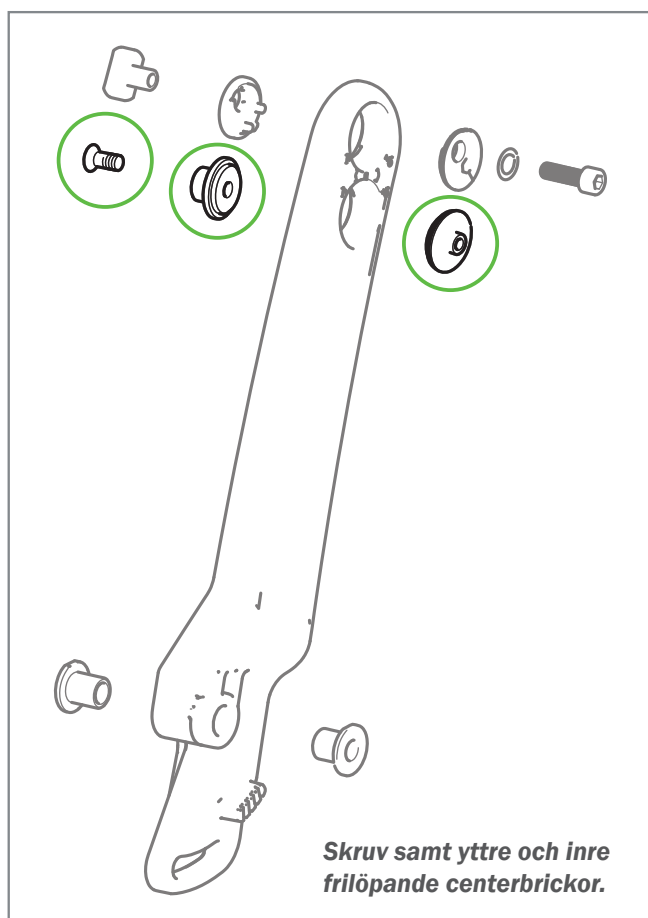

Benämning utgående artikel	Beskrivning	Art. nr.
Bricka frilöpande inre	Crossrygg mod 3	20502
Bricka frilöpande yttre	Crossrygg mod 3	20503
Skruv M 5x 20 MF6S fzb esloc		11635
Utgår		Vecka 5, 2022

2022-01-31 ID: P35175A

1/1

Vid frågor, kontakta:
Etac Sverige AB
Box 203
334 24 Anderstorp

tel kundservice 0371-58 73 00
fax kundservice 0371-58 73 90
info@etac.se
www.etac.se

etac®
Creating Possibilities

Produktinformation

Gäller: Etac Cross | Etac Prio | Etac Crissy

Nytt tillbehör

etac®

– Ekerskydd till vårdarbromsade hjul

Nu kan vi erbjuda ett ekerskydd till vårdarbromsade drivhjul som nytt tillbehör. Det nya ekerskyddet har ett större urtag i mitten för navet, till skillnad från befintliga ekerskydd som endast passar standard drivhjul.

De nya ekerskydden finns med grått tryck i storlek 20", 22" och 24".

Befintliga ekerskydd för standard drivhjul finns kvar i alla storlekar och färger.



Nytt ekerskydd för vårdarbromsade hjul.

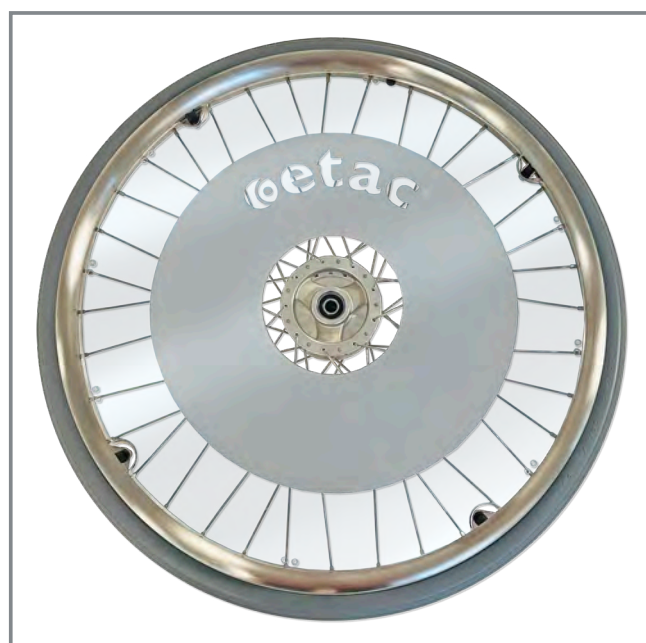

Befintligt ekerskydd. Finns kvar i sortimentet.

Benämning ny artikel	Beskrivning	Art. nr.
Ekerskydd 24 VB		28818-28
Ekerskydd 22 VB		28817-28
Ekerskydd 20 VB		28816-28
Leverans		April, 2022

Benämning befintlig artikel	Beskrivning	Art. nr.
Ekerskydd till 20" drivhjul, grå	Cross 5, Cross 5 XL, Cross 6, Prio	25502-28
Ekerskydd till 22" drivhjul, grå	Cross 5, Cross 5 XL, Cross 6, Crissy, Prio	25503-28
Ekerskydd till 24" drivhjul, grå	Cross 5, Cross 5 XL, Cross 6, Crissy, Prio	25504-28
Ekerskydd till 20" drivhjul, gul	Cross 5, Cross 5 XL, Cross 6, Prio	25502-29
Ekerskydd till 22" drivhjul, gul	Cross 5, Cross 5 XL, Cross 6, Crissy, Prio	25503-29
Ekerskydd till 24" drivhjul, gul	Cross 5, Cross 5 XL, Cross 6, Crissy, Prio	25504-29
Leverans		Pågående

Produktinformation

Gäller: Etac Prio

Ny skruv för höjdjustering av armstöd – Prio

etac®

Etac byter skruv för höjdjustering på Prios armstöd.

Skraven byts från M5 till M6. Det blir även en ny mutter (M6). Kompletta armstöd får nya artikelnummer, se nedan.

Insexnyckel nr 5 som medföljer Prio, passar i den nya höjdjusteringskruven.

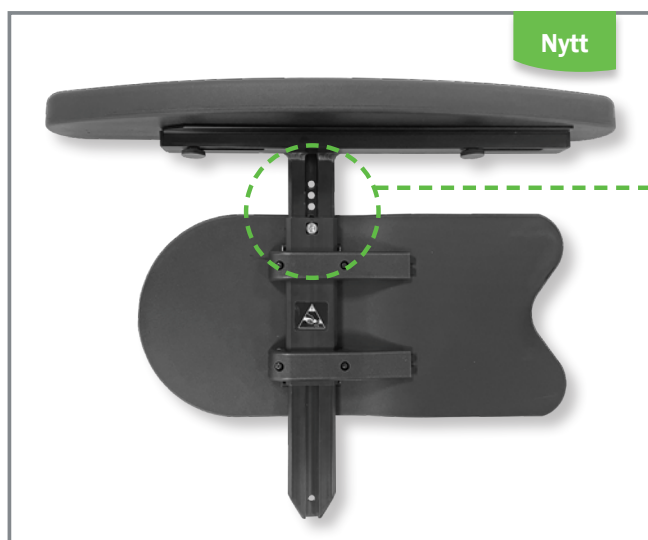

Ny M6 skruv för höjdjusteringen på Prios armstöd.

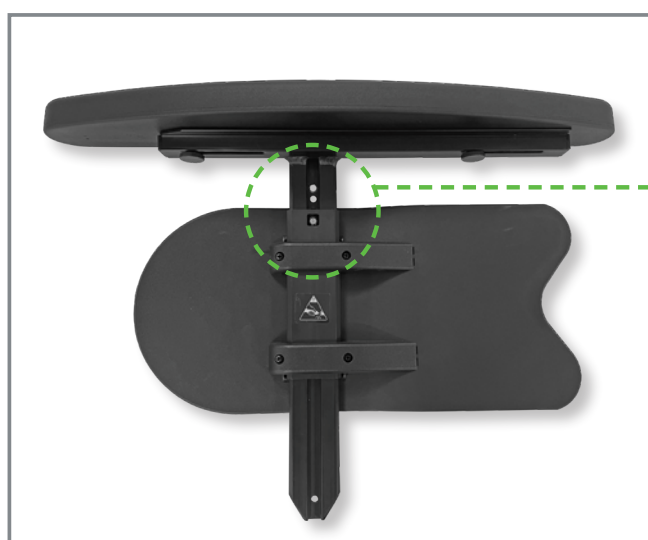
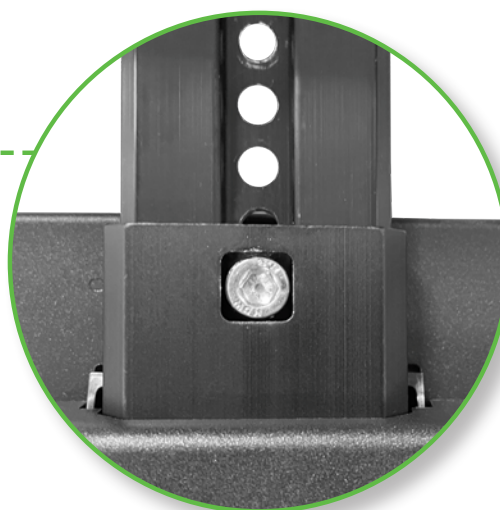

Utgående M5 skruv för höjdjusteringen på Prios armstöd.

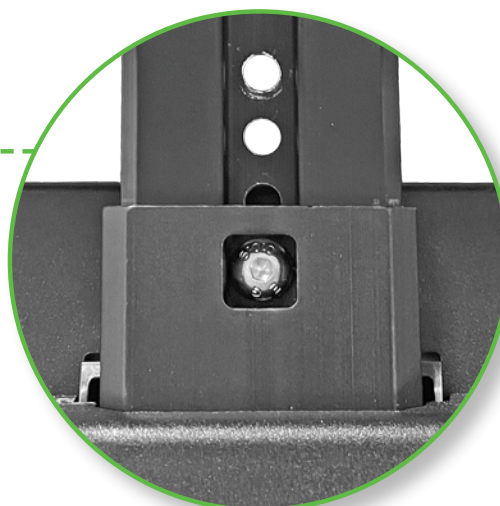

2022-06-22 ID: P31969A

1/2

Vid frågor, kontakta:
Etac Sverige AB
Box 203
334 24 Anderstorp

tel kundservice 0371-58 73 00
fax kundservice 0371-58 73 90
info@etac.se
www.etac.se

etac®
Creating Possibilities

Benämning ny artikel	Beskrivning	Art. nr.
Armstöd teleskop L38 cm hö 2 gr		28826-1
Armstöd teleskop L38 cm vä 2 gr		28826-2
Armstöd teleskop L49 cm hö 2 gr		28827-1
Armstöd teleskop L49 cm vä 2 gr		28827-2
Armstöd L49 cm hö jb längd 2 gr		28828-1
Armstöd L49 cm vä jb längd 2 gr		28828-2
Armstöd teleskop universal kpl		28832-1
Armstöd teleskop universal kpl		28832-2

Leverans

Byte sker från v. 26, 2022

Benämning utgående artikel	Beskrivning	Art. nr.
Armstöd teleskop L38 cm hö 2 gr	hö std Prio 3A	28713-1
Armstöd teleskop L38 cm vä 2 gr	vä std Prio 3A	28713-2
Armstöd teleskop L49 cm 2 gr	hö std Prio 3A	28687-1
Armstöd teleskop L49 cm 2 gr	vä std Prio 3A	28687-2
Armstöd L49 cm hö jb längd 2 gr	fingerskruv std Prio 3A	28688-1
Armstöd L49 cm vä jb längd 2 gr	fingerskruv std Prio 3A	28688-2
Armstöd teleskop universal kpl	Prio hö	28513-1
Armstöd teleskop universal kpl	Prio vä	28513-2

Leverans

Byte sker från v. 26, 2022

Produktinformation

Gäller: Etac Prio

Etac Prio – Ny förpackning

etac[®]

Under våren 2022 inför vi en ny förpackning till rullstol Prio.

Detta för att underlätta vid emballering och hantering. Förpackningen försluts med band istället för att nitas med klammer. Det nya emballaget består av lock, botten samt en sarg.



Ny förpackning till Prio



Utgående förpackning till Prio

2022-04-01 ID: P31815A

1/1

Vid frågor, kontakta:
Etac Sverige AB
Box 203
334 24 Anderstorp

tel kundservice 0371-58 73 00
fax kundservice 0371-58 73 90
info@etac.se
www.etac.se

etac[®]
Creating Possibilities

Produktinformation

Gäller: Etac M100 | Etac M100TR

Rullstol M100 utgår

etac®

Etac M100 och M100TR utgår ur sortiment juni 2022.



M100 och M100TR utgår

2022-07-04 ID: P31963A

1/2

Vid frågor, kontakta:
Etac Sverige AB
Box 203
334 24 Anderstorp

tel kundservice 0371-58 73 00
fax kundservice 0371-58 73 90
info@etac.se
www.etac.se

etac®
Creating Possibilities

Benämning utgående artikel	Beskrivning	Art. nr.
Etac M100 B37.5 Dj40		13400103
Etac M100 B37.5 Dj46		13400104
Etac M100 B40 Dj40		13400105
Etac M100 B40 Dj46		13400106
Etac M100 B42.5 Dj40		13400107
Etac M100 B42.5 Dj46		13400108
Etac M100 B45 Dj40		13400109
Etac M100 B45 Dj46		13400110
Etac M100 B47.5 Dj40		13400111
Etac M100 B47.5 Dj46		13400112
Etac M100 B50 Dj40		13400113
Etac M100 B50 Dj46		13400114
Etac M100TR B37.5 Dj40		13410103
Etac M100TR B37.5 Dj40 kund		13415103
Etac M100TR B37.5 Dj46		13410104
Etac M100TR B37.5 Dj46 kund		13415104
Etac M100TR B40 Dj40		13410105
Etac M100TR B40 Dj40 kund		13415105
Etac M100TR B40 Dj46		13410106
Etac M100TR B40 Dj46 kund		13415106
Etac M100TR B42.5 Dj40		13410107
Etac M100TR B42.5 Dj40 kund		13415107
Etac M100TR B42.5 Dj46		13410108
Etac M100TR B42.5 Dj46 kund		13415108
Etac M100TR B45 Dj40		13410109
Etac M100TR B45 Dj40 kund		13415109
Etac M100TR B45 Dj46		13410110
Etac M100TR B45 Dj46 kund		13415110
Etac M100TR B47.5 Dj40		13410111
Etac M100TR B47.5 Dj40 kund		13415111
Etac M100TR B47.5 Dj46		13410112
Etac M100TR B47.5 Dj46 kund		13415112
Etac M100TR B50 Dj40		13410113
Etac M100TR B50 Dj40 kund		13415113
Etac M100TR B50 Dj46		13410114
Etac M100TR B50 Dj46 kund		13415114
Utgår		Juni 2022

Produktinformation

Gäller: Etac Transit | Etac Prio

Transit 16" luftpumpade hjul utgår

etac®

Det gäller artikelnummer 83281 höger samt 83282 vänster.

Vid behov av 16" hjul, vänligen se vårt övriga sortiment.



Transit 16" luftpumpade hjul utgår

Benämning artikel	Beskrivning	Art. nr.
Hjul 16 luft hö	Transit/Prio	83281
Hjul 16 luft vä	Transit/Prio	83282
Utgår		Fr.o.m nu

2022-08-30 ID: P35181A

1/1

Vid frågor, kontakta:
Etac Sverige AB
Box 203
334 24 Anderstorp

tel kundservice 0371-58 73 00
fax kundservice 0371-58 73 90
info@etac.se
www.etac.se

etac®
Creating Possibilities

Produktinformation

Gäller: Etac Prio 3A

Etac Prio 3A nyheter

etac®

Här följer en uppdatering kring nya artiklar till Prio 3A.

Ryggpaket 3A:

Ryggchassi, ryggskenor, ryggklädsel, huvudstödsfäste och fästelement för montering ingår.

Artikelnummer 28708-28711.

Gaskolv:

Ingår ej i ryggpaket utan beställs separat. Även täckplugg 51238 beställs separat (ingår ej i gaskolvssatsen).

Nytt dynamiskt bäckenstöd:

Uppdaterat för 3A ryggen. Artikelnummer 28704-28707.

Ny sitsplatta undre:

Artikelnummer 83448-83451. Vid byte av ryggpaket behöver även sitsen ersättas.

Nya armstöd:

Armstöd med 2 graders vinkling och ny skruv för höjdjustering. Artikelnummer 28826-1/2, 28827-1/2, 28828-1/2 samt 28832-1/2.

Nya ryggdynor 3D:

Nya dynor för att passa 3A ryggen. Artikelnummer 63343-60 – 63346-60 samt nya överdrag, Artikelnummer 63339-60 – 63342-60.

Ryggvinkelbegränsning för komfortlås:

Ny ryggvinkelbegränsning som begränsar den manuella tilten framåt. Artikelnummer 28802.

Se sidan 2-4 för bilder och artikelnummer.





Ryggpaket

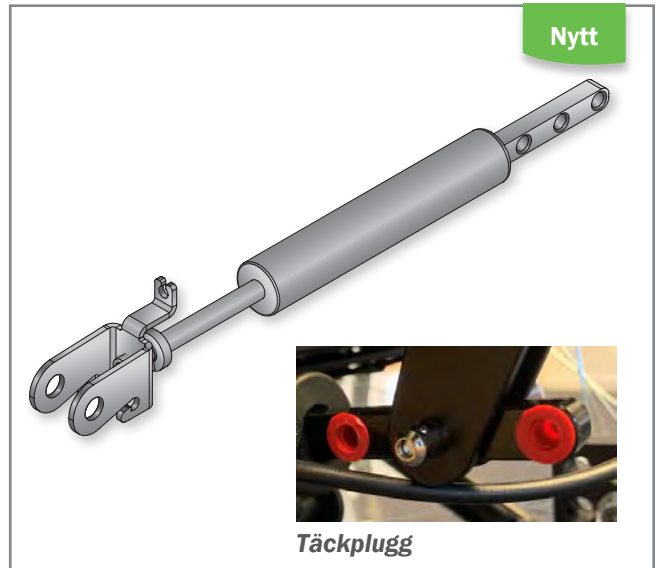

Täckplugg

Gaskolv

Benämning ny artikel	Beskrivning	Art. nr.
Ryggpaket Prio 3A B 40		28708
Ryggpaket Prio 3A B 45		28709
Ryggpaket Prio 3A B 50		28710
Ryggpaket Prio 3A B 55		28711
Gaskolv 3A kompl	ryggvinkling Prio	28701
Täckplugg gaskolv Prio 3A		51238
Leverans		Finns i lager



Uppdaterat dynamiskt bäckenstöd

Benämning uppdaterad artikel	Beskrivning	Art. nr.
Bäckenstöd dynamiskt B 40	kpl Prio 3A	28704
Bäckenstöd dynamiskt B 45	kpl Prio 3A	28705
Bäckenstöd dynamiskt B 50	kpl Prio 3A	28706
Bäckenstöd dynamiskt B 55	kpl Prio 3A	28707
Leverans		Sen Q4, 2021

2022-11-25 ID: P5550-2B

2/4

Vid frågor, kontakta:
 Etac Sverige AB
 Box 203
 334 24 Anderstorp

tel kundservice 0371-58 73 00
 fax kundservice 0371-58 73 90
 info@etac.se
 www.etac.se

etac[®]
 Creating Possibilities



Ny undre sitsplatta

Sitsplatta med ny utformning för att passa Prio 3A.

Benämning ny artikel	Beskrivning	Art. nr.
Sits plywood undre 40 cm	Prio	83448
Sits plywood undre 45 cm	Prio	83449
Sits plywood undre 50 cm	Prio	83450
Sits plywood undre 55 cm	Prio	83451
Leverans		Sen Q4, 2021



Nytt vinklat armstöd

Nytt armstöd vinklat 2 grader utåt.

Benämning ny artikel	Beskrivning	Art. nr.
Armstöd teleskop L 38 cm hö 2 gr		28826-1
Armstöd teleskop L 38 cm vä 2 gr		28826-2
Armstöd teleskop L 49 cm hö 2 gr		28827-1
Armstöd teleskop L 49 cm vä 2 gr		28827-2
Armstöd L 49 cm hö jb längd 2 gr		28828-1
Armstöd L 49 cm vä jb längd 2 gr		28828-2
Armstöd teleskop universal kpl hö		28832-1
Armstöd teleskop universal kpl vä		28832-2
Leverans		Vecka 31, 2022



Ryggdyna Prio 3D nytt utförande
Den nya högre ryggdynan med extra hållor.



Överdrag rygg plysch utförande
Överdrag i nytt utförande med förlängd bakre del.

Benämning ny artikel	Beskrivning	Art. nr.
Ryggdyna 3D Prio B 40	Prio 3A	63343-60
Ryggdyna 3D Prio B 45	Prio 3A	63344-60
Ryggdyna 3D Prio B 50	Prio 3A	63345-60
Ryggdyna 3D Prio B 55	Prio 3A	63346-60
Överdrag rygg B 40 cm plysch	Prio 3A	63339-60
Överdrag rygg B 45 cm plysch	Prio 3A	63340-60
Överdrag rygg B 50 cm plysch	Prio 3A	63341-60
Överdrag rygg B 55 cm plysch	Prio 3A	63342-60
Leverans		Sen Q4, 2021



Vinkelbegränsning komfortlås

Benämning artikel	Beskrivning	Art. nr.
Vinkelbegränsning komfortlås	kpl Prio	28802
Leverans		Finns i lager

2022-11-25 ID: P5550-2B

4/4

Vid frågor, kontakta:
Etac Sverige AB
Box 203
334 24 Anderstorp

tel kundservice 0371-58 73 00
fax kundservice 0371-58 73 90
info@etac.se
www.etac.se

etac[®]
Creating Possibilities

Produktinformation

Gäller: Etac Cross 5 | Etac Cross 5 XL | Etac Cross 6

Ryggpaket Cross 5, Cross 6 samt Cross 5 XL

etac®

Eftersom vi nu har samma ryggchassi för Cross 5 och Cross 6 har vi tagit fram ett nytt ryggpaket. I ryggpaketet ingår ryggchassi, klädsel, ryggprofil samt alla fästelement som behövs vid montering.

OBS! Lås för ryggchassi, artikelnummer 83400 ingår men passar endast Cross 6 och skall inte monteras på Cross 5.

Det kommer inte att finnas höga ryggpaket. Behöver man en hög rygg så får man beställa till ryggförlängare (artikelnummer 28658, 28659 eller 28660).

Vi har även tagit fram ett nytt ryggpaket för Cross 5 XL som innehåller det gamla körhandtagsfästet som är testat och godkänt för 160 kg brukarvikt.



Ryggpaket

I ryggpaketet ingår ryggchassi, klädsel, ryggprofil samt alla fästelement.



Äldre körhandtagsfäste till Cross 5 XL

I ryggpaketet för Cross 5 XL ingår det gamla körhandtagsfästet som är testat och godkänt för 160 kg brukarvikt.

2022-11-25 ID: P35170B

1/2

Vid frågor, kontakta:
Etac Sverige AB
Box 203
334 24 Anderstorp

tel kundservice 0371-58 73 00
fax kundservice 0371-58 73 90
info@etac.se
www.etac.se

etac®
Creating Possibilities



Lås för ryggchassi

Låset passar endast på Cross 6.



Ryggförlängare

Vid behov av hög rygg får man beställa ryggförlängare.

Benämning ny artikel	Beskrivning	Art. nr.
Ryggpaket Cross 5/6 35-40 cm	3A tri mod 6	28586
Ryggpaket Cross 5/6 42.5-50 cm	3A tri mod 6	28587
Ryggpaket Cross 5/6 52.5-60 cm	3A tri mod 6	28588
Leverans		Finns i lager

Benämning artikel	Beskrivning	Art. nr.
Ryggpaket Cross 5 XL 47.5-50 cm	3A tri mod 5	28845
Ryggpaket Cross 5 XL 52.5-60 cm	3A tri mod 5	28846
Leverans		Finns i lager

Benämning artikel	Beskrivning	Art. nr.
Ryggförlängare 3A 35-40 kpl	6 cm	28658
Ryggförlängare 3A 42.5-50 kpl	6 cm	28659
Ryggförlängare 3A 52.5-60 kpl	6 cm	28660
Leverans		Finns i lager

Benämning utgående artikel	Beskrivning	Art. nr.
Ryggpaket Cross 5 35-40 cm	3A tri mod 4	27382
Ryggpaket Cross 5 42.5-50 cm	3A tri mod 4	27386
Ryggpaket Cross 5 52.5-60 cm	3A tri mod 4	27390
Ryggpaket Cross 5 35-40 cm	3A tri hög mod 4	27953
Ryggpaket Cross 5 42.5-50 cm	3A tri hög mod 4	27990
Ryggpaket Cross 5 52.5-60 cm	3A tri hög mod 4	27991
Utgår		Utgått

2022-11-25 ID: P35170B

2/2

Vid frågor, kontakta:
Etac Sverige AB
Box 203
334 24 Anderstorp

tel kundservice 0371-58 73 00
fax kundservice 0371-58 73 90
info@etac.se
www.etac.se

etac[®]
Creating Possibilities

Produktinformation

Gäller: Etac Cross | Etac Crissy | Etac Prio | Etac Transit

Lock till framgaffelfäste

etac®

Från och med vecka 48 kommer alla rullstolar att levereras med nytt lock till framgaffelfästet.



Äldre lock till framgaffelfäste
Det befintliga locket är tillverkat i PE (polyten).



Nytt lock till framgaffelfäste
Det nya locket har en tätning (se pil) och är tillverkad i PP (polypropen).

Benämning utgående artikel	Beskrivning	Art. nr.
Lock framgaffelfäste	Cross	50224
Leverans, t.o.m.		Vecka 47, 2022

Benämning ny artikel	Beskrivning	Art. nr.
Lock framgaffelfäste	med O-ring	51220
Leverans säljstart, fr.o.m.		Vecka 48, 2022

2022-11-25 ID: P35022A

1/1

Vid frågor, kontakta:
Etac Sverige AB
Box 203
334 24 Anderstorp

tel kundservice 0371-58 73 00
fax kundservice 0371-58 73 90
info@etac.se
www.etac.se

etac®
Creating Possibilities

Produktinformation

Gäller: Etac Rufus Plus badbräda

Badbräda Rufus Plus utgår

etac[®]

Vi har sen tidigare fasat ut dusch- och badstolen i serien Rufus och nu utgår även badbrädan. Badbräda Rufus Plus kommer fasas ut i samband med att befintligt lager tar slut. Beräknas slutförbrukas under Q4 2022.



Rufus Plus badbräda med handtag (tillbehör)

Benämning artikel	Art. nr.
Badbräda Rufus Plus 68 cm	81202001
Badbräda Rufus Plus 73 cm	81202002
Badbräda Rufus Plus 68 cm inkl handtag	81202005
Badbräda Rufus Plus 73 cm inkl handtag	81202006
Handtag, rött	81302023

Beräknas slutförbrukas under Q4 2022.

2022-06-28 ID: P36013B

1/1

Vid frågor, kontakta:
Etac Sverige AB
Box 203
334 24 Anderstorp

tel kundservice 0371-58 73 00
fax kundservice 0371-58 73 90
info@etac.se
www.etac.se

etac[®]
Creating Possibilities

Produktinformation

Gäller: Etac Optima med stödben | Etac Optima låsbart | Etac Optima låsbart, förlängt

Toalettarmstöd Optima utgår

etac[®]

Vi kommer fasa ut Toalettarmstöd Optima ur vårt sortiment.
OptimaL (artikel 80303006) kommer inte påverkas utan ingår fortsatt i vårt sortiment.

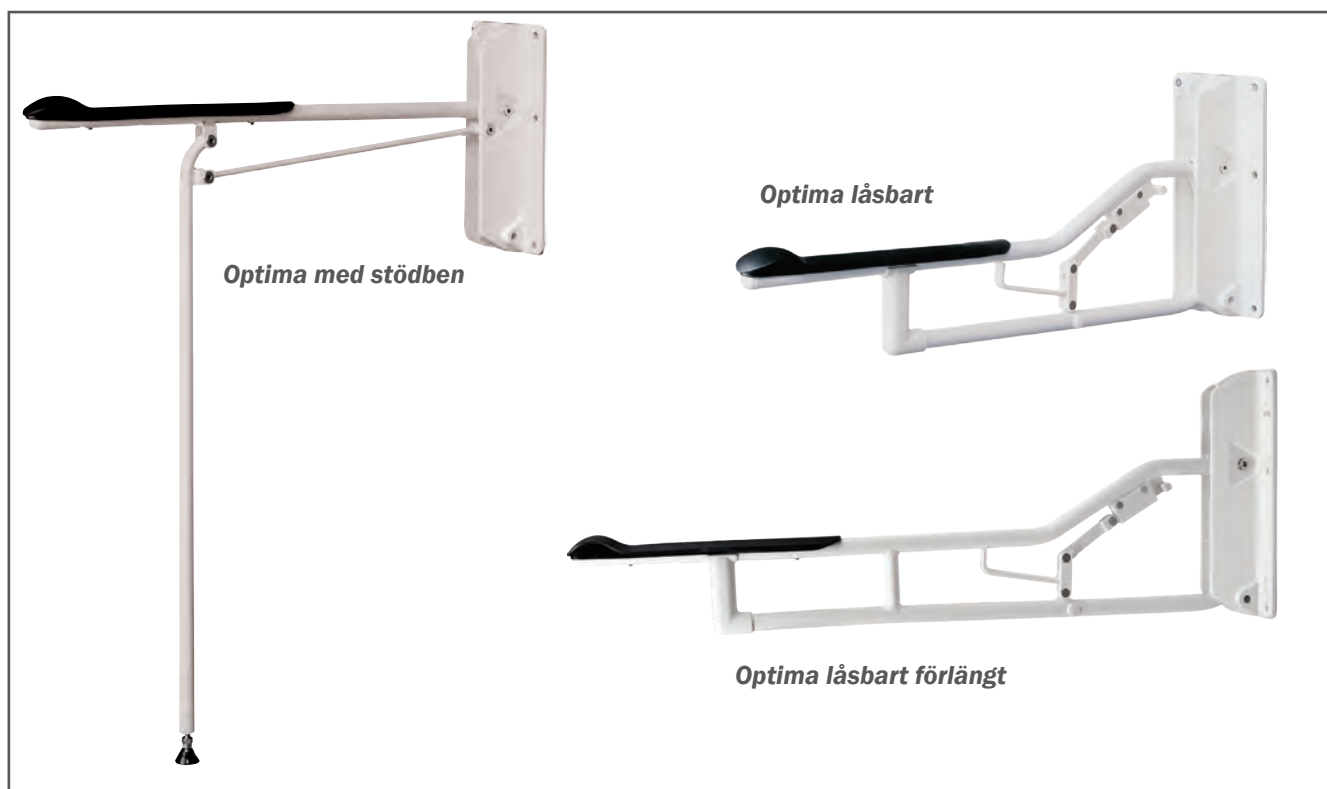

Artiklar som fasis ut

Benämning huvudprodukt	Beskrivning	Art. nr.	Preliminärt sista säljdatum
Toalettarmstöd Optima	stödben	80303001	Q4, 2022
Toalettarmstöd Optima låsbart		80303004	Q4, 2022
Toalettarmstöd Optima låsbart	förlängt	80303007	Q4, 2022

Benämning tillbehör	Beskrivning	Art. nr.	Preliminärt sista säljdatum
Golvstolpe		80303028	Q4, 2022
Förlängningsdel	10 cm	80303030	Q4, 2022
Förlängningsdel	20 cm	80303031	Q4, 2022
Förlängningsdel	30 cm	80303032	Q4, 2022
Stödben		80303040	Q4, 2022

2022-09-26 ID: P36114A

1/1

Vid frågor, kontakta:
Etac Sverige AB
Box 203
334 24 Anderstorp

tel kundservice 0371-58 73 00
fax kundservice 0371-58 73 90
info@etac.se
www.etac.se

etac[®]
Creating Possibilities

Produktinformation

Gäller: Etac My-Loo fast montering

Nytt tillbehör – Fästsats till Etac My-Loo med fast montering

etac[®]

Nu finns ett nytt tillbehör för montering av toaletsitsförhöjaren My-Loo.

I fästsatsen ingår en kortare variant av skruv, (40 mm kortare), vingmuttrar, metallmuttrar samt brickor.



Fästsats My-Loo

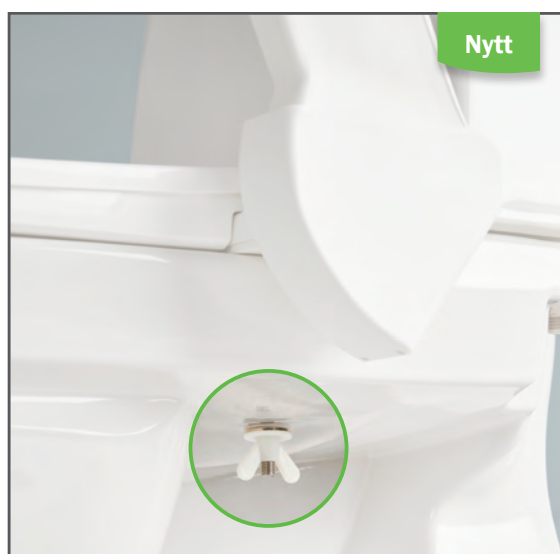

Toaletsitsförhöjare monterad med fästsats

Benämning artikel	Art. nr.
Fästsats My-Loo	80301053
Preliminärt första försäljningsdatum	Vecka: 40, 2022

2022-09-26 ID: P36090A

1/1

Vid frågor, kontakta:
Etac Sverige AB
Box 203
334 24 Anderstorp

tel kundservice 0371-58 73 00
fax kundservice 0371-58 73 90
info@etac.se
www.etac.se

etac[®]
Creating Possibilities

Produktinformation

Gäller: Etac Swift Kommod | Etac Swift Fristående

Nytt tillbehör – Toalettpappershållare till Etac Swift Kommod och Fristående

etac[®]

Nu lanserar vi ett nytt tillbehör till Swift Kommod och Swift Fristående. Det är en flexibel toalettpappershållare som kan sättas på både höger och vänster armstöd, där man även kan välja att vända hållaren med öppningen framåt respektive bakåt.

Toalettpappershållaren är enkel att montera genom att skruva fast fästet på armstödet (torx 25), varefter man för in metallbygeln i fästet åt önskat håll.



Toalettpappershållare monterad på Swift Kommod



Toalettpappershållare monterad på Swift Fristående

Benämning tillbehör	Tillbehör till	Art. nr.
Toalettpappershållare	Etac Swift Kommod samt Etac Swift Fristående	80301629
Preliminär säljstart		Vecka: 47, 2022

2022-11-01 ID: P5621A

1/1

Vid frågor, kontakta:
Etac Sverige AB
Box 203
334 24 Anderstorp

tel kundservice 0371-58 73 00
fax kundservice 0371-58 73 90
info@etac.se
www.etac.se

etac[®]
Creating Possibilities

Produktinformation

Gäller: Immedia CloverFoot förhöjningsplatta

Förhöjningsplatta Immedia CloverFoot utgår ur sortimentet

immedia

Slut i lager



Förhöjningsplatta Immedia CloverFoot

Benämning	Beskrivning	Art. nr.
Förhöjningsplatta CloverFoot	38 x 32 cm	IM2001
Utgår		Slut i lager

2022-06-07

1/1

Vid frågor, kontakta:
Etac Sverige AB
Box 203
334 24 Anderstorp

tel kundservice 0371-58 73 00
fax kundservice 0371-58 73 90
info@etac.se
www.etac.se

immedia
by Etac

Produktinformation

Gäller: Immedia 4WayGlide Midi med låssystem

Glidmadrass Immedia 4WayGlide Midi med låssystem utgår ur sortimentet

immedia

Glidmadrass 4WayGlide Midi med låssystem utgår och ersätts av Glidmadrass 4WayGlide Midi utan låssystem



Utgående produkt IM140/150



Ersättnings produkt IM140/150C

Utgående artikel

Benämning	Beskrivning	Art. nr.
Glidmadrass 4WayGlide Midi	140 x 150 cm	IM140/150
Utgår		Slutförbrukas

Ersätts av

Benämning	Beskrivning	Art. nr.
Glidmadrass 4WayGlide Midi	140 x 150 cm utan lås	IM140/150C
Införs succesivt		

2022-06-28

1/1

Vid frågor, kontakta:
Etac Sverige AB
Box 203
334 24 Anderstorp

tel kundservice 0371-58 73 00
fax kundservice 0371-58 73 90
info@etac.se
www.etac.se

immedia
by Etac

Produktinformation

Gäller: Immedia MultiGlide SPU på rulle

Nytt material

immedia

Glidtyg Immedia MultiGlide SPU på rulle

Immedia MultiGlide SPU på rulle kommer att ändras till ett NYTT rip-stop nylonmaterial.

Det nya materialet är tunt och mjukt, samt lätt att applicera under brukaren.

Ripstop förhindrar att textilen fransar sig vid tillskärning.



Glidtyg MultiGlide SPU på rulle 150x1000 cm IM1933

Utgående artikel

Benämning	Beskrivning	Art. nr.
Glidtyg MultiGlide SG på rulle	150x1000 cm	IM2245
Utgår		Slutförbrukas

Ersätts av

Benämning	Beskrivning	Art. nr.
Glidtyg MultiGlide SPU på rulle	150x1000 cm	IM1933
Införs succesivt		

2022-09-12

1/1

Vid frågor, kontakta:
Etac Sverige AB
Box 203
334 24 Anderstorp

tel kundservice 0371-58 73 00
fax kundservice 0371-58 73 90
info@etac.se
www.etac.se

immedia
by Etac

Produktinformation

Gäller: Immedia LeanOnMe positioneringskuddar

Nytt sortiment Immedia LeanOnMe positioneringskuddar

immedia

LeanOnMe består av ett brett utbud positioneringskuddar som bidrar till en bättre livskvalitet, genom att uppnå ett bra viloläge.

Finns i lager för beställning.



Nytt sortiment, Immedia LeanOnMe positioneringskuddar

Nya artiklar

Stödkudde LeanOnMe Roll

Produktnamn	Storlek	Art.nr
Stödkudde kort LeanOnMe Roll S + Soft-Touch-överdrag	B 330 × L 1 000 mm	IM15112
Stödkudde lång LeanOnMe Roll L + Soft-Touch-överdrag	B 330 × L 2 300 mm	IM15113
Stödkudde kort LeanOnMe Roll S + hygienöverdrag	B 330 × L 1 000 mm	IM16112
Stödkudde lång LeanOnMe Roll L + hygienöverdrag	B 330 × L 2 300 mm	IM16113
Överdrag Soft-Touch IM15112	B 330 × L 1 000 mm, Roll S	IM10512
Överdrag Soft-Touch IM15113	B 330 × L 2 300 mm, Roll L	IM10513
Överdrag hygien för IM16112	B 330 × L 1 000 mm, Roll S	IM10612
Överdrag hygien för IM16113	B 330 × L 2 300 mm, Roll L	IM10613



Stödkudde LeanOnMe Wing

Produktnamn	Storlek	Art.nr
Stödkudde rygg LeanOnMe Wing + Soft-Touch-överdrag	B 450 × L 800 mm + vinge 200 mm	IM15107
Stödkudde rygg LeanOnMe Wing + hygienöverdrag	B 450 × L 800 mm + vinge 200 mm	IM16107
Överdrag Soft-Touch IM15107	B 450 × L 800 mm + vinge 200 mm, Wing	IM10507
Överdrag hygien för IM16107	B 450 × L 800 mm + vinge 200 mm, Wing	IM10607



2022-12-01

1/2

Vid frågor, kontakta:
Etac Sverige AB
Box 203
334 24 Anderstorp

tel kundservice 0371-58 73 00
fax kundservice 0371-58 73 90
info@etac.se
www.etac.se

immedia
by Etac

Produktnamn	Storlek	Art.nr
Stödkudde LeanOnMe Channel + Soft-Touch-överdrag	B 750 × L 750 mm	IM15108
Stödkudde LeanOnMe Channel + hygienöverdrag	B 750 × L 750 mm	IM16108
Överdrag Soft-Touch IM15108	B 750 × L 750 mm, Channel	IM10508
Överdrag hygien för IM16108	B 750 × L 750 mm, Channel	IM10608



Minikudde LeanOnMe Mini

Produktnamn	Storlek	Art.nr
Minikudde LeanOnMe Mini + Soft-Touch-överdrag	B 150 × L 300 mm	IM15100
Minikudde LeanOnMe Mini + hygienöverdrag	B 150 × L 300 mm	IM16100
Överdrag Soft-Touch IM15100	B 150 × L 300 mm, Mini	IM10500
Överdrag hygien för IM16100	B 150 × L 300 mm, Mini	IM10600



Stödkudde LeanOnMe Basic

Produktnamn	Storlek	Art.nr
Stödkudde LeanOnMe Basic XS + Soft-Touch-överdrag	B 300 × L 400 mm	IM15101
Stödkudde LeanOnMe Basic S + Soft-Touch-överdrag	B 400 × L 600 mm	IM15102
Stödkudde LeanOnMe Basic M + Soft-Touch-överdrag	B 500 × L 700 mm	IM15103
Stödkudde LeanOnMe Basic L + Soft-Touch-överdrag	B 250 × L 800 mm	IM15104
Stödkudde LeanOnMe Basic LW + Soft-Touch-överdrag	B 450 × L 800 mm	IM15105
Stödkudde LeanOnMe Basic XL + Soft-Touch-överdrag	B 550 × L 900 mm	IM15106
Stödkudde LeanOnMe Basic XS + hygienöverdrag	B 300 × L 400 mm	IM16101
Stödkudde LeanOnMe Basic S + hygienöverdrag	B 400 × L 600 mm	IM16102
Stödkudde LeanOnMe Basic M + hygienöverdrag	B 500 × L 700 mm	IM16103
Stödkudde LeanOnMe Basic L + hygienöverdrag	B 250 × L 800 mm	IM16104
Stödkudde LeanOnMe Basic LW + hygienöverdrag	B 450 × L 800 mm	IM16105
Stödkudde LeanOnMe Basic XL + hygienöverdrag	B 550 × L 900 mm	IM16106
Överdrag Soft-Touch IM15101	B 300 × L 400 mm, Basic XS	IM10501
Överdrag Soft-Touch IM15102	B 400 × L 600 mm, Basic S	IM10502
Överdrag Soft-Touch IM15103	B 500 × L 700 mm, Basic M	IM10503
Överdrag Soft-Touch IM15104	B 250 × L 800 mm, Basic L	IM10504
Överdrag Soft-Touch IM15105	B 450 × L 800 mm, Basic LW	IM10505
Överdrag Soft-Touch IM15106	B 550 × L 900 mm, Basic XL	IM10506
Överdrag hygien för IM16101	B 300 × L 400 mm, Basic XS	IM10601
Överdrag hygien för IM16102	B 400 × L 600 mm, Basic S	IM10602
Överdrag hygien för IM16103	B 500 × L 700 mm, Basic M	IM10603
Överdrag hygien för IM16104	B 250 × L 800 mm, Basic L	IM10604
Överdrag hygien för IM16105	B 450 × L 800 mm, Basic LW	IM10605
Överdrag hygien för IM16106	B 550 × L 900 mm, Basic XL	IM10606



Nackkudde LeanOnMe Ring

Produktnamn	Storlek	Art.nr
Nackkudde LeanOnMe Ring S + Soft-Touch-överdrag	Ø 400 mm	IM15110
Nackkudde LeanOnMe Ring M + Soft-Touch-överdrag	Ø 500 mm	IM15111
Nackkudde LeanOnMe Ring S+ hygienöverdrag	Ø 400 mm	IM16110
Nackkudde LeanOnMe Ring M + hygienöverdrag	Ø 500 mm	IM16111
Överdrag Soft-Touch IM15110	Ø 400 mm, Ring S	IM10510
Överdrag Soft-Touch IM15111	Ø 500 mm, Ring M	IM10511
Överdrag hygien för IM16110	Ø 400 mm, Ring S	IM10610
Överdrag hygien för IM16111	Ø 500 mm, Ring M	IM10611



Väska LeanOnMe Bag

Produktnamn	Storlek	Art.nr
Väska LeanOnMe Bag	900 × 650 × 350 mm	IM120015

2022-12-01

2/2

Vid frågor, kontakta:
 Etac Sverige AB
 Box 203
 334 24 Anderstorp

tel kundservice 0371-58 73 00
 fax kundservice 0371-58 73 90
 info@etac.se
 www.etac.se

immedia
 by Etac

Produktinformation

Gäller: Molift Repositioneringslakan RgoSling

Ny storlek Repositioneringslakan RgoSling

molift[®]

Repositioneringslakan RgoSling finns nu även i en ny längre variant - Full längd 210 cm.

Den nya varianten kan användas för samma förflyttningar och ompositioneringar som den befintliga, är särskilt lämplig för liggande förflyttningar mellan två horisontella ytor som tex säng /bår.



Befintlig variant - Längd 134 cm



Ny variant - Längd 210 cm

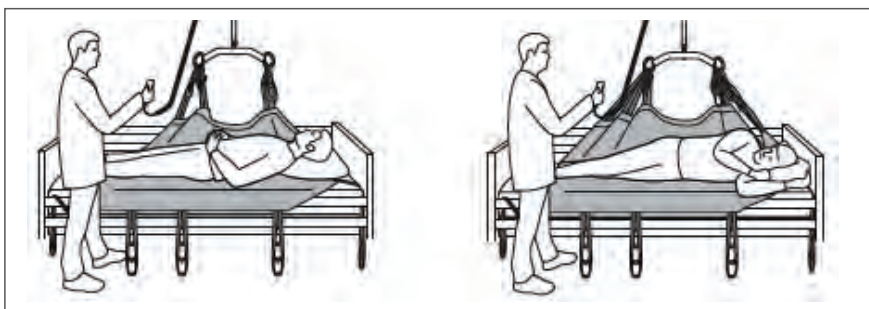

Vändning/positionering

Kan användas för ompositionering, sidoöverföringar och tryckavlastning.

Benämning	Beskrivning	Varianter	Art. nr.
Repositioneringslakan RgoSling	Midi B125cm x L134cm	Befintlig variant	1721570
Repositioneringslakan RgoSling	Maxi B125cm x L210cm	Ny variant	1721550
Leverans			Finns i lager

2022-12-13

1/1

Vid frågor, kontakta:
Etac Sverige AB
Box 203
334 24 Anderstorp

tel kundservice 0371-58 73 00
fax kundservice 0371-58 73 90
info@etac.se
www.etac.se

etac[®]
Creating Possibilities

Produktinformation

Gäller: Star sittdynor, StarLock, Standard Air, Stabil Air

Star sittdynor – Inkontinensöverdrag i nytt utförande



Alla Star inkontinensöverdrag ändras nu till StarLock-varianten, med dragkedja istället för kardborre samt ficka på framsidan. Även om fickan är framtagen för StarLock-pumpen, kan fickan på Standard Air och StabilAir användas till förvaring av "vardagsföremål" såsom nycklar, telefon etc.

Införs successivt efter slutförbrukning från och med Juni 2022.



Star Inkontinensöverdrag med dragkedja och ficka.

2022-06-01 ID: 10008_SE_US_A

1/3

Vid frågor, kontakta:
Etac Sverige AB
Box 203
334 24 Anderstorp

tel kundservice 0371-58 73 00
fax kundservice 0371-58 73 90
info@etac.se
www.etac.se

 **STAR**
by Etac

**Nuvarande
StarLock
överdrag art.nr**
(reservdel)

**Nuvarande
Standard Air/
Stabil-Air över-
drag art.nr**
(reservdel)

**Nytt överdrag
art.nr**
(samma art.nr
för alla sittedynor
i samma storlek,
oavsett typ)

ESICCSL20909	ESICC20909	ESICZ20909
ESICCSL20911	ESICC20911	ESICZ20911
ESICCSL20913	ESICC20913	ESICZ20913
ESICCSL21109	ESICC21109	ESICZ21109
ESICCSL21111	ESICC21111	ESICZ21111
ESICCSL21113	ESICC21113	ESICZ21113
ESICCSL21115	ESICC21115	ESICZ21115
ESICCSL21309	ESICC21309	ESICZ21309
ESICCSL21311	ESICC21311	ESICZ21311
ESICCSL21313	ESICC21313	ESICZ21313
ESICCSL21315	ESICC21315	ESICZ21315
ESICCSL21317	ESICC21317	ESICZ21317
ESICCSL21511	ESICC21511	ESICZ21511
ESICCSL21513	ESICC21513	ESICZ21513
ESICCSL21515	ESICC21515	ESICZ21515
ESICCSL21517	ESICC21517	ESICZ21517
ESICCSL21519	ESICC21519	ESICZ21519
ESICCSL21521	ESICC21521	ESICZ21521
ESICCSL21713	ESICC21713	ESICZ21713
ESICCSL21715	ESICC21715	ESICZ21715
ESICCSL21717	ESICC21717	ESICZ21717
ESICCSL21719	ESICC21719	ESICZ21719
ESICCSL21721	ESICC21721	ESICZ21721
ESICCSL21915	ESICC21915	ESICZ21915
ESICCSL21917	ESICC21917	ESICZ21917
ESICCSL21919	ESICC21919	ESICZ21919
ESICCSL21921	ESICC21921	ESICZ21921
ESICCSL22115	ESICC22115	ESICZ22115
ESICCSL22117	ESICC22117	ESICZ22117
ESICCSL22119	ESICC22119	ESICZ22119
ESICCSL22121	ESICC22121	ESICZ22121
ESICCSL22317		ESICZ22317
ESICCSL22319		ESICZ22319
ESICCSL22321		ESICZ22321
ESICCSL22323		ESICZ22323

Leverans Införs successivt efter slutförbrukning

**Nuvarande
StarLock
överdrag art.nr**
(reservdel)

**Nuvarande
Standard Air/
Stabil-Air över-
drag art.nr**
(reservdel)

**Nytt överdrag
art.nr**
(samma art.nr
för alla sittedynor
i samma storlek,
oavsett typ)

ESICCSL30909	ESICC30909	ESICZ0909
ESICCSL30911	ESICC30911	ESICZ30911
ESICCSL30913	ESICC30913	ESICZ30913
ESICCSL31109	ESICC31109	ESICZ31109
ESICCSL31111	ESICC31111	ESICZ31111
ESICCSL31113	ESICC31113	ESICZ31113
ESICCSL31115	ESICC31115	ESICZ31115
ESICCSL31309	ESICC31309	ESICZ31309
ESICCSL31311	ESICC31311	ESICZ31311
ESICCSL31313	ESICC31313	ESICZ31313
ESICCSL31315	ESICC31315	ESICZ31315
ESICCSL31317	ESICC31317	ESICZ31317
ESICCSL31511	ESICC31511	ESICZ31511
ESICCSL31513	ESICC31513	ESICZ31513
ESICCSL31515	ESICC31515	ESICZ31515
ESICCSL31517	ESICC31517	ESICZ31517
ESICCSL31519	ESICC31519	ESICZ31519
ESICCSL31521	ESICC31521	ESICZ31521
ESICCSL31713	ESICC31713	ESICZ31713
ESICCSL31715	ESICC31715	ESICZ31715
ESICCSL31717	ESICC31717	ESICZ31717
ESICCSL31719	ESICC31719	ESICZ31719
ESICCSL31721	ESICC31721	ESICZ31721
ESICCSL31915	ESICC31915	ESICZ31915
ESICCSL31917	ESICC31917	ESICZ31917
ESICCSL31919	ESICC31919	ESICZ31919
ESICCSL31921	ESICC31921	ESICZ31921
ESICCSL32115	ESICC32115	ESICZ32115
ESICCSL32117	ESICC32117	ESICZ32117
ESICCSL32119	ESICC32119	ESICZ32119
ESICCSL32121	ESICC32121	ESICZ32121
		ESICZ32317
		ESICZ32319
		ESICZ32321
		ESICZ32323

Leverans Införs successivt efter slutförbrukning

**Nuvarande
StarLock
överdrag art.nr**
(reservdel)

**Nuvarande
Standard Air/
Stabil-Air över-
drag art.nr**
(reservdel)

**Nytt överdrag
art.nr**
(samma art.nr
för alla sittdynor
i samma storlek,
oavsett typ)

ESICCSL40909	ESICC40909	ESICZ40909
ESICCSL40911	ESICC40911	ESICZ40911
ESICCSL40913	ESICC40913	ESICZ40913
ESICCSL41109	ESICC41109	ESICZ41109
ESICCSL41111	ESICC41111	ESICZ41111
ESICCSL41113	ESICC41113	ESICZ41113
ESICCSL41115	ESICC41115	ESICZ41115
ESICCSL41309	ESICC41309	ESICZ41309
ESICCSL41311	ESICC41311	ESICZ41311
ESICCSL41313	ESICC41313	ESICZ41313
ESICCSL41315	ESICC41315	ESICZ41315
ESICCSL41317	ESICC41317	ESICZ41317
ESICCSL41511	ESICC41511	ESICZ41511
ESICCSL41513	ESICC41513	ESICZ41513
ESICCSL41515	ESICC41515	ESICZ41515
ESICCSL41517	ESICC41517	ESICZ41517
ESICCSL41519	ESICC41519	ESICZ41519
ESICCSL41521	ESICC41521	ESICZ41521
ESICCSL41713	ESICC41713	ESICZ41713
ESICCSL41715	ESICC41715	ESICZ41715
ESICCSL41717	ESICC41717	ESICZ41717
ESICCSL41719	ESICC41719	ESICZ41719
ESICCSL41721	ESICC41721	ESICZ41721
ESICCSL41915	ESICC41915	ESICZ41915
ESICCSL41917	ESICC41917	ESICZ41917
ESICCSL41919	ESICC41919	ESICZ41919
ESICCSL41921	ESICC41921	ESICZ41921
ESICCSL42115	ESICC42115	ESICZ42115
ESICCSL42117	ESICC42117	ESICZ42117
ESICCSL42119	ESICC42119	ESICZ42119
ESICCSL42121	ESICC42121	ESICZ42121
ESICCSL42317		ESICZ42317
ESICCSL42319		ESICZ42319
ESICCSL42321		ESICZ42321
ESICCSL42323		ESICZ42323

Leverans Införs successivt efter slutförbrukning

**Nuvarande
StarLock
överdrag art.nr**
(reservdel)

**Nuvarande
Standard Air/
Stabil-Air över-
drag art.nr**
(reservdel)

**Nytt överdrag
art.nr**
(samma art.nr
för alla sittdynor
i samma storlek,
oavsett typ)

ESICCSL51010		ESICZ51010
ESICCSL51012		ESICZ51012
ESICCSL51014		ESICZ51014
ESICCSL51210		ESICZ51210
ESICCSL51212		ESICZ51212
ESICCSL51214		ESICZ51214
ESICCSL51216		ESICZ51216
ESICCSL51410		ESICZ51410
ESICCSL51412		ESICZ51412
ESICCSL51414		ESICZ51414
ESICCSL51416		ESICZ51416
ESICCSL51418		ESICZ51418
ESICCSL51612		ESICZ51612
ESICCSL51614		ESICZ51614
ESICCSL51616		ESICZ51616
ESICCSL51618		ESICZ51618
ESICCSL51620		ESICZ51620
ESICCSL51622		ESICZ51622
ESICCSL51814		ESICZ51814
ESICCSL51816		ESICZ51816
ESICCSL51818		ESICZ51818
ESICCSL51820		ESICZ51820
ESICCSL51822		ESICZ51822
ESICCSL52016		ESICZ52016
ESICCSL52018		ESICZ52018
ESICCSL52020		ESICZ52020
ESICCSL52022		ESICZ52022
ESICCSL52216		ESICZ52216
ESICCSL52218		ESICZ52218
ESICCSL52220		ESICZ52220
ESICCSL52222		ESICZ52222
ESICCSL52418		ESICZ52418
ESICCSL52420		ESICZ52420
ESICCSL52422		ESICZ52422
ESICCSL52424		ESICZ52424

Leverans Införs successivt efter slutförbrukning



Pernilla Linde

Säljare/utbildare

pernilla.linde@etac.com
Mobil 0703-42 47 40

- Junior

Halland, Skåne, Blekinge,
Jönköping, Kalmar, Kronoberg
och Västra Götaland



Liv Nyberg

Säljare/utbildare

liv.nyberg@etac.com
Mobil 072-232 25 85

- Junior

Södermanland, Stockholm, Gotland,
Uppsala, Dalarna, Gävleborg, Västmanland,
Värmland, Örebro och Östergötland



Annica Brodin

Säljare/utbildare

annica.brodin@etac.com
Mobil 076-140 34 26

- Manuella rullstolar
- Dynor
- Hygien
- Hjälpmotorer

Södermanland, Stockholm, Gotland, Uppsala,
Dalarna, Gävleborg, Västmanland och Östergötland



Fathi Makvandi

Säljare/utbildare

fathi.makvandi@etac.com
Mobil 076-106 39 51

- Manuella rullstolar
- Dynor
- Hygien
- Hjälpmotorer

Västra Götaland, Jönköping, Örebro
och Värmland



Kristina Henningsson

Säljare/utbildare

kristina.henningsson@etac.com
Mobil 076-119 90 22

- Manuella rullstolar
- Dynor
- Hygien
- Hjälpmotorer
- Junior

Jämtland, Härjedalen, Västernorrland, Västerbotten
och Norrbotten



Josefina Frisk

Key Account Manager

josefina.frisk@etac.com
Mobil 070-297 81 82

- Manuella rullstolar
- Dynor
- Hygien
- Hjälpmotorer
- Junior

Södermanland, Stockholm, Gotland,
Uppsala, Dalarna, Gävleborg, Västmanland,
Örebro, Värmland, Jämtland, Härjedalen,
Västernorrland, Västerbotten och Norrbotten



Caisa Jerrå

Säljare/utbildare

caisa.jerra@etac.com
Mobil 070-286 26 52

- Manuella förflyttningshjälpmedel
- Lyftar och selar
- Positioneringskuddar
- HoverMatt

Södermanland, Stockholm, Gotland,
Uppsala, Dalarna, Gävleborg,
Västmanland, Värmland och Örebro



Inger Skärin

Säljare/utbildare

inger.skarin@etac.com
Mobil 073-075 54 25

- Manuella förflyttningshjälpmedel
- Lyftar och selar
- Positioneringskuddar

Halland, Skåne, Blekinge,
Kronoberg, Kalmar, Jönköping,
Västra Götaland och Östergötland



Sirwan Hurmzyar

Teknisk säljare

sirwan.hurmzyar@etac.com
Mobil 070-519 66 77

- Lyftar

Södermanland, Stockholm, Gotland, Uppsala,
Dalarna, Gävleborg, Västmanland, Östergötland,
Örebro, Värmland, Jämtland, Västernorrland,
Västerbotten, Norrbotten

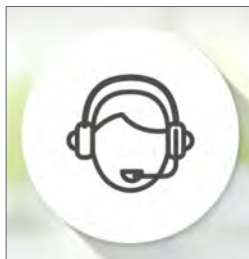

Kundservice

Etac Sverige AB
Box 203, 334 24 Anderstorp
tel kundservice 0371-58 73 00
fax kundservice 0371-58 73 90
info@etac.com www.etac.se

Öppettider:
Måndag 09:15-16:00
Tisdag-fredag 08:00-16:00
Lunchstängt 12:00-13:00



© etac 2023

Etac är en världsledande utvecklare och leverantör av ergonomiska hjälpmedel och hjälpmedel för patientförflyttningar och lyft. Syftet med vår verksamhet är att erbjuda lösningar som förbättrar livskvaliteten för användare, deras familjer och vårdgivare.

För nyheter och kontinuerligt uppdaterad produktinformation
– besök www.etac.se

Etac Sverige AB

 0371-58 73 00

 info@etac.se

 www.etac.se

 **etac**[®]

Creating Possibilities