

▶☐ = snel leverbaar

Kenmerken

(BE)

Kantelrolstoel in 4 maten en 3 kleuren (wit, rood en grijs metallic)
 Kantelverstelling met gelijkblijvend zwaartepunt
 Neerklapbare rugleuning
 Rughoekverstelling (-5° tot 30°) of rughoekinstelling (-5°, 0°, 10°)
 Instelbare zitdiepte (10 cm) en rughoogte
 Duwhandvatten of in hoek verstelbare duwbeugel
 Meerdere mogelijkheden van zijondersteuning
 Doorlopende voetenplaat of gedeelde beensteunen
 Achterwielen met hand/trommelrem: 12,5", 16", 20", 22" of 24"
 Voorwielen: 6" of 7"

Standaard geleverd met

Rolstoelframe voorzien van kantelverstelling met gelijkblijvend zwaartepunt
 Kussenset met zwarte bekleding
 12,5" en 16" wielen met trommelrem of 20", 22" of 24" met handrem
 Instelbare zitdiepte en rughoogte met rughoekverstelling
 Anti-tipsteunen
 Duwhandvatten of duwbeugel
 Eendelige opklapbare voetenplaat
 Transportbevestigingsogen

Maatgegevens

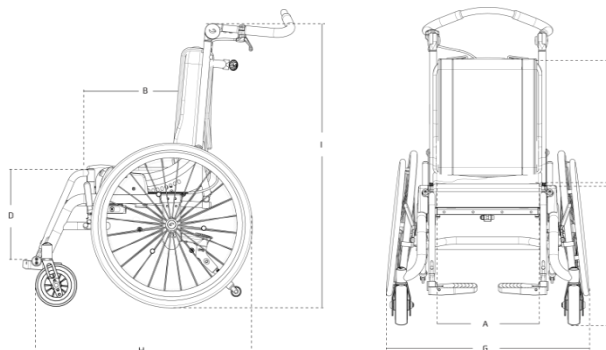

Zithoogte

	20"	22"	24"	
1	-	-	a 480	6"
2	-	a 480	c 505	
3	a 480	c 505	-	7"
2	-	-	b 505	
3	-	b 505	c 530	

	Maat 1	Maat 2	Maat 3	maat 4
Zitbreedte (A)	26 cm	30 cm	34 cm	38 cm
Zitbreedte met bekkensteunen (accessoire)	16 cm	20 cm	24 cm	28 cm
Zitdiepte (B)	22-32 cm	27-37 cm	31-41 cm	35-45 cm
Rugleuninghoogte (C)	37-46 cm	40-52 cm	43-58 cm	43-63 cm
Onderbeenlengte (D):				
Voetenplaat, doorlopend	16-31 cm	16-38 cm	26-45 cm	26-45 cm
Gedeelde beensteunen		25-35 cm	30-48 cm	30-48 cm
Hoogte vanaf de vloer (E) [Zie tabel rechtsboven]	48 cm	48 cm	48 cm	48 cm
Breedte (G)	59 cm	63 cm	67 cm	71 cm
Lengte (H)	69 cm	69 cm	74 cm	74 cm
Hoogte(I)	94 cm	94 cm	94 cm	94 cm
Gewicht	19 kg	21 kg	23 kg	25 kg
Gebruikersgewicht, maximaal	40 kg	50 kg	60 kg	60 kg
Gebruikersgewicht, maximaal bij transport	40 kg	50 kg	57 kg	57 kg
Rughoekverstelling	-5° tot +30°	-5° tot +30°	-5° tot +30°	-5° tot +30°
Kantelverstelling	-3° tot +45°	-3° tot +45°	-3° tot +45°	-3° tot +45°
Camberhoek voor 20, 22, 24" wielen	6°	6°	6°	6°

De Kudu is opgemeten met de volgende wielcombinatie, geplaatst in de standaard wielpositie: 22" achterwielen en 6" voorwielen, met duwbeugel in hoek verstelbaar en gedeelde beensteunen.

Omdat we diverse types beensteunen en kussens leveren, is het gewicht vermeld zonder beensteunen en kussens. Een andere configuratie dan de bovengenoemde uitvoering kan andere maatgegevens opleveren.

Alle genoemde prijzen zijn exclusief BTW en prijswijzingen voorbehouden





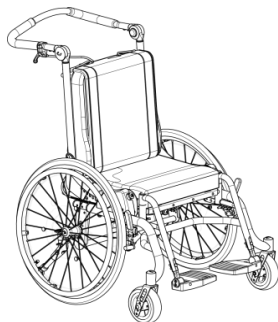

» = snel leverbaar

Omschrijving	voor Kudu	Artikelnr	BE Prijs
95 X X X X X X X X			
<input type="checkbox"/> Kudu maat 1		1	
<input type="checkbox"/> Kudu maat 2		2	
<input type="checkbox"/> Kudu maat 3		3	
<input type="checkbox"/> Kudu maat 4		4	
<input type="checkbox"/> Kudu maat 1, zonder camber (niet voor 12,5" en 16" wielen)		6	
<input type="checkbox"/> Kudu maat 2, zonder camber (niet voor 12,5" en 16" wielen)		7	
<input type="checkbox"/> Kudu maat 3, zonder camber (niet voor 12,5" en 16" wielen)		8	
<input type="checkbox"/> Kudu maat 4, zonder camber (niet voor 12,5" en 16" wielen)		9	
<input type="checkbox"/> Wit		1	
<input type="checkbox"/> Rood		2	
<input type="checkbox"/> Grijs metallic		3	
<input type="checkbox"/> Kudu kussens		1	
<input type="checkbox"/> Kudu zonder kussens minderprijs*		2	
<input type="checkbox"/> Kudu anatomische kussens		4	
<input type="checkbox"/> Duwbeugel		1	
<input type="checkbox"/> Duwhandvatten		2	
<input type="checkbox"/> Duwbeugel, in hoogte (18 cm) verstelbaar		7	
<input type="checkbox"/> Voetenplaat, doorlopend, <i>verstelbare</i> rughoek		1	
<input type="checkbox"/> Gedeelde beensteunen*, <i>verstelbare</i> rughoek, meerprijs		2	
<input type="checkbox"/> Voetenplaat, doorlopend, <i>instelbare</i> rughoek		3	
<input type="checkbox"/> Gedeelde beensteunen*, <i>instelbare</i> rughoek, meerprijs		4	
* Niet mogelijk bij maat 1			
<input type="checkbox"/> 12½" achterwielen, massief, alleen met trommelrem		0	
<input type="checkbox"/> 12½" achterwielen, lucht, alleen met trommelrem		1	
<input type="checkbox"/> 16" achterwielen, massief, alleen met trommelrem		2	
<input type="checkbox"/> 16" achterwielen, lucht, alleen met trommelrem		3	
<input type="checkbox"/> 20" achterwielen, massief, quick release		4	
<input type="checkbox"/> 20" achterwielen, lucht, quick release		5	
<input type="checkbox"/> 22" achterwielen, massief, quick release		6	
<input type="checkbox"/> 22" achterwielen, lucht, quick release		7	
<input type="checkbox"/> 24" achterwielen, massief, quick release		8	
<input type="checkbox"/> 24" achterwielen, lucht, quick release		9	
<input type="checkbox"/> Handremmen, alleen icm 12", 20", 22" of 24" achterwielen		1	
<input type="checkbox"/> Trommelremmen (icm 20", 22" of 24" achterwielen) meerprijs		2	
<input type="checkbox"/> Hand- en trommelremmen, alleen icm 20", 22" of 24", meerprijs		3	
<input type="checkbox"/> 6" massieve voorwielen		1	
<input type="checkbox"/> 7" massieve voorwielen, alleen icm 22" of 24" achterwielen		2	
<input type="checkbox"/> 7" lucht voorwielen, alleen icm 22" of 24" achterwielen		3	
<input type="checkbox"/> Spaakbeschermers, alleen icm 20", 22" of 24" achterwielen		1	
<input type="checkbox"/> Geen spaakbeschermers* op 20", 22" of 24" achterwielen		2	
*Standaard bij 12½" en 16" achterwielen			

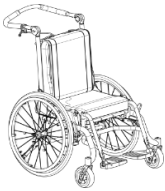

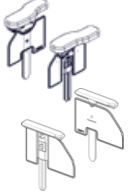

Alle genoemde prijzen zijn exclusief BTW en prijswijzigingen voorbehouden

▶ = snel leverbaar

	Omschrijving		Artikelnr	BE Prijs
	Kudu basisprijs			3.345,00
	Meer/minderprijs:			
<input type="checkbox"/>	Gedeelde beensteunen i.p.v. voetenplaat		95xx1x2xxxx	162,00
<input type="checkbox"/>	Trommelremmen op 20", 22" of 24" achterwielen		95xx1xxx2xx	427,00
<input type="checkbox"/>	Hand- en trommelremmen, alleen icm 20", 22" of 24" achterwielen		95xx1xxx3xx	697,00
<input type="checkbox"/>	Zonder kussens		95xx2xxxxxx	-99,00
Accessoires	Omschrijving	voor Kudu	Artikelnr	BE Prijs
	<input type="checkbox"/> Neksteun anatomisch model 2, zwart, medium	1-3	9945491-83	432,00
	<input type="checkbox"/> Neksteun anatomisch model 3, zwart, large	2-4	9967491-83	432,00
	Overige hoofdsteunen, zie hoofdstuk Accessoires			
	<input type="checkbox"/> Zitbreedte versmaller, 2-6 cm. instelbaar, set*	1-2	95713-10	144,00
	<input type="checkbox"/> Zitbreedte versmaller, 2-6 cm. instelbaar, set*	3-4	95713-20	144,00
	*Armsteunen nodig voor bevestiging / 2-6 cm per kant			
	<input type="checkbox"/> Armsteunen in hoek verstelbaar*	1-2	95712-20	422,00
	<input type="checkbox"/> Armsteunen in hoek verstelbaar*	3-4	95712-40	422,00
	<input type="checkbox"/> Armsteunen smal, niet in hoek verstelbaar*	1-2	95712-2	280,00
	<input type="checkbox"/> Armsteunen smal, niet in hoek verstelbaar*	3-4	95712-4	280,00
	*Inclusief kledingbeschermers en ontvangst voor werkblad			
	<input type="checkbox"/> Werkblad*	1-4	9576351	198,00
	*Armsteunen nodig voor bevestiging			
	Overige werkbladen, zie hoofdstuk Accessoires			
	Vaste zijsteunen (DxH):			
	<input type="checkbox"/> 9 x 10 cm, incl. hoes, set, zwart, model 0	1	95401-10	107,00
	<input type="checkbox"/> 12 x 14 cm, incl. hoes, set, zwart, model 6	2-4	95401-20	107,00
	<input type="checkbox"/> 16 x 14 cm, incl. hoes, set, zwart, model 5	3-4	95401-30	107,00
	<input type="checkbox"/> Quick Locks voor vaste zijsteunen. (Niet geschikt voor model 5)		8910702-20	102,00
	<input type="checkbox"/> Quick locks voor vaste zijsteunen tbv model 5		8910702-25	101,00
	▶ <input type="checkbox"/> Protractiesteunen, instelbaar, 17x12 cm, set, mode	1-2	8910407-10	252,00
	▶ <input type="checkbox"/> Protractiesteunen, instelbaar, 29x16 cm, set, mode	3-4	8910407-20	273,00
	<input type="checkbox"/> Wegzwenkbare zijsteunen, zie hoofdstuk Accessoires			
	<input type="checkbox"/> Wigvormige zijkussens tbv rugkussen, 15cm, p/stuk 1-4		E63012-60	17,00
	▶ <input type="checkbox"/> Wigvormige zijkussens tbv rugkussen, 30cm, p/stuk 1-4		E63013-60	17,00



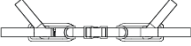
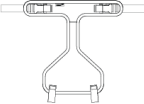
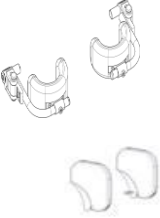
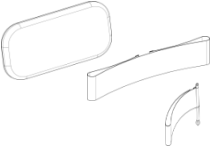



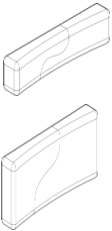

Alle genoemde prijzen zijn exclusief BTW en prijswijzingen voorbehouden

▶ = snel leverbaar

Accessoires	Omschrijving	voor Kudu	Artikelnr	BE Prijs
	▶ <input type="checkbox"/> 4-puntsvestje, neopreen, Extra Small		85705-XS	195,55
	▶ <input type="checkbox"/> 4-puntsvestje, neopreen, Small		85705-S	195,55
	▶ <input type="checkbox"/> 4-puntsvestje, neopreen, Medium		85705-M	195,55
	▶ <input type="checkbox"/> 4-puntsvestje, neopreen, Large		85705-L	195,55
	<input type="checkbox"/> 4-puntsvestje, neopreen, Extra Large		85705-XL	195,55
	<input type="checkbox"/> 4-puntsvestje, neopreen, Extra Extra Large		85705-XXL	195,55
	<input type="checkbox"/> 4-punts Y-gordel, Extra Small		85725-XS	77,00
	▶ <input type="checkbox"/> 4-punts Y-gordel, Small		85725-S	77,00
	▶ <input type="checkbox"/> 4-punts Y-gordel, Medium		85725-M	77,00
	▶ <input type="checkbox"/> 4-punts Y-gordel, Large		85725-L	77,00
	▶ <input type="checkbox"/> 4-punts Y-gordel, Extra Large		85725-XL	77,00
	▶ <input type="checkbox"/> Zitbroek T-model, neopreen, Extra Small		85735-XS	154,00
	▶ <input type="checkbox"/> Zitbroek T-model, neopreen, Small		85735-S	154,00
	▶ <input type="checkbox"/> Zitbroek T-model, neopreen, Medium		85735-M	154,00
Overige fixaties, zie hoofdstuk Accessoires				
	<input type="checkbox"/> Kniesteunen, wegzwenkbaar, set*	1-3	95860-10	529,00
	<input type="checkbox"/> Kniesteunen, wegzwenkbaar, set*	2-4	95860-20	529,00
	<input type="checkbox"/> Kniesteunen, buitenzijde, set*	1-4	95429-10	122,00
	* alleen in combinatie met doorlopende voetenplaat			
	<input type="checkbox"/> Abductieklos, model 0, B:50 x D:70 x H:90 mm	1-2	95430-0	221,00
	<input type="checkbox"/> Abductieklos, model 1, B:87 x D:83 x H:91 mm	1-3	95430-1	221,00
	<input type="checkbox"/> Abductieklos, model 2, B:87 x D:118 x H:91 mm	2-4	95430-2	221,00
	<input type="checkbox"/> Abductieklos, model 3, B:95 x D:150 x H:91 mm	2-4	95430-3	221,00
	<input type="checkbox"/> Abductieklos, model 4, B:95 x D:190 x H:91 mm	3-4	95430-4	221,00
	<input type="checkbox"/> Abductieklos, verlengd	1-4	95430-10	221,00
<input type="checkbox"/> Extra zachte hoes voor abductieklos, verlengd	1-4	95430-10260	53,50	
	▶ <input type="checkbox"/> Kuitplaat, voor doorlopende voetenplaat, 15x30cm	1-4	85131	264,00
	<input type="checkbox"/> Kuitband voor gedeelde beensteunen	2-4	85131-10	51,00
	<input type="checkbox"/> Hakbanden voor gedeelde beensteunen	2-4	85132-10	75,00
	<input type="checkbox"/> 16" spatschermen, set	1-4	952016	239,00
	<input type="checkbox"/> 20" spatschermen icm 6" voorwielen, set	1-4	952020	233,00
	<input type="checkbox"/> 20" spatschermen icm 6" voorwielen, 0° camber	1-4	952020-0	239,00
	<input type="checkbox"/> 22" spatschermen icm 6" voorwielen, set	1-4	952022	233,00
	<input type="checkbox"/> 22" spatschermen icm 7" voorwielen, set	1-4	952022-7	233,00
	<input type="checkbox"/> 22" spatschermen icm 6" voorwielen, 0° camber	1-4	952022-0	239,00
	<input type="checkbox"/> 22" spatschermen icm 7" voorwielen, 0° camber	1-4	952022-07	239,00
	<input type="checkbox"/> 24" spatschermen icm 6" voorwielen, set	1-4	952024	233,00
	<input type="checkbox"/> 24" spatschermen icm 7" voorwielen, set	1-4	952024-7	233,00
	<input type="checkbox"/> 24" spatschermen icm 6" voorwielen, 0° camber	1-4	952024-0	239,00
	<input type="checkbox"/> 24" spatschermen icm 7" voorwielen, 0° camber	1-4	952024-07	239,00
▶ <input type="checkbox"/> Hoepelmontageset voor tegen de velg		951902661	8,32	

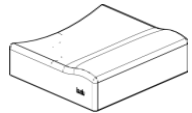



Alle genoemde prijzen zijn exclusief BTW en prijswijzingen voorbehouden

» = snel leverbaar

Accessoires	Omschrijving	voor Kudu	Artikelnr	BE Prijs
	<input type="checkbox"/> Rugverlenging opzetdeel, + 5 cm	1	95743-105	52,00
	<input type="checkbox"/> Rugverlenging opzetdeel, + 10 cm	1	95743-110	52,00
	<input type="checkbox"/> Rugverlenging opzetdeel, + 5 cm	2	95743-205	52,00
	<input type="checkbox"/> Rugverlenging opzetdeel, + 10 cm	2	95743-210	52,00
	<input type="checkbox"/> Rugverlenging opzetdeel, + 5 cm	3	95743-305	52,00
	<input type="checkbox"/> Rugverlenging opzetdeel, + 10 cm	3	95743-310	52,00
	<input type="checkbox"/> Rugverlenging opzetdeel, + 5 cm	4	95743-405	52,00
	<input type="checkbox"/> Rugverlenging opzetdeel, + 10 cm	4	95743-410	52,00
	<input type="checkbox"/> Extra rugkussen, inclusief hoes	1	95741-160	165,00
	<input type="checkbox"/> Extra rugkussen, inclusief hoes	2	95741-260	165,00
	<input type="checkbox"/> Extra rugkussen, inclusief hoes	3	95741-360	165,00
	<input type="checkbox"/> Extra rugkussen, inclusief hoes	4	95741-460	165,00
	<input type="checkbox"/> Extra anatomisch rugkussen, inclusief hoes	1	95751-160	182,00
	<input type="checkbox"/> Extra anatomisch rugkussen, inclusief hoes	2	95751-260	182,00
	<input type="checkbox"/> Extra anatomisch rugkussen, inclusief hoes	3	95751-360	182,00
	<input type="checkbox"/> Extra anatomisch rugkussen, inclusief hoes	4	95751-460	182,00
	<input type="checkbox"/> Extra hoes voor rugkussen	1	95761-160	130,00
	<input type="checkbox"/> Extra hoes voor rugkussen	2	95761-260	130,00
	<input type="checkbox"/> Extra hoes voor rugkussen	3	95761-360	130,00
	<input type="checkbox"/> Extra hoes voor rugkussen	4	95761-460	130,00
	<input type="checkbox"/> Extra hoes voor anatomisch rugkussen	1	95771-160	130,00
	<input type="checkbox"/> Extra hoes voor anatomisch rugkussen	2	95771-260	130,00
	<input type="checkbox"/> Extra hoes voor anatomisch rugkussen	3	95771-360	130,00
	<input type="checkbox"/> Extra hoes voor anatomisch rugkussen	4	95771-460	130,00
	<input type="checkbox"/> Extra zitkussen, inclusief hoes	1	95742-160	165,00
	<input type="checkbox"/> Extra zitkussen, inclusief hoes	2	95742-260	165,00
	<input type="checkbox"/> Extra zitkussen, inclusief hoes	3	95742-360	165,00
	<input type="checkbox"/> Extra zitkussen, inclusief hoes	4	95742-460	165,00
	<input type="checkbox"/> Extra zitkussen, inclusief incontinentiehoes	1	95742-182	250,00
	<input type="checkbox"/> Extra zitkussen, inclusief incontinentiehoes	2	95742-282	250,00
	<input type="checkbox"/> Extra zitkussen, inclusief incontinentiehoes	3	95742-382	250,00
	<input type="checkbox"/> Extra zitkussen, inclusief incontinentiehoes	4	95742-482	250,00
	<input type="checkbox"/> Extra anatomisch zitkussen, inclusief hoes	1	95752-160	169,00
	<input type="checkbox"/> Extra anatomisch zitkussen, inclusief hoes	2	95752-260	169,00
	<input type="checkbox"/> Extra anatomisch zitkussen, inclusief hoes	3	95752-360	169,00
	<input type="checkbox"/> Extra anatomisch zitkussen, inclusief hoes	4	95752-460	169,00
	<input type="checkbox"/> Extra anatomisch zitkussen, inclusief incontinentiehoes	1	95752-182	285,00
	<input type="checkbox"/> Extra anatomisch zitkussen, inclusief incontinentiehoes	2	95752-282	285,00
	<input type="checkbox"/> Extra anatomisch zitkussen, inclusief incontinentiehoes	3	95752-382	285,00
	<input type="checkbox"/> Extra anatomisch zitkussen, inclusief incontinentiehoes	4	95752-482	285,00

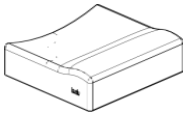
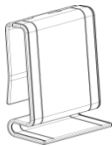
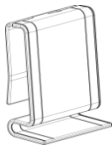
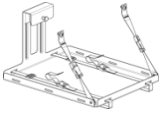
Alle genoemde prijzen zijn exclusief BTW en prijswijzingen voorbehouden

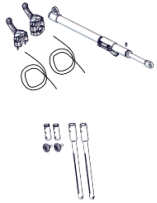
▶▶ = snel leverbaar

Accessoires	Omschrijving	voor Kudu	Artikelnr	BE Prijs
	<input type="checkbox"/> Extra hoes voor (anatomisch) zitkussen	1	95762-160	130,00
	<input type="checkbox"/> Extra hoes voor (anatomisch) zitkussen	2	95762-260	130,00
	<input type="checkbox"/> Extra hoes voor (anatomisch) zitkussen	3	95762-360	130,00
	<input type="checkbox"/> Extra hoes voor (anatomisch) zitkussen	4	95762-460	130,00
	<input type="checkbox"/> Incontinentiehoes voor (anatomisch) zitkussen	1	95762-182	165,00
	<input type="checkbox"/> Incontinentiehoes voor (anatomisch) zitkussen	2	95762-282	165,00
	<input type="checkbox"/> Incontinentiehoes voor (anatomisch) zitkussen	3	95762-382	165,00
	<input type="checkbox"/> Incontinentiehoes voor (anatomisch) zitkussen	4	95762-482	165,00
	<input type="checkbox"/> Extra kussenovertrek*	0	95744-060	112,00
	<input type="checkbox"/> Extra kussenovertrek*	1	95744-160	112,00
	<input type="checkbox"/> Extra kussenovertrek*	2	95744-260	112,00
	<input type="checkbox"/> Extra kussenovertrek*	3	95744-360	112,00
	<input type="checkbox"/> Extra kussenovertrek*	4	95744-460	112,00
	* Kies bij de anatomische kussens een overtrek die 1 maat kleiner is dan de kussens			
	<input type="checkbox"/> Incontinentie kussenovertrek*	0	95744-082	295,00
	<input type="checkbox"/> Incontinentie kussenovertrek*	1	95744-182	295,00
	<input type="checkbox"/> Incontinentie kussenovertrek*	2	95744-282	295,00
	<input type="checkbox"/> Incontinentie kussenovertrek*	3	95744-382	295,00
	<input type="checkbox"/> Incontinentie kussenovertrek*	4	95744-482	295,00
	* Kies bij de anatomische kussens een overtrek die 1 maat kleiner is dan de kussens			
	<input type="checkbox"/> Plateau t.b.v. apparatuur	2-4	95281-10	254,00
	<input type="checkbox"/> Rugtas	1-2	94480-1	80,50
	<input type="checkbox"/> Rugtas	3-4	94480-2	80,50
	<input type="checkbox"/> Kit Kudu rughoekbediening op duwbeugel	1	95164-1	166,00
	<input type="checkbox"/> Kit Kudu rughoekbediening op duwbeugel	2	95164-2	166,00
	<input type="checkbox"/> Kit Kudu rughoekbediening op duwbeugel	3-4	95164-3	166,00
	<input type="checkbox"/> Verhogingsset ten behoeve van duwbeugel	1-4	95630-10	185,00
	▶▶ <input type="checkbox"/> Zonnekap, zwart	1-2	8740110	338,00
	▶▶ <input type="checkbox"/> Zonnekap, zwart	3-4	8740120	338,00
	Ook nodig voor montage:			
	▶▶ <input type="checkbox"/> Bevestigingsset Kudu tbv Stingray zonnekap	1-4	9589100	62,50
	<input type="checkbox"/> Spanbandenrug, kort profiel	3	950031-KIT	487,00
	<input type="checkbox"/> Spanbandenrug, lang profiel	3	950033-KIT	662,00
	<input type="checkbox"/> Spanbandenrug, kort profiel	4	950041-KIT	566,00
	<input type="checkbox"/> Spanbandenrug, lang profiel	4	950043-KIT	641,00
	Opmerking: Er zijn diverse accessoires beschikbaar voor de spanbandenrug. Vraag ernaar bij uw adviseur.			

Alle genoemde prijzen zijn exclusief BTW en prijswijzingen voorbehouden

» = snel leverbaar

Accessoires	Omschrijving	voor Kudu	Artikelnr	BE Prijs
-------------	--------------	-----------	-----------	----------

LET OP: Transportbevestigingsogen zijn vanaf 1-1-2020 reeds standaard gemonteerd op de Kudu. Prijs hieronder is voor montage achteraf



<input type="checkbox"/>	Transportbevestigingsogen, los levering (Transportbevestigingsogen alleen voor achterzijde nodig)	1-4	95900-16	117,00
--------------------------	--	-----	----------	--------

Alle genoemde prijzen zijn exclusief BTW en prijswijzingen voorbehouden