

»☐ = snel leverbaar

Swan Curo

(BE)



Kenmerken

Douche-, toiletstoel in 4 maten
Makkelijk te reinigen
Frame van roestvast staal
Zitschaal kantelbaar met het kind erin
In hoogte instelbaar
Zitschaal uit één stuk
Compacte (wiel)basis

Standaard geleverd met

4 in hoogte verstelbare poten
75 mm zwenkwielen, wit, met rem*
Po houder
Kantelverstelling middels gasveer
* Maat 1 is ook beschikbaar zonder zwenkwielen



Alle genoemde prijzen zijn exclusief BTW en prijswijzingen voorbehouden

▶□ = snel leverbaar

Maatgegevens

(BE)

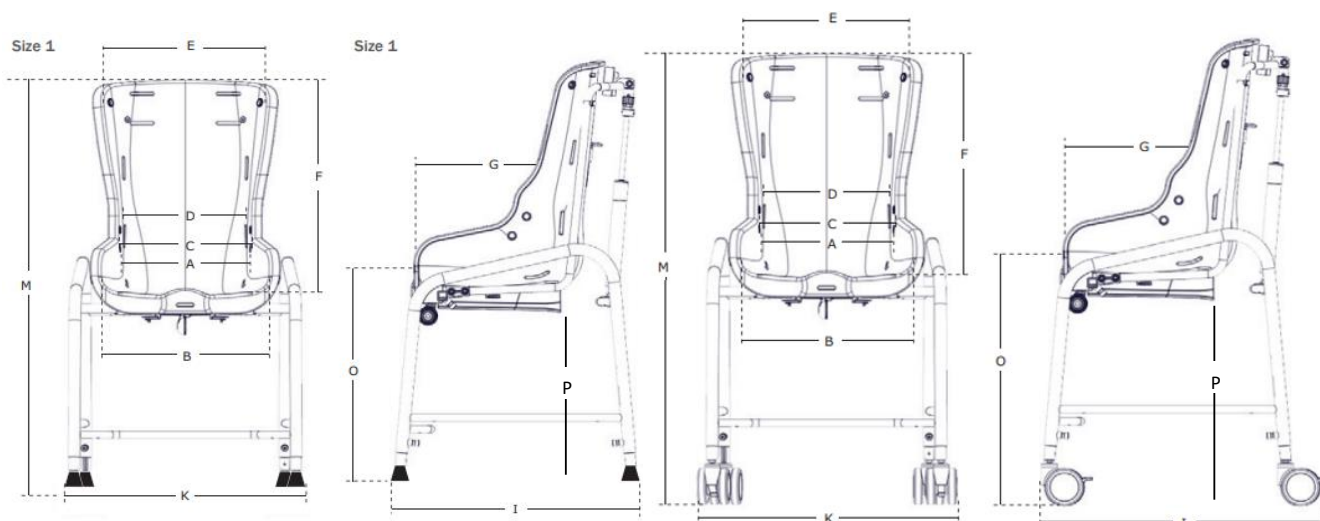







	Maat 1 zonder zwenkwielen	Maat 1 met zwenkwielen	Maat 2 met zwenkwielen	Maat 3 met zwenkwielen	Maat 4 met zwenkwielen
Effectieve zitbreedte (A)	22 cm	22 cm	26 cm	32 cm	41 cm
Zitbreedte voorkant zitting (B)	32 cm	32 cm	35,5 cm	42,5 cm	47,5 cm
Bekkenbreedte (C)	24 cm	24 cm	27,5 cm	34 cm	42 cm
Breedte onderkant rugleuning (D)	21 cm	21 cm	25 cm	31,5 cm	40 cm
Breedte bovenkant rugleuning (E)	27 cm	27 cm	35 cm	42,5 cm	49 cm
Effectieve zitdiepte (G)	26,5 cm	26,5 cm	31 cm	40 cm	45 cm
Hoogte rugleuning (F)	38 cm	38 cm	47 cm	52,5 cm	60 cm
Hoek van het zitvlak	0° - 20°	0° - 20°	0° - 20°	0° - 20°	0° - 20°
Zithoogte (O)	29 - 45 cm	38 - 54 cm	48 - 64 cm	47 - 63 cm	46,5 - 62,5 cm
Hoogte vanaf vloer tot onderkant zitting (P)	24 - 40 cm	33 - 49 cm	41 - 57 cm	40 - 56 cm	40,5 - 56,5 cm
Lengte van lage tot hoge stand (I)	40-42,5 cm	49,5-55,5 cm	62,5-64,5 cm	68-71,5 cm	68-71,5 cm
Breedte (K)	46 cm	50 cm	53 cm	58 cm	65,5 cm
Totale hoogte (M)	67 - 83 cm	76 - 92 cm	96 - 112 cm	99 - 115 cm	106 - 122 cm
Max. gebruikersgewicht	35 kg	35 kg	60 kg	85 kg	110 kg
Gewicht	7,5kg	8,5 kg	10,5 kg	11,75 kg	12,75 kg



Alle genoemde prijzen zijn exclusief BTW en prijswijzingen voorbehouden









▶▶ = snel leverbaar

Hoofdproduct	Artikelnr	BE Prijs
Swan Curo		
	▶▶ <input type="checkbox"/> Swan Curo maat 1 zonder zwenkwielen	87060 1.300,00
	▶▶ <input type="checkbox"/> Swan Curo Maat 1 incl. zwenkwielen met rem	87061 1.555,00
	▶▶ <input type="checkbox"/> Swan Curo Maat 2 incl. zwenkwielen met rem	87062 1.640,00
	▶▶ <input type="checkbox"/> Swan Curo Maat 3 incl. zwenkwielen met rem	87063 1.700,00
	▶▶ <input type="checkbox"/> Swan Curo Maat 4 incl. zwenkwielen met rem	87064 1.780,00

Accessoires	Omschrijving	Artikelnr	BE Prijs
Polstering en spatschermen			
	▶▶ <input type="checkbox"/> Gepolsterde inleg, PU, blauw, compleet (rug en zit), Maat 1	87061-61	275,00
	▶▶ <input type="checkbox"/> Gepolsterde inleg, PU, blauw, compleet (rug en zit), Maat 2	87062-61	275,00
	▶▶ <input type="checkbox"/> Gepolsterde inleg, PU, blauw, compleet (rug en zit), Maat 3	87063-61	275,00
	▶▶ <input type="checkbox"/> Gepolsterde inleg, PU, blauw, compleet (rug en zit), Maat 4	87064-61	275,00
	<input type="checkbox"/> Gepolsterde rug inleg, PU, blauw, Maat 1	87065-61	145,00
	<input type="checkbox"/> Gepolsterde rug inleg, PU, blauw, Maat 2	87066-61	145,00
	<input type="checkbox"/> Gepolsterde rug inleg, PU, blauw, Maat 3	87067-61	145,00
	<input type="checkbox"/> Gepolsterde rug inleg, PU, blauw, Maat 4	87068-61	145,00
	<input type="checkbox"/> Gepolsterde zitting inleg, PU, blauw, Maat 1	87069-61	145,00
	<input type="checkbox"/> Gepolsterde zitting inleg, PU, blauw, Maat 2	87070-61	145,00
	<input type="checkbox"/> Gepolsterde zitting inleg, PU, blauw, Maat 3	87071-61	145,00
	<input type="checkbox"/> Gepolsterde zitting inleg, PU, blauw, Maat 4	87072-61	145,00
	<input type="checkbox"/> Afdekplaat toiletopening, blauw, Maat 1	87073-61	66,00
	<input type="checkbox"/> Afdekplaat toiletopening, blauw, Maat 2	87074-61	66,00
	<input type="checkbox"/> Afdekplaat toiletopening, blauw, Maat 3	87075-61	66,00
	<input type="checkbox"/> Afdekplaat toiletopening, blauw, Maat 4	87076-61	66,00
	▶▶ <input type="checkbox"/> Spatscherm, blauw	880508-0561	79,50
	▶▶ <input type="checkbox"/> Afdekklos, blauw, vlak	880508-0861	79,50





Alle genoemde prijzen zijn exclusief BTW en prijswijzingen voorbehouden

▶☐ = snel leverbaar

Accessoires	Omschrijving	Artikelnr	BE Prijs
Voetondersteuning			
	☐ Voetenplaat, maat 1, B: 31 x D: 19 cm	87145-1	300,00
	▶☐ Voetenplaat, maat 2, B: 36 x D: 23 cm	87145-2	300,00
	▶☐ Voetenplaat, maat 3, B: 41 x D: 24 cm	87145-3	300,00
	▶☐ Voetenplaatstang, in hoek verstelbaar, L:25 cm	87023	68,00
	▶☐ Voetenplaatstang, in hoek verstelbaar, L:35 cm	87024	68,00
	▶☐ Voetenplaatstang, in hoek verstelbaar, L:50 cm	87025	68,00
Hoofdsteunen			
	▶☐ Hoofdsteun model 2, blauw pur, 23 cm bevestigingsstang (rvs)	9903448-00	291,00
	▶☐ Hoofdsteun model 4, blauw pur, 23 cm bevestigingsstang (rvs)	9906448-00	291,00
	▶☐ Hoofdsteun model 2, blauw pur, 3 puntsbeslag, 25 cm bevestigingsstang (rvs)	9903445-00	329,00
	▶☐ Hoofdsteun model 4, blauw pur, 3 puntsbeslag, 25 cm bevestigingsstang (rvs)	9906445-00	329,00
	▶☐ Hoofdsteun Etac Swift Mobil, zwart pur, 3-punts rvs bev., 25 cm bev. stang	E80209521	268,00
	☐ Snelverstelhendel voor hoofdsteun	87042	8,00
Fixaties			
	▶☐ Heupgordel, neopreen, model 1, met één sluiting L: 22 cm	85423-1	101,00
	▶☐ Heupgordel, neopreen, model 2, met één sluiting L: 29 cm	85423-2	101,00
	▶☐ 4-punts Y-gordel, Small	85725-S	77,00
	▶☐ 4-punts Y-gordel, Medium	85725-M	77,00
	▶☐ 4-punts Y-gordel, Large	85725-L	77,00
Overige fixaties, zie fixatie prijslijst			
Armondersteuning en werkblad			
	☐ Blad/armondersteuning, wegdraaibaar, blauw, maat 1	870131-61	409,00
	☐ Blad/armondersteuning, wegdraaibaar, blauw, maat 2	870132-61	409,00
	☐ Blad/armondersteuning, wegdraaibaar, blauw, maat 3	870133-61	409,00
	☐ Blad/armondersteuning, wegdraaibaar, blauw, maat 4	870134-61	409,00
	☐ Werkblad, ABS, Maat 1	87038	490,00
	☐ Werkblad, ABS, Maat 2	87039	503,00
	☐ Werkblad, ABS, Maat 3	87040	503,00
	☐ Werkblad, ABS, Maat 4	87041	503,00
Toilet accessoires			
	▶☐ Po voor maat 1 en 2	870800	50,00
	▶☐ Po voor maat 3	870801	50,00
	▶☐ Po voor maat 4	870802	50,00

Alle genoemde prijzen zijn exclusief BTW en prijswijzingen voorbehouden

▶▶ = snel leverbaar

Accessoires	Omschrijving	Artikelnr	BE Prijs
Toilet accessoires (vervolg)			
	<input type="checkbox"/> Deksel voor po maat 1 en 2 (870800)	870800-L	50,00
	<input type="checkbox"/> Deksel voor po maat 3 (870801)	870801-L	50,00
	<input type="checkbox"/> Deksel voor po maat 4 (870802)	870802-L	50,00
	▶▶ <input type="checkbox"/> Spatschermrand voor maat 1 en 2	870805	50,00
	▶▶ <input type="checkbox"/> Spatschermrand voor maat 3	870806	50,00
	▶▶ <input type="checkbox"/> Spatschermrand voor maat 4	870807	50,00
Duwbeugels			
	▶▶ <input type="checkbox"/> Duwbeugel	880110	102,00
Wielen			
	▶▶ <input type="checkbox"/> Zwenkwielen, set van 4, 75mm	87100-20	249,00
	▶▶ <input type="checkbox"/> Zwenkwielen, set van 4, 100mm	880100-S	203,00
	<input type="checkbox"/> Zwenkwielen, set van 4, 125mm	880100-125	203,00
Reserveonderdelen			
	<input type="checkbox"/> Gasveer voor de maat 1	87049	215,00
	<input type="checkbox"/> Gasveer voor de maat 2	87050	215,00
	<input type="checkbox"/> Gasveer voor de maat 3	87051	215,00
	<input type="checkbox"/> Gasveer voor de maat 4	87052	215,00

Alle genoemde prijzen zijn exclusief BTW en prijswijzingen voorbehouden