

Caractéristiques

Travail-/école chaise en 3 tailles
 Réglable pour les enfants de 1 à 16 ans env.
 Bien individuellement réglable
 Disponible avec coussin anatomique (en option)
 Accessoires connexes multiples
 Guidon pratique (en option)
 Hauteur et de l'inclinaison de la poignée de poussée

Fourni par défaut avec

Châssis *High-Low* dirigeable
 Unité d'assise à multiréglage
 Repose-pied réglable

Dimensions

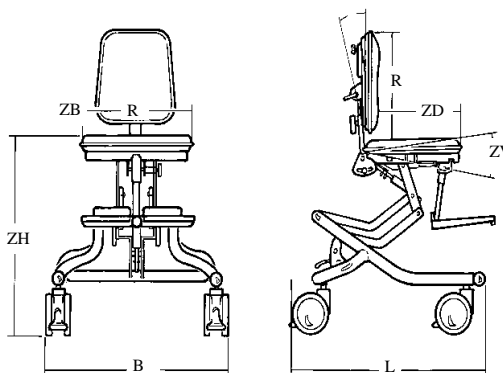

	Taille 1	Taille 2	Taille 3
Largeur du siège (ZB)	30 cm	37 cm	44 cm
Largeur du siège avec supports de hanche	10,5-30 cm	17-37 cm	21,5-42 cm
Profondeur du siège (ZD)	18-31 cm	25-38 cm	32-50 cm
Hauteur du dossier (RH)	28-34 cm	31-38 cm	39-50 cm
Hauteur de siège (ZH)	36-35 cm	36-65 cm	39-67 cm
Inclinaison du dossier régl. (RV)	90° - 130°	90° - 130°	90° - 133°
Inclinaison du siège régl. (ZV)	de -15° à 20°	de -15° à 20°	de -10° à 22°
Châssis, largeur	55 cm	55 cm	61 cm
Châssis, longueur	60 cm	60 cm	72 cm
Poids maximal de l'utilisateur	45 kg	45 kg	70 kg
Poids	15,5 kg	15,5 kg	22 kg

Tous les prix sont hors TVA, sauf indication contraire changement de prix réservés

Description	pour Wombat Référence	Prix
95 X X X X - 00		
 <ul style="list-style-type: none"> Wombat Living, taille 1 Wombat Living, taille 2 Wombat Living, taille 3 Wombat Living, taille 1, haut retour Wombat Living, taille 2, haut retour Wombat Living, taille 3, haut retour 	1	
	2	
	3	
	5	
	6	
	7	
Blanc	1	
Houille	2	
Roues, 75 mm	1	
Roues, 100 mm *1	2	
Roues, 100mm avec des freins centraux*2	3	
Gas lift: frame pédale de hauteur, levier d'inclinaison sous le siège	1	
Gas lift: frame pédale de hauteur, levier d'inclinaison barre de poussée * 3	2	
Gas lift: Hauteur pédale barre de poussée, levier d'inclinaison sous lu siège *4	3	
Gas lift: hauteur et de l'inclinaison pour le guidon * 5	4	
Électrique: électr. réglage de la hauteur, le levier d'inclinaison sous le siège 6 *	5	
Électrique: électr. réglage de la hauteur, le levier d'inclinaison Barre de poussée * 7	6	
Prix de base Wombat Living		
Wombat Living, taille 1, sans coussins	951111-00	1.965,00
Wombat Living, taille 2, sans coussins	952111-00	2.065,00
Wombat Living, taille 3, sans coussins	953111-00	2.515,00
Wombat Living, taille 1, haut retour, sans coussins	955111-00	1.965,00
Wombat Living, taille 2, haut retour, sans coussins	956111-00	2.065,00
Wombat Living, taille 3, haut retour, sans coussins	957111-00	2.515,00
Plus de prix		
* 1: Supplément (voir la configuration ci-dessus):		57,50
* 2: Supplément (voir la configuration ci-dessus):		193,00
* 3: Supplément (voir la configuration ci-dessus):		167,00
* 4: Supplément (voir la configuration ci-dessus):		167,00
* 5: Supplément (voir la configuration ci-dessus):		167,00
* 6: Supplément (voir la configuration ci-dessus):		1.145,00
* 7: Supplément (voir la configuration ci-dessus):		1.300,00

Tous les prix sont hors TVA, sauf indication contraire changement de prix réservés

Coussins	Description	pour Wombat Référence		Prix
----------	-------------	-----------------------	--	------

Choisissez la couleur | XX = 24 Rouge / 25 Bleu / 28 Gris / 23 Couvercle pour incontinence (assis seulement)

	<input type="checkbox"/> Coussin de dossier standard avec housse	1	955031-2XX	129,00
	<input type="checkbox"/> Coussin de dossier standard avec housse	2	955032-2XX	129,00
	<input type="checkbox"/> Coussin de dossier standard avec housse	3	955033-2XX	150,00

	<input type="checkbox"/> Coussin de dossier anatomique avec housse, gris	1	955031-238	214,00
	<input type="checkbox"/> Coussin de dossier anatomique avec housse, gris	2	955032-238	214,00
	<input type="checkbox"/> Coussin de dossier anatomique avec housse, gris	3	955033-238	231,00

	<input type="checkbox"/> Coussin de siège standard avec housse	1	955021-2XX	150,00
	<input type="checkbox"/> Coussin de siège standard avec housse	2	955022-2XX	150,00
	<input type="checkbox"/> Coussin de siège standard avec housse	3	955023-2XX	172,00

	<input type="checkbox"/> Coussin de siège anatomique avec housse	1	955021-238	236,00
	<input type="checkbox"/> Coussin de siège anatomique avec housse	2	955022-238	236,00
	<input type="checkbox"/> Coussin de siège anatomique avec housse	3	955023-238	252,00

	<input type="checkbox"/> Coussin de siège anatomique avec inco.house	1	955021-237	236,00
	<input type="checkbox"/> Coussin de siège anatomique avec inco.house	2	955022-237	236,00
	<input type="checkbox"/> Coussin de siège anatomique avec inco.house	3	955023-237	257,00

Accessoires	Description	pour Wombat Référence		Prix
-------------	-------------	-----------------------	--	------



<input checked="" type="checkbox"/>	Appuie-tête ergonomique modèle 2, noir, medium		9945490-83	432,00
<input checked="" type="checkbox"/>	Appuie-tête ergonomique modèle 3, noir, large		9967490-83	432,00

Autres appuie-têtes, voir chapitre Accessoires

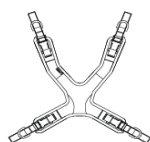

<input type="checkbox"/>	Gilet à 4 points en néoprène, modèle Extra Small		85705-XS	195,55
<input type="checkbox"/>	Gilet à 4 points en néoprène, modèle Small		85705-S	195,55
<input type="checkbox"/>	Gilet à 4 points en néoprène, modèle Medium		85705-M	195,55
<input type="checkbox"/>	Gilet à 4 points en néoprène, modèle Large		85705-L	195,55
<input type="checkbox"/>	Gilet à 4 points en néoprène, modèle Extra Large		85705-XL	195,55
<input type="checkbox"/>	Gilet à 4 points en néoprène, modèle Extra Extra Large		85705-XXL	195,55











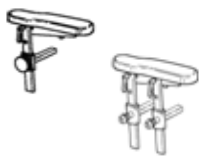

<input type="checkbox"/>	Ceinture en Y rembourrée, modèle Extra Small		85725-XS	77,00
<input type="checkbox"/>	Ceinture en Y rembourrée, modèle Small		85725-S	77,00
<input type="checkbox"/>	Ceinture en Y rembourrée, modèle Medium		85725-M	77,00
<input type="checkbox"/>	Ceinture en Y rembourrée, modèle Large		85725-L	77,00
<input type="checkbox"/>	Ceinture en Y rembourrée, modèle Extra Large		85725-XL	77,00

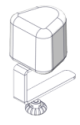

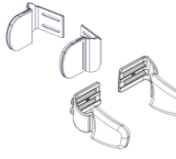
<input type="checkbox"/>	siège-culotte en néoprène modèle Extra Small		85735-XS	154,00
<input type="checkbox"/>	siège-culotte en néoprène, modèle Small		85735-S	154,00
<input type="checkbox"/>	siège-culotte en néoprène, modèle Medium		85735-M	154,00

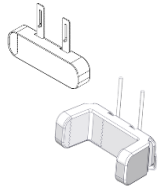
Autres fixations, voir chapitre Accessoires

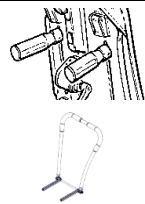
Tous les prix sont hors TVA, sauf indication contraire changement de prix réservés

Accessoires	Description		pour Wombat	Référence	Prix
	<input type="checkbox"/> Accoudoirs, ensemble	1-2		95112-1	406,00
	<input type="checkbox"/> Accoudoirs, barre extra longue (+ 6,0 cm), ens.	1-2		95113-1	406,00
	<input type="checkbox"/> Accoudoirs, ensemble	3		95114	437,00
	<input type="checkbox"/> Accoudoirs, appuie-bras extra long (+ 2,5 cm), ens	3		95115	437,00
	Tablettes, voir chapitre Accessoires				
	<input type="checkbox"/> Pommeau, (9 x 9 cm), modèle 1			95130-1	242,00
	<input type="checkbox"/> Pommeau, (12 x 9 cm), modèle 2			95130-2	242,00
	<input type="checkbox"/> Pommeau, (15 x 9 cm), modèle 3			95130-3	242,00
	<input type="checkbox"/> Pommeau, (18 x 9 cm), modèle 4			95130-4	242,00
	<input type="checkbox"/> Pommeau, rembourrage supplémentaire			95230-10	203,00
	<input type="checkbox"/> Cales latérales fixes, ensemble	1-2		95121	279,00
	»☐ Cales latérales x:panda 12 x 14 cm, ens., modèle :	2		8910401-3	116,00
	»☐ Cales latérales x:panda 16 x 14 cm, ens., modèle !	3		8910401-5	116,00
	Cales latérales pivotantes, voir chapitre Accessoires				
	<input type="checkbox"/> Supports de hanches. 19 x 8 cm, modèle 1			95110-1	372,00
	<input type="checkbox"/> Supports de hanches, 25 x 10 cm, modèle 2			95111-1	390,00
	<input type="checkbox"/> Soutien de la hanche sans côtés*	1-2		95140-61	173,00
	<input type="checkbox"/> Soutien de la hanche sans côtés*	3		95140-63	173,00
	<input type="checkbox"/> Soutien de la hanche avec côtés*	1		95140-64	310,00
	<input type="checkbox"/> Soutien de la hanche avec côtés*	2		95140-65	310,00
	<input type="checkbox"/> Soutien de la hanche avec côtés*	3		95140-66	310,00
* Possible uniquement avec Wombat avec dos haut					
	<input type="checkbox"/> Coussin lombaire	1		955030-1	16,00
	<input type="checkbox"/> Coussin lombaire	2		955030-2	16,00
	<input type="checkbox"/> Coussin lombaire	3		955030-3	16,00
	<input type="checkbox"/> Poignées, rabattables			95145	73,00
	<input type="checkbox"/> Poignées, fixes			95146	73,00
	<input type="checkbox"/> Barre de poussée, à inclinaison réglable	1-2		95148-1	182,00
	<input type="checkbox"/> Barre de poussée, à inclinaison réglable	3		95148-3	182,00
	<input type="checkbox"/> Tiges anti-basculement			95953	156,00

Tous les prix sont hors TVA, sauf indication contraire changement de prix réservés

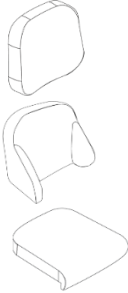
Accessoires	Description		pour Wombat	Référence	Prix
	<input type="checkbox"/> Housse supplémentaire pour coussin de dossier	1		955611-2xx	107,00
	<input type="checkbox"/> Housse supplémentaire pour coussin de dossier	2		955612-2xx	107,00
	<input type="checkbox"/> Housse supplémentaire pour coussin de dossier	3		955613-2xx	107,00
	<input type="checkbox"/> Housse supplémentaire pour coussin de dossier *	1		955611-238	107,00
	<input type="checkbox"/> Housse supplémentaire pour coussin de dossier*	2		955612-238	107,00
	<input type="checkbox"/> Housse supplémentaire pour coussin de dossier*	3		955613-238	107,00
	<input type="checkbox"/> Housse supplémentaire pour coussin d'assise	1		955621-2xx	121,00
	<input type="checkbox"/> Housse supplémentaire pour coussin d'assise	2		955622-2xx	121,00
	<input type="checkbox"/> Housse supplémentaire pour coussin d'assise	3		955623-2xx	121,00

* = Version anatomique

Tous les prix sont hors TVA, sauf indication contraire changement de prix réservés