

►□ = livraison rapide

Caractéristiques **Code VSB 220219** Les prix s'entendent TVA de 6 % incluse. € 2.402,49

Poussette en deux tailles (1 châssis inférieur)
Transport en toute sécurité selon ISO 7176-19 (max. 40 kg)
Unité d'assise (avec enfant assis) pivotante sur 180 degrés
Disponible dans 7 couleurs de revêtement
Châssis en carbone ultraléger avec suspension (réglable)
Inclinaison dans l'espace réglable sur 45 degrés, inclinaison du dossier sur 170 degrés
Profondeur d'assise réglable (réglage 10-16 cm) et hauteur de dossier (13 cm)
Barre de poussée réglable en hauteur (jusqu'à 106 cm)
De nombreux accessoires connexes possibles

Fourni par défaut avec

Châssis en carbone noir pliable et rétractable avec unité d'assise pivotante
Roulettes à frein, pleines ou à air comprimé, noires
Barre de poussée à hauteur réglable
Frein à pied
Unité d'assise réglable/surélevable
Dossier et assise à forme fixe
Inclinaison dans l'espace et dossier réglables
Repose-pied, à hauteur, inclinaison aux genoux et inclinaison aux chevilles entièrement réglables
Ceinture à 4 points (référence 85427-x)
Supports de hanches (référence 872023x ou 872024x)

Dimensions

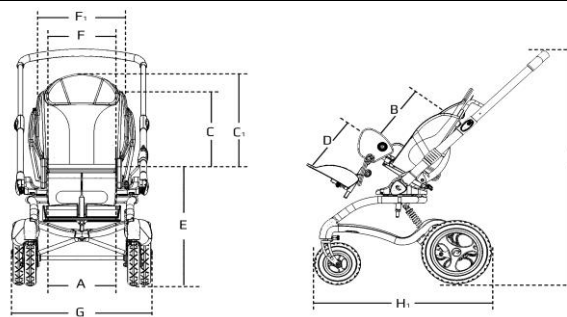

	Taille 1	Taille 2
Largeur de siège (A) (avec support des hanches)	30 cm	35 cm
Largeur de siège en cale-genoux	28 cm	33 cm
Largeur de siège en support des hanches	18, 22, 26 cm	23, 27, 31 cm
Profondeur du siège (B)	18-30 cm	25-40 cm
Hauteur du dossier aux épaules (C)	27-41 cm	36-51 cm
Hauteur du dossier (C1)	41-55 cm	50-65 cm
Longueur de la jambe inférieure (D)	14-45 cm	14-45 cm
Hauteur de siège E)	52 cm	52 cm
Largeur de dossier, intérieur (F)	30 cm	36 cm
Largeur de dossier, extérieur (F1)	45 cm	52 cm
Largeur, châssis (G)	59 cm	59 cm
Longueur de châssis, roulettes (H1)	74 cm	74 cm
Longueur de châssis, grandes roues avant	84 cm	84 cm
Hauteur jusqu'à la barre de poussée (I)	100,103,106 cm	100,103,106 cm
Repose-pied, largeur x profondeur	31 x 20 cm	31 x 20 cm
Longueur de châssis, replié	90 cm	90 cm
Hauteur, replié	49 cm	49 cm
Poids, châssis	13,5 kg	13,5 kg
Poids, unité d'assise	5,5 kg	6,5 kg
Poids maximal de l'utilisateur	40 kg	40 kg
Poids maximal de l'utilisateur en transport	40 kg	40 kg
Indication longueur enfant	75-93 cm	90-120 cm
Inclinaison réglable	Inclinaison dans l'espace max. 45° Réglage du dossier 170°	

Tous les prix sont hors TVA, sauf indication contraire changement de prix réservés

▶☐ = livraison rapide

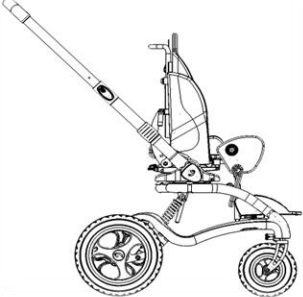
Description	Référence	Prix hors TVA	
	Prix de base Stingray (Code VSB 220219)	2266,50	
	Composé de :		
	- Châssis	8702112	1.285,00
	- Unité d'assise	871XXX0	664,00
	- Ensemble de coussins	87305XX	158,00
	- Supports de hanches	8740230/8740240	82,50
- ceinture Stingray	NLSW010/85427-X	77,00	

Pièce

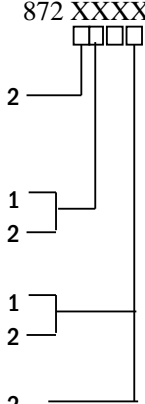

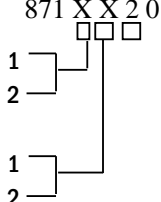

	<input type="checkbox"/> Roues avant 7", pivotantes (QR aux roues arrières) (standard)	2	872 XXXX 		
	<input type="checkbox"/> Roues à air comprimé (standard)	1			
	<input type="checkbox"/> Roues pleins	2			
	<input type="checkbox"/> Frein au pied, individuel (standard)	1			
	<input type="checkbox"/> Frein au pied, freinage central (supplément)	2			
	<input type="checkbox"/> sans freins à mains (standard)	2			
	▶ <input type="checkbox"/> Stingray pièce (standard)			8722112	1.285,00
	<input type="checkbox"/> Supplément pour roues avant 12½"				50,00
	<input type="checkbox"/> Supplément pour roues pleins				55,00
	<input type="checkbox"/> Supplément pour freinage central				155,00

Zitunit

	<input type="checkbox"/> Unité d'assise taille 1	871 XX20 			
	<input type="checkbox"/> Unité d'assise taille 2				
	<input type="checkbox"/> Barre de fixation pour repose-pied, courte		1		
	<input type="checkbox"/> Barre de fixation pour repose-pied, longue		2		
	<input type="checkbox"/> Unité d'assise taille 1			8711X20	standard
	<input type="checkbox"/> Unité d'assise taille 2			8712X20	standard



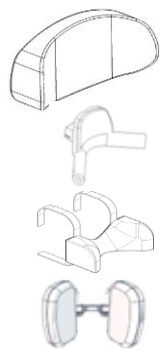
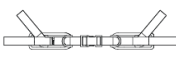





Tous les prix sont hors TVA, sauf indication contraire changement de prix réservés

▶▶ = livraison rapide

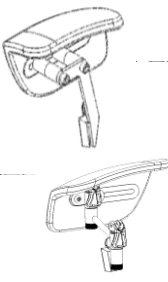
	Description		pour Stingray Référence	Prix hors TVA
Coussins				
	<input type="checkbox"/> Ensemble de coussins, bleu, small	1	8750511	standard
	▶▶ <input type="checkbox"/> Ensemble de coussins, rouge, small	1	8750512	standard
	<input type="checkbox"/> Ensemble de coussins, vert, small	1	8750513	standard
	▶▶ <input type="checkbox"/> Ensemble de coussins, gris, small	1	8750514	standard
	<input type="checkbox"/> Ensemble de coussins, rose, small	1	8750515	standard
	<input type="checkbox"/> Ensemble de coussins, orange, small	1	8750516	standard
	<input type="checkbox"/> Ensemble de coussins, jaune, small	1	8750517	standard
	<input type="checkbox"/> Ensemble de coussins, bleu, large	2	8750521	standard
	▶▶ <input type="checkbox"/> Ensemble de coussins, rouge, large	2	8750522	standard
	<input type="checkbox"/> Ensemble de coussins, vert, large	2	8750523	standard
	▶▶ <input type="checkbox"/> Ensemble de coussins, gris, large	2	8750524	standard
	<input type="checkbox"/> Ensemble de coussins, rose, large	2	8750525	standard
	<input type="checkbox"/> Ensemble de coussins, orange, small	2	8750526	standard
	<input type="checkbox"/> Ensemble de coussins, jaune, small	2	8750527	standard
Accessoires				
	▶▶ <input type="checkbox"/> Toit pliant, noir	1	8740110	338,00
	▶▶ <input type="checkbox"/> Toit pliant, noir	2	8740120	338,00
	▶▶ <input type="checkbox"/> Housse imperméable pour toit pliant	1	87467-210	134,00
	▶▶ <input type="checkbox"/> Housse imperméable pour toit pliant	2	87467-310	139,00
	▶▶ <input type="checkbox"/> Cape imperméable pour toit pliant	1	8720141	33,50
	▶▶ <input type="checkbox"/> Cape imperméable pour toit pliant	2	8720142	33,50
	▶▶ <input type="checkbox"/> Coussin d'appui-tête, noir	1	8740810	89,50
	▶▶ <input type="checkbox"/> Coussin d'appui-tête, noir	2	8740820	89,50
	▶▶ <input type="checkbox"/> Appui-tête ergonomique, modèle 2, medium		8720862	178,00
	▶▶ <input type="checkbox"/> Appui-tête ergonomique, modèle 3, large		8720863	178,00
	▶▶ <input type="checkbox"/> Appui-tête ergonomique, petit		8720831	93,00
	▶▶ <input type="checkbox"/> Appui-tête ergonomique, grande		8720832	93,00
	▶▶ <input type="checkbox"/> Appui-tête latéral réglable		8720870	204,00
	<input type="checkbox"/> Ceinture Stingray à 5 points, modèle 1		NLSW010	standard
	ou			
	<input type="checkbox"/> Ceinture à 4 points, modèle Extra Small		85725-XS	standard
	<input type="checkbox"/> Ceinture à 4 points, modèle Small		85725-S	standard
	<input type="checkbox"/> Ceinture à 4 points, modèle Medium		85725-M	standard
	<input type="checkbox"/> Ceinture à 4 points, modèle Large		85725-L	standard
	<input type="checkbox"/> Ceinture à 4 points, modèle Extra large		85725-XL	standard
	<input type="checkbox"/> Harnais rembourrée, taille 1 (Code VSB 223638)		85428-1	195,55
	<input type="checkbox"/> Harnais rembourrée, taille 2 (Code VSB 223638)		85428-2	195,55
	<input type="checkbox"/> Harnais rembourrée, taille 3 (Code VSB 223638)		85428-3	195,55
	<input type="checkbox"/> Harnais rembourrée, taille 4 (Code VSB 223638)		85428-4	195,55

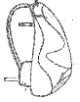
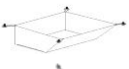

Tous les prix sont hors TVA, sauf indication contraire changement de prix réservés

▶☐ = livraison rapide

	Description		pour Stingray Référence	Prix hors TVA
	<input type="checkbox"/> siège-culotte en néoprène modèle Extra Small (Code VSB 22221376)		85735-XS	154,00
	<input type="checkbox"/> siège-culotte en néoprène, modèle Small (Code VSB 22221376)		85735-S	154,00
	<input type="checkbox"/> siège-culotte en néoprène, modèle Medium (Code VSB 22221376)		85735-M	154,00
Autres fixations, voir chapitre Accessoires				
	▶☐ Cales latérales dossier, réglables, 9 x 9 cm, ensemble (Code VSB 221155)	1	8720301	203,91
	▶☐ Cales latérales dossier, réglables, 11 x 11 cm, ensemble (Code VSB 221155)	2	8720302	203,91
	▶☐ Supports de hanches, réglables, noir, 16½ x 18 cm	1	8740230	standard
	▶☐ Supports de hanches, réglables, noir, 17½ x 22 cm	2	8740240	standard
	▶☐ Supports de hanches, ajustables, noir, 16½ x 18 cm	1	8740250	203,00
	▶☐ Supports de hanches, ajustables, noir, 17½ x 22 cm	1	8740260	203,00
	▶☐ Housses sup. pour supports de hanches, noir	1	8750310	46,00
	▶☐ Housses sup. pour supports de hanches, noir	2	8750320	46,00
	▶☐ Pommeau, n° 1, 9x4x7 cm (Code VSB 221177)	1-2	8720501	78,04
	▶☐ Pommeau, n° 2, 9x9x9 cm (Code VSB 221177)	1-2	8720502	78,04
	☐ Pommeau, n° 3, 9x9x12 cm (Code VSB 221177)	1-2	8720503	78,04
	☐ Plateau, 46x41cm, transparent (Code VSB 221295)	1	8720010	425,00
	▶☐ Plateau, 44 x 34 cm, polystyrène gris (Code VSB 221295)	1-2	8776350	201,39
	▶☐ Poignée pour tablette	1	8720401	95,00
	▶☐ Poignée pour tablette	2	8720402	95,00
	☐ Sac d'accessoires (au dossier)	1	8720711	29,50
	☐ Sac d'accessoires (au dossier)	2	8720721	29,50
	▶☐ Panier d'accessoires (sous le châssis)	1-2	8720600	45,00
	▶☐ Plateau pour appareillage (sous le châssis)	1-2	8776290	380,64
	▶☐ Support/housse pour porte-bouteille d'oxygène (1L) (uniquement en combinaison avec des fixations de transport)	1-2	8776295	217,62

Tous les prix sont hors TVA, sauf indication contraire changement de prix réservés

▶☐ = livraison rapide

	Description		pour Stingray Référence	Prix hors TVA
	▶☐ Fixations de transport pour taxi (selon ISO 7176-19)	1-2	8720902	130,00
	▶☐ Sac isotherme, modèle S	1	87460-170	420,00
	▶☐ Sac isotherme, modèle M	1-2	87460-270	420,00
	☐ Sac isotherme, modèle L	2	87460-370	478,00
	▶☐ Nid d'ange, modèle 1	1	8740131	205,00
	▶☐ Nid d'ange, modèle 2	2	8740132	232,00
	☐ Cape de pluie à capuche, modèle 4		87465-410	134,00
	☐ Cape de pluie à capuche, modèle 5		87465-510	134,00

Onderdelen

	▶☐ Châssis adaptateur Retrofit		8722020	99,00
	☐ Unité de siège de plaque Retrofit Adaptateur		8712020	31,50

Tous les prix sont hors TVA, sauf indication contraire changement de prix réservés