

►☐ = livraison rapide

**Caractéristiques**      **Code VSB 220219**      Les prix s'entendent TVA de 6 % incluse.      € 2.402,49

Poussette en deux tailles (1 châssis inférieur)  
Transport en toute sécurité selon ISO 7176-19 (max. 40 kg)  
Unité d'assise (avec enfant assis) pivotante sur 180 degrés  
Disponible dans 7 couleurs de revêtement  
Châssis en carbone ultraléger avec suspension (réglable)  
Inclinaison dans l'espace réglable sur 45 degrés, inclinaison du dossier sur 170 degrés  
Profondeur d'assise réglable (réglage 10-16 cm) et hauteur de dossier (13 cm)  
Barre de poussée réglable en hauteur (jusqu'à 106 cm)  
De nombreux accessoires connexes possibles

### Fourni par défaut avec

Châssis en carbone noir pliable et rétractable avec unité d'assise pivotante  
Roulettes à frein, pleines ou à air comprimé, noires  
Barre de poussée à hauteur réglable  
Frein à pied  
Unité d'assise réglable/surélevable  
Dossier et assise à forme fixe  
Inclinaison dans l'espace et dossier réglables  
Repose-pied, à hauteur, inclinaison aux genoux et inclinaison aux chevilles entièrement réglables  
Ceinture à 4 points (référence 85427-x)  
Supports de hanches (référence 872023x ou 872024x)

### Dimensions

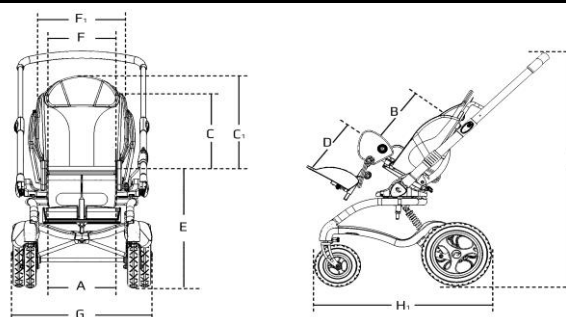

|   | <b>Taille 1</b>  | <b>Taille 2</b> |
|---|--|-----------------|
| Largeur de siège (A) (avec support des hanches) | 30 cm  | 35 cm           |
| Largeur de siège en cale-genoux                 | 28 cm  | 33 cm           |
| Largeur de siège en support des hanches         | 18, 22, 26 cm  | 23, 27, 31 cm   |
| Profondeur du siège (B)                         | 18-30 cm   | 25-40 cm        |
| Hauteur du dossier aux épaules (C)              | 27-41 cm   | 36-51 cm        |
| Hauteur du dossier (C1)                         | 41-55 cm   | 50-65 cm        |
| Longueur de la jambe inférieure (D)             | 14-45 cm   | 14-45 cm        |
| Hauteur de siège E)                             | 52 cm  | 52 cm           |
| Largeur de dossier, intérieur (F)               | 30 cm  | 36 cm           |
| Largeur de dossier, extérieur (F1)              | 45 cm  | 52 cm           |
| Largeur, châssis (G)                            | 59 cm  | 59 cm           |
| Longueur de châssis, roulettes (H1)             | 74 cm  | 74 cm           |
| Longueur de châssis, grandes roues avant        | 84 cm  | 84 cm           |
| Hauteur jusqu'à la barre de poussée (I)         | 100,103,106 cm   | 100,103,106 cm  |
| Repose-pied, largeur x profondeur               | 31 x 20 cm   | 31 x 20 cm      |
| Longueur de châssis, replié                     | 90 cm  | 90 cm           |
| Hauteur, replié                                 | 49 cm  | 49 cm           |
| Poids, châssis                                  | 13,5 kg  | 13,5 kg         |
| Poids, unité d'assise                           | 5,5 kg   | 6,5 kg          |
| Poids maximal de l'utilisateur                  | 40 kg  | 40 kg           |
| Poids maximal de l'utilisateur en transport     | 40 kg  | 40 kg           |
| Indication longueur enfant                      | 75-93 cm   | 90-120 cm       |
| Inclinaison réglable                            | Inclinaison dans l'espace max. 45° Réglage du dossier 170° |                 |

Tous les prix sont hors TVA, sauf indication contraire changement de prix réservés

▶☐ = livraison rapide

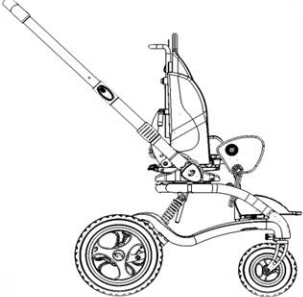
| Description   | Référence                                      | Prix hors TVA   |          |
|---|--|-----------------|----------|
|  | <b>Prix de base Stingray (Code VSB 220219)</b> | <b>2266,50</b>  |          |
|   | Composé de :                                   |                 |          |
|   | - Châssis                                      | 8702112         | 1.285,00 |
|   | - Unité d'assise                               | 871XXX0         | 664,00   |
|   | - Ensemble de coussins                         | 87305XX         | 158,00   |
|   | - Supports de hanches                          | 8740230/8740240 | 82,50    |
| - ceinture Stingray   | NLSW010/85427-X                                | 77,00           |          |

## Pièce

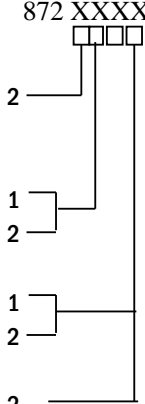

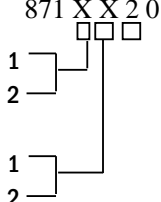

|  |   |         |  |          |
|--|---|---------|--|----------|
|  | <input type="checkbox"/> Roues avant 7", pivotantes (QR aux roues arrières) <b>(standard)</b> | 2       | 872 XXXX<br> |          |
|  | <input type="checkbox"/> Roues à air comprimé <b>(standard)</b>                               | 1       |  |          |
|  | <input type="checkbox"/> Roues pleins   | 2       |  |          |
|  | <input type="checkbox"/> Frein au pied, individuel <b>(standard)</b>                          | 1       |  |          |
|  | <input type="checkbox"/> Frein au pied, freinage central <b>(supplément)</b>                  | 2       |  |          |
|  | <input type="checkbox"/> sans freins à mains <b>(standard)</b>                                | 2       |  |          |
|  | ▶ <input type="checkbox"/> Stingray pièce <b>(standard)</b>                                   | 8722112 |  | 1.285,00 |
|  | <input type="checkbox"/> Supplément pour roues avant 12½"                                     |         |  | 50,00    |
|  | <input type="checkbox"/> Supplément pour roues pleins   |         |  | 55,00    |
|  | <input type="checkbox"/> Supplément pour freinage central                                     |         |  | 155,00   |

## Zitunit

|   |   |   |         |          |
|---|---|---|---------|----------|
|  | <input type="checkbox"/> Unité d'assise taille 1                    | 871 XX20<br> |         |          |
|   | <input type="checkbox"/> Unité d'assise taille 2                    |   |         |          |
|   | <input type="checkbox"/> Barre de fixation pour repose-pied, courte |   | 1       |          |
|   | <input type="checkbox"/> Barre de fixation pour repose-pied, longue |   | 2       |          |
|   | <input type="checkbox"/> Unité d'assise taille 1                    |   | 8711X20 | standard |
|   | <input type="checkbox"/> Unité d'assise taille 2                    |   | 8712X20 | standard |



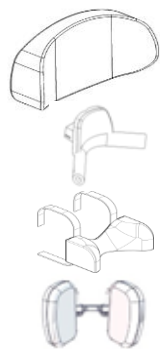





Tous les prix sont hors TVA, sauf indication contraire changement de prix réservés

▶▶  = livraison rapide

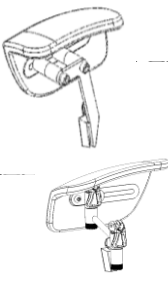
|   | Description   |   | pour Stingray Référence | Prix hors TVA |
|---|---|---|-------------------------|---------------|
| <b>Coussins</b>   |   |   |                         |               |
|    | <input type="checkbox"/> Ensemble de coussins, bleu, small              | 1 | 8750511                 | standard      |
|   | ▶▶ <input type="checkbox"/> Ensemble de coussins, rouge, small          | 1 | 8750512                 | standard      |
|   | <input type="checkbox"/> Ensemble de coussins, vert, small              | 1 | 8750513                 | standard      |
|   | ▶▶ <input type="checkbox"/> Ensemble de coussins, gris, small           | 1 | 8750514                 | standard      |
|   | <input type="checkbox"/> Ensemble de coussins, rose, small              | 1 | 8750515                 | standard      |
|   | <input type="checkbox"/> Ensemble de coussins, orange, small            | 1 | 8750516                 | standard      |
|   | <input type="checkbox"/> Ensemble de coussins, jaune, small             | 1 | 8750517                 | standard      |
|   | <input type="checkbox"/> Ensemble de coussins, bleu, large              | 2 | 8750521                 | standard      |
|   | ▶▶ <input type="checkbox"/> Ensemble de coussins, rouge, large          | 2 | 8750522                 | standard      |
|   | <input type="checkbox"/> Ensemble de coussins, vert, large              | 2 | 8750523                 | standard      |
|   | ▶▶ <input type="checkbox"/> Ensemble de coussins, gris, large           | 2 | 8750524                 | standard      |
|   | <input type="checkbox"/> Ensemble de coussins, rose, large              | 2 | 8750525                 | standard      |
|   | <input type="checkbox"/> Ensemble de coussins, orange, small            | 2 | 8750526                 | standard      |
|   | <input type="checkbox"/> Ensemble de coussins, jaune, small             | 2 | 8750527                 | standard      |
| <b>Accessoires</b>  |   |   |                         |               |
|   | ▶▶ <input type="checkbox"/> Toit pliant, noir                           | 1 | 8740110                 | 338,00        |
|   | ▶▶ <input type="checkbox"/> Toit pliant, noir                           | 2 | 8740120                 | 338,00        |
|   | ▶▶ <input type="checkbox"/> Housse imperméable pour toit pliant         | 1 | 87467-210               | 134,00        |
|   | ▶▶ <input type="checkbox"/> Housse imperméable pour toit pliant         | 2 | 87467-310               | 139,00        |
|  | ▶▶ <input type="checkbox"/> Cape imperméable pour toit pliant           | 1 | 8720141                 | 33,50         |
|   | ▶▶ <input type="checkbox"/> Cape imperméable pour toit pliant           | 2 | 8720142                 | 33,50         |
|  | ▶▶ <input type="checkbox"/> Coussin d'appui-tête, noir                  | 1 | 8740810                 | 89,50         |
|   | ▶▶ <input type="checkbox"/> Coussin d'appui-tête, noir                  | 2 | 8740820                 | 89,50         |
|   | ▶▶ <input type="checkbox"/> Appui-tête ergonomique, modèle 2, medium    |   | 8720862                 | 178,00        |
|   | ▶▶ <input type="checkbox"/> Appui-tête ergonomique, modèle 3, large     |   | 8720863                 | 178,00        |
|   | ▶▶ <input type="checkbox"/> Appui-tête ergonomique, petit               |   | 8720831                 | 93,00         |
|   | ▶▶ <input type="checkbox"/> Appui-tête ergonomique, grande              |   | 8720832                 | 93,00         |
|   | ▶▶ <input type="checkbox"/> Appui-tête latéral réglable                 |   | 8720870                 | 204,00        |
|  | <input type="checkbox"/> Ceinture Stingray à 5 points, modèle 1         |   | NLSW010                 | standard      |
|   | <b>ou</b>   |   |                         |               |
|   | <input type="checkbox"/> Ceinture à 4 points, modèle Extra Small        |   | 85725-XS                | standard      |
|   | <input type="checkbox"/> Ceinture à 4 points, modèle Small              |   | 85725-S                 | standard      |
|   | <input type="checkbox"/> Ceinture à 4 points, modèle Medium             |   | 85725-M                 | standard      |
|   | <input type="checkbox"/> Ceinture à 4 points, modèle Large              |   | 85725-L                 | standard      |
|   | <input type="checkbox"/> Ceinture à 4 points, modèle Extra large        |   | 85725-XL                | standard      |
|  | <input type="checkbox"/> Harnais rembourrée, taille 1 (Code VSB 223638) |   | 85428-1                 | 195,55        |
|   | <input type="checkbox"/> Harnais rembourrée, taille 2 (Code VSB 223638) |   | 85428-2                 | 195,55        |
|   | <input type="checkbox"/> Harnais rembourrée, taille 3 (Code VSB 223638) |   | 85428-3                 | 195,55        |
|   | <input type="checkbox"/> Harnais rembourrée, taille 4 (Code VSB 223638) |   | 85428-4                 | 195,55        |

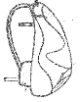
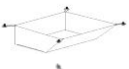

Tous les prix sont hors TVA, sauf indication contraire changement de prix réservés

▶☐ = livraison rapide

|   | Description  |     | pour Stingray Référence | Prix hors TVA |
|---|--|-----|-------------------------|---------------|
|    | <input type="checkbox"/> siège-culotte en néoprène modèle Extra Small ( <b>Code VSB 22221376</b> )                   |     | 85735-XS                | 154,00        |
|   | <input type="checkbox"/> siège-culotte en néoprène, modèle Small ( <b>Code VSB 22221376</b> )                        |     | 85735-S                 | 154,00        |
|   | <input type="checkbox"/> siège-culotte en néoprène, modèle Medium ( <b>Code VSB 22221376</b> )                       |     | 85735-M                 | 154,00        |
| <b>Autres fixations, voir chapitre Accessoires</b>                                  |  |     |                         |               |
|    | ▶☐ Cales latérales dossier, réglables, 9 x 9 cm, <b>ensemble (Code VSB 221155)</b>                                   | 1   | 8720301                 | 203,91        |
|   | ▶☐ Cales latérales dossier, réglables, 11 x 11 cm, <b>ensemble (Code VSB 221155)</b>                                 | 2   | 8720302                 | 203,91        |
|    | ▶☐ Supports de hanches, réglables, noir, 16½ x 18 cm   | 1   | 8740230                 | standard      |
|   | ▶☐ Supports de hanches, réglables, noir, 17½ x 22 cm   | 2   | 8740240                 | standard      |
|   | ▶☐ Supports de hanches, ajustables, noir, 16½ x 18 cm  | 1   | 8740250                 | 203,00        |
|   | ▶☐ Supports de hanches, ajustables, noir, 17½ x 22 cm  | 1   | 8740260                 | 203,00        |
|   | ▶☐ Housses sup. pour supports de hanches, noir   | 1   | 8750310                 | 46,00         |
|   | ▶☐ Housses sup. pour supports de hanches, noir   | 2   | 8750320                 | 46,00         |
|  | ▶☐ Pommeau, n° 1, 9x4x7 cm ( <b>Code VSB 221177</b> )  | 1-2 | 8720501                 | 78,04         |
|   | ▶☐ Pommeau, n° 2, 9x9x9 cm ( <b>Code VSB 221177</b> )  | 1-2 | 8720502                 | 78,04         |
|   | ☐ Pommeau, n° 3, 9x9x12 cm ( <b>Code VSB 221177</b> )  | 1-2 | 8720503                 | 78,04         |
|  | ☐ Plateau, 46x41cm, transparent ( <b>Code VSB 221295</b> )   | 1   | 8720010                 | 425,00        |
|   | ▶☐ Plateau, 44 x 34 cm, polystyrène gris ( <b>Code VSB 221295</b> )  | 1-2 | 8776350                 | 201,39        |
|  | ▶☐ Poignée pour tablette   | 1   | 8720401                 | 95,00         |
|   | ▶☐ Poignée pour tablette   | 2   | 8720402                 | 95,00         |
|  | ☐ Sac d'accessoires (au dossier)   | 1   | 8720711                 | 29,50         |
|   | ☐ Sac d'accessoires (au dossier)   | 2   | 8720721                 | 29,50         |
|  | ▶☐ Panier d'accessoires (sous le châssis)  | 1-2 | 8720600                 | 45,00         |
|   | ▶☐ Plateau pour appareillage (sous le châssis)   | 1-2 | 8776290                 | 380,64        |
|  | ▶☐ Support/housse pour porte-bouteille d'oxygène (1L)<br>(uniquement en combinaison avec des fixations de transport) | 1-2 | 8776295                 | 217,62        |

Tous les prix sont hors TVA, sauf indication contraire changement de prix réservés

▶☐ = livraison rapide

|   | Description   |     | pour Stingray Référence | Prix hors TVA |
|---|---|-----|-------------------------|---------------|
|  | ▶☐ Fixations de transport pour taxi (selon ISO 7176-19) | 1-2 | 8720902                 | 130,00        |
|  | ▶☐ Sac isotherme, modèle S                              | 1   | 87460-170               | 420,00        |
|   | ▶☐ Sac isotherme, modèle M                              | 1-2 | 87460-270               | 420,00        |
|   | ☐ Sac isotherme, modèle L                               | 2   | 87460-370               | 478,00        |
|   | ▶☐ Nid d'ange, modèle 1                                 | 1   | 8740131                 | 205,00        |
|   | ▶☐ Nid d'ange, modèle 2                                 | 2   | 8740132                 | 232,00        |
|  | ☐ Cape de pluie à capuche, modèle 4                     |     | 87465-410               | 134,00        |
|   | ☐ Cape de pluie à capuche, modèle 5                     |     | 87465-510               | 134,00        |

## Onderdelen

|   |  |  |         |       |
|---|--|--|---------|-------|
|  | ▶☐ Châssis adaptateur Retrofit                 |  | 8722020 | 99,00 |
|  | ☐ Unité de siège de plaque Retrofit Adaptateur |  | 8712020 | 31,50 |

Tous les prix sont hors TVA, sauf indication contraire changement de prix réservés