

Caractéristiques

Coque d'assise confortable pour grands enfants et adolescents

Le modèle Active peut être adapté en Standard.

Dossier réglable avec point de rotation au niveau des hanches

Ligne complète d'accessoires de soutien et de fixation

Ligne complète de pièces intérieures et extérieures

Transport en toute sécurité selon ISO 7176-19 en combinaison avec un Combi Frame (jusqu'à 50 kg)

Fourni par défaut avec

Coque d'assise ouverte Active ou coque d'assise fermée Standard

Avec coussin d'assise et coussin de dossier

Avec ensemble de housses respirantes ou standard

Dimensions

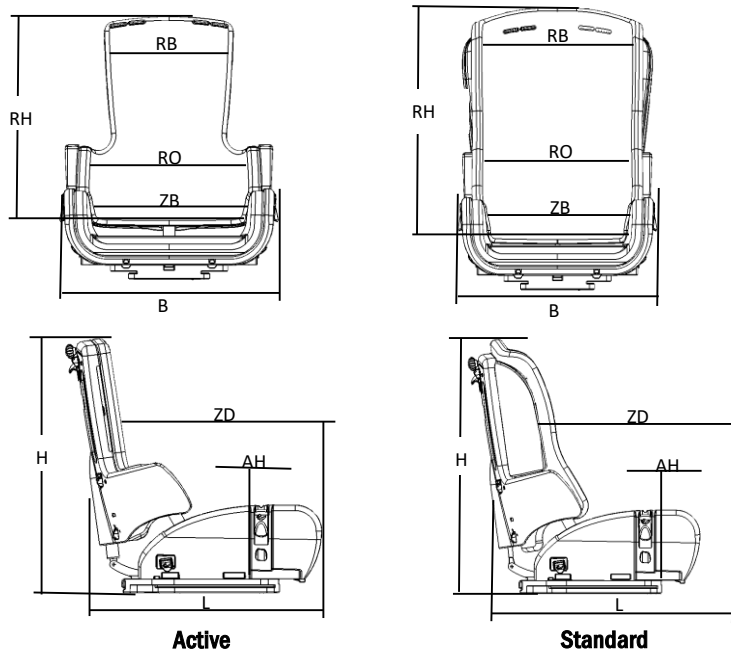

Panda Colour 5 Active







Panda Colour 5 Standard

Largeur du siège (ZB)	35 cm	35 cm
Profondeur du siège (ZH)	43 cm	43 cm
Hauteur du dossier (RH)	59 cm	59 cm
Largeur du siège, supérieure (RB)	35 cm	38 cm
Largeur du siège, inférieure (RO)	32 cm	27 cm
Hauteur d'accoudoirs coussin d'assise supérieur (AH)	17 - 35 cm	17 - 35 cm
Largeur (B)	56 cm	56 cm
Longueur (L)	56 cm	56 cm
Hauteur (H)	67 cm	67 cm
Poids	15 kg	15 kg
Poids maximal de l'utilisateur	85 kg	85 kg
Poids maximal de l'utilisateur au transport	85 kg	85 kg
Inclinaison de dossier	de -5° à +30°	de -5° à +30°



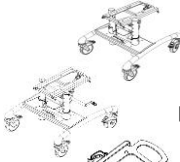
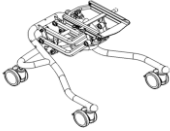



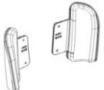



Tous les prix sont hors TVA, sauf indication contraire changement de prix réservés

▶ = livraison rapide

Janvier 2023

	Description	Référence	Prix
Code couleur : xx = 60 (noir), 85 (noir, revêtement respirant)			
	<input type="checkbox"/> Panda Colour Standard 5	890253-xx	2.010,00
	<input type="checkbox"/> Panda Colour Active 5	890153-xx	1.895,00
Pièces			
	<input type="checkbox"/> Strong Base 'Basic' (réglage hauteur unique) (sans adaptateur)	89508-1M	1.115,00
	▶ <input type="checkbox"/> Strong Base 'Spindel' (réglage hauteur progressif) (sans adaptateur) Adaptateur nécessaire :	89508-1S	1.330,00
	▶ <input type="checkbox"/> Adaptateur pour Panda Colour 5	8911610-99L	242,00
	▶ <input type="checkbox"/> Pièce intérieure High-low:x, hydraulique	8911606-02	2.615,00
	▶ <input type="checkbox"/> Pièce intérieure High-low:x, électrique (sans adaptateur) Adaptateur nécessaire :	8911607-02EL	3.500,00
	▶ <input type="checkbox"/> Adaptateur pour Panda Colour taille 5	8911610-99	546,53
	Multi Frame:x. Voir liste de prix Multi Frame:x Adaptateur nécessaire :		
	▶ <input type="checkbox"/> Adaptateur pour x:panda taille 4 sur Multi Frame:x (validé au crash-test)	8911610-99	546,53
	<input type="checkbox"/> Fixations de transport pour taxi Multi Frame: x (selon ISO 7176-19 et ISO 16840-4)	960905	228,00
	▶ <input type="checkbox"/> Repose-pied, 41 x 24 cm, modèle 3	95145-3	316,00
	<input type="checkbox"/> Repose-pied, 48 x 24 cm, modèle 4	95145-4	316,00
	▶ <input type="checkbox"/> Barre de fixation pour repose-pied, 35 cm	8910821-3	166,00
Accessoires			
	<input type="checkbox"/> Appuie-tête ergonomique modèle 2, noir, medium	9945492-83	449,85
	▶ <input type="checkbox"/> Appuie-tête ergonomique modèle 3, noir, large Autres appuie-têtes, voir chapitre Accessoires	9967492-83	449,85
	<input type="checkbox"/> Soutien latéral de dossier pour convertir Active en dossier Standard, coussins compris	89811-5xx	232,00

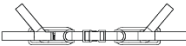
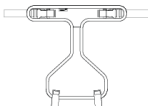
Tous les prix sont hors TVA, sauf indication contraire changement de prix réservés

	Description	Référence	Prix
	<input type="checkbox"/> Extension de dossier (10 cm) <input type="checkbox"/> Housse pour extension de dossier	89658-5xx 89658-xx	160,00 41,00
	<input type="checkbox"/> Extension d'assise, courbée (10 cm) <input type="checkbox"/> Housse pour extension d'assise, courbée	89642-5xx 89642-xx	202,00 74,00
	<input type="checkbox"/> Accoudoirs (appui-bras court, 29 cm) <input type="checkbox"/> Accoudoirs (appui-bras long, 37 cm)	89619-1 89619-2	317,00 317,00
	Tablettes , voir chapitre Accessoires. Accoudoirs nécessaires à la fixation d'une tablette!		
	<input type="checkbox"/> Pommeau, 9½ x 15 cm	89930-5	248,00
Seulement pour une 'Active' modèle:			
	<input type="checkbox"/> Cales latérales fixes, ensemble, 16 x 14 cm, housse incluse, modèle 5 <input type="checkbox"/> Fermetures rapides pour cales latérales fixes	8910401-5 8910702-40	116,00 111,00
	<input type="checkbox"/> Cales latérales pivotantes, voir chapitre Accessoires		
	<input type="checkbox"/> Gilet à 4 points en néoprène, modèle Extra Small <input type="checkbox"/> Gilet à 4 points en néoprène, modèle Small <input type="checkbox"/> Gilet à 4 points en néoprène, modèle Medium <input type="checkbox"/> Gilet à 4 points en néoprène, modèle Large <input type="checkbox"/> Gilet à 4 points en néoprène, modèle Extra Large <input type="checkbox"/> Gilet à 4 points en néoprène, modèle Extra Extra Large	85705-XS 85705-S 85705-M 85705-L 85705-XL 85705-XXL	195,55 195,55 195,55 195,55 195,55 195,55
	<input type="checkbox"/> Ceinture en Y rembourrée, modèle Extra Small <input type="checkbox"/> Ceinture en Y rembourrée, modèle Small <input type="checkbox"/> Ceinture en Y rembourrée, modèle Medium <input type="checkbox"/> Ceinture en Y rembourrée, modèle Large <input type="checkbox"/> Ceinture en Y rembourrée, modèle Extra Large	85725-XS 85725-S 85725-M 85725-L 85725-XL	77,00 77,00 77,00 77,00 77,00
	<input type="checkbox"/> siège-culotte en néoprène modèle Extra Small <input type="checkbox"/> siège-culotte en néoprène, modèle Small <input type="checkbox"/> siège-culotte en néoprène, modèle Medium	85735-XS 85735-S 85735-M	154,00 154,00 154,00
Autres fixations , voir chapitre Accessoires			
	<input type="checkbox"/> Housse pour coussin d'assise Standard	89638-5xx	144,00
	<input type="checkbox"/> Housse pour coussin de dossier Standard	89639-5xx	136,00

Tous les prix sont hors TVA, sauf indication contraire changement de prix réservés

»☐ = livraison rapide

Janvier 2023

™



☐ Housse pour coussin de dossier Active

89640-5xx

146,00
