

»☐ = livraison rapide

## Caractéristiques

Base de fauteuil roulant disponible en 1 taille de largeur

Inclinaison dans l'espace réglable -5° à 30°

En combinaison avec le x:panda testé et approuvé pour le transport d'utilisateurs dans des véhicules motorisés, conformément à ISO 7176-19 et ISO 16840-4

Convient à x:panda et Panda Colour 5

Châssis en acier (poids ca. 20 kg)

Avec 12,5", 20", 22" ou 24" roues arrière

Plusieurs systèmes de freinage disponibles

## Fourni par défaut avec

Base de fauteuil roulant avec réglage de l'inclinaison dans l'espace y réglage du dossier

Gris métallique

12,5" roues arrière et 6" ou 7" roues avant

Barre de poussée rabattable et à angle ajustable

Freins à main

## Dimensions

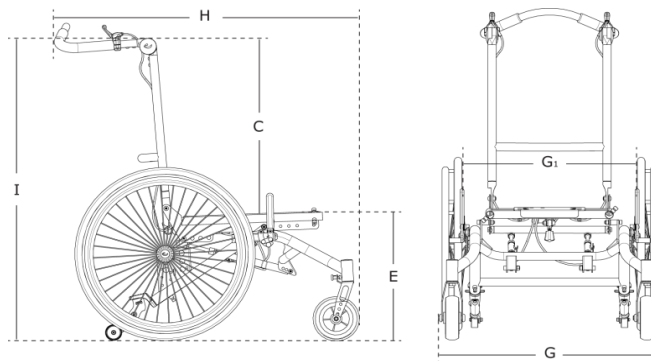

<b>Un taille</b>	
Largeur, plaque de base	21½
Profondeur du siège	40½
Largeur de dossier, intérieur ©	57
Hauteur du siège par rapport au sol €	41/43½/46
Largeur, totale avec 22" roues (G)	66
Longueur de châssis avec 22" roues (H)	84
Hauteur barre de poussée (I)	98
Largeur, entre 22" roues (G1)	53.5
Largeur replié, 22" roues arrière et freins à tambour	67
Hauteur replié	55
Longueur replié sans repose-pied	95
Poids sans repose-pied	20 kg
Charge max./poids de l'utilisateur	100 kg
Inclinaison réglable	Inclinaison dans l'espace max. -5° à 30°
	Réglage du dossier de 30°











Tous les prix sont hors TVA, sauf indication contraire changement de prix réservés

»  = livraison rapide

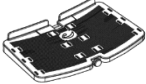
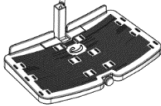
Description	Référence	Prix
 Multi Frame:x, un taille Gris métallique Roues arrière 12½" à air comprimé, noires Roues arrière 20" à air comprimé, noires Roues arrière 22" à air comprimé, noires Roues arrière 24" à air comprimé, noires Roues arrière 12½" pleines, noires  <b>NB: pour x:panda taille 4 large siège sélectionnez toujours 12½" roues</b>  Freins à main sur roues arrière Freins à tambour ( <b>supplément*</b> ) Freins à main et freins à tambour ( <b>supplément*</b> )  Roues avant 6" pleines, noires Roues avant 7" pleines, noires Roues avant 7" à air comprimé, noires  Sans repose-pied ni repose-jambes (voir ailleurs dans la liste de prix) Inclinaison de dossier réglable (standard 30°)  Hauteur de châssis, standaard (410 mm au-dessus du sol) Hauteur de châssis, + 25 mm (435 mm au-dessus du sol) Hauteur de châssis, + 50 mm (460 mm au-dessus du sol) <b>** non utilisable pour le x:panda siège taille 4 large</b>	96 X X X X X X X X 3 5 1 2 3 4 5  1 2 3  1 2 3  0 1  1 2 3	
<input type="checkbox"/> Base de fauteuil roulant disponible avec 12½" roues arrière, à air comprimé		2.455,00
<input type="checkbox"/> Base de fauteuil roulant disponible avec 20", 22" et 24" roues arrière		2.810,00
<input type="checkbox"/> *Supplément freins à tambour		224,00
<input type="checkbox"/> *Supplément freins à main et freins à tambour		328,00

Tous les prix sont hors TVA, sauf indication contraire changement de prix réservés

▶▶  = livraison rapide

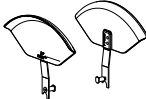
Accessoires	Description	Référence	Prix
	▶▶ <input type="checkbox"/> Adaptateur pour x:panda taille 4 et panda colour 5	8911610-99L	242,00
	<input type="checkbox"/> Fixations de transport pour taxi Multi Frame: x (selon ISO 7176-19 et ISO 16840-4)	960905	228,00
	<input type="checkbox"/> Standard repose-pied partagé	9610420	349,00
	<p><b>À la commande de Multi Frame:x, composé de 3 n° d'article R82 :</b></p> ▶▶ <input type="checkbox"/> Support de barre de fixation	9610421	461,26
	<b>avec</b>		
	<input type="checkbox"/> Barre de fixation pour repose-pied, 15½ cm	8975260	
	▶▶ <input type="checkbox"/> Barre de fixation pour repose-pied, 24 cm	8975261	
	<b>avec</b>		
	▶▶ <input type="checkbox"/> Repose-pied, 31 x 19 cm, modèle 1	95145-1	
	▶▶ <input type="checkbox"/> Repose-pied, 36 x 23 cm, modèle 2	85145-2	
	<input type="checkbox"/> Repose-pied, 36 x 23 cm, modèle 2	95145-2	
	▶▶ <input type="checkbox"/> Repose-pied, 41 x 24 cm, modèle 3	95145-3	
	<input type="checkbox"/> Repose-pied, 48 x 24 cm, modèle 4	95145-4	
	<p><b>À la commande de Multi Frame:x, composé de 3 n° d'article R82 :</b></p> ▶▶ <input type="checkbox"/> Support de barre de fixation	9610421	96,00
	<b>avec</b>		
	<input type="checkbox"/> Barre de fixation pour repose-pied séparé, 15 cm	8975285	139,00
	<input type="checkbox"/> Barre de fixation pour repose-pied séparé, 25 cm	8975287	139,00
	<b>avec</b>		
	<input type="checkbox"/> Repose-pied partagé, 10 x 16 cm	89146-1	340,00
	<input type="checkbox"/> Repose-pied partagé, 12½ x 18½ cm	89146-2	340,00
	<input type="checkbox"/> Repose-pied partagé, 13 x 21 cm	89146-3	340,00
	<input type="checkbox"/> Repose-pied séparé (à angle réglable), ensemble, 7½x14 cm.	89143-1	345,00
	<input type="checkbox"/> Repose-pied séparé (à angle réglable), ensemble, set, 9½x21cm.	89143-2	345,00
	<input type="checkbox"/> Repose-pied séparé (à angle réglable), ensemble, set 11x23½ cm.	89143-3	345,00
	▶▶ <input type="checkbox"/> Molletière, 15 x 30 cm	85131	264,00
	<input type="checkbox"/> Garde-boue pour 20" roues, ensemble	960520	345,00
	<input type="checkbox"/> Garde-boue pour 22" roues, ensemble	960522	345,00
	<input type="checkbox"/> Garde-boue pour 24" roues, ensemble	960524	345,00

Tous les prix sont hors TVA, sauf indication contraire changement de prix réservés

▶▶  = livraison rapide

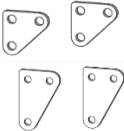
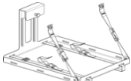
	Description	Référence	Prix
	<input type="checkbox"/> 20" protecteurs de rayons, transparent, <b>par pièce</b>	970920	155,00
	<input type="checkbox"/> 22" protecteurs de rayons, transparent, <b>par pièce</b>	970922	155,00
	<input type="checkbox"/> 24" protecteurs de rayons, transparent, <b>par pièce</b>	970924	155,00
	▶▶ <input type="checkbox"/> kit de montage pour cerceaux contre la jante	951902661	8,32
	<input type="checkbox"/> Kit de hauteur pour la siège +25 mm	961030-25	43,00
	<input type="checkbox"/> Kit de hauteur pour la siège +50 mm	961030-50	43,00
	<input type="checkbox"/> Plateau châssis arrière, pour appareillage	2-4 95281-10	254,00

Tous les prix sont hors TVA, sauf indication contraire changement de prix réservés