

▶☐ = livraison rapide

Caractéristiques

Fauteuil roulant à bascule disponible en 4 tailles et 3 coloris (blanc, rouge et gris métallique)

Inclinaison dans l'espace avec centre de gravité autocentré

Réglage de l'inclinaison du dossier et dossier rabattable

Profondeur du siège (10 cm) et hauteur du dossier réglables

Poignées ou barre de poussée à angle ajustable

Diverses possibilités de soutiens latéraux

Repose-pied ou repose-jambes séparés

Roues arrière de 12,5", 16", 20", 22" ou 24" avec frein à main/frein à tambour

Roues avant 6" ou 7"

Fourni par défaut avec

Châssis de fauteuil roulant équipé d'une inclinaison dans l'espace avec centre de gravité autocentré

Coussins à revêtement noir

Roues 12,5" et 16" avec frein à tambour ou 20", 22" ou 24" avec frein à main

Réglage de la profondeur du siège, de la hauteur du dossier et de l'inclinaison du dossier

Tiges anti-basculement

Poignées ou barre de poussée

Repose-pied monobloc escamotable

Dimensions

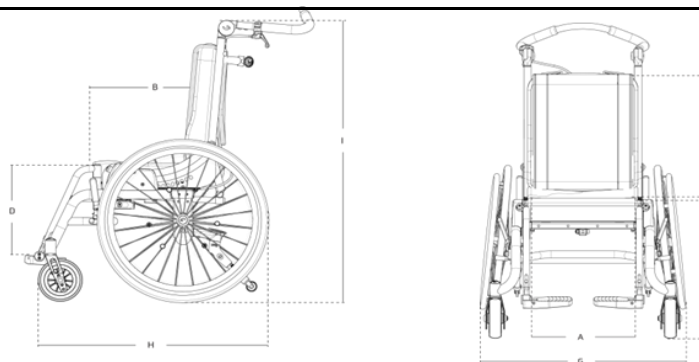

	Taille 1	Taille 2	Taille 3	Taille 4
Largeur du siège (A)	26 cm	30 cm	34 cm	38 cm
Largeur du siège avec support de hanches	18-26 cm	18-30 cm	18-34 cm	18-38 cm
Profondeur du siège (B)	22-32 cm	27-37 cm	31-41 cm	35-45 cm
Hauteur du dossier (C)	37-46 cm	40-52 cm	43-58 cm	43-63 cm
Longueur de la jambe inférieure (D) :				
Repose-pied, monobloc	16-31 cm	16-38 cm	26-45 cm	26-45 cm
Repose-jambes séparés		25-35 cm	30-48 cm	30-48 cm
Hauteur du siège par rapport au sol (E)	48 cm	48 cm	48 cm	48 cm
Largeur (G)	59 cm	63 cm	67 cm	71 cm
Longueur (H)	69 cm	69 cm	74 cm	74 cm
Hauteur (I)	94 cm	94 cm	94 cm	94 cm
Poids	19 kg	21 kg	23 kg	25 kg
Poids maximal de l'utilisateur	40 kg	50 kg	60 kg	60 kg
Poids maximal de l'utilisateur en transport	40 kg	50 kg	57 kg	57 kg
Réglage de l'inclinaison du dossier	de -5° à +30°	de -5° à +30°	de -5° à +30°	de -5° à +30°
Inclinaison dans l'espace	de -3° à +45°	de -3° à +45°	de -3° à +45°	de -3° à +45°
Cambrure pour roues 20, 22, 24"	6°	6°	6°	6°

Le Kudu est mesuré avec la combinaison de roues suivantes, placées en position standard : roues arrière 22" et roues avant 6".

Puisque nous fournissons des modèles de repose-jambes et de coussins divers, le poids est à mentionné sans repose-jambes et sans coussins. Une configuration différente du modèle standard susmentionné peut fournir d'autres mesures.

Tous les prix sont hors TVA, sauf indication contraire changement de prix réservés

► = livraison rapide

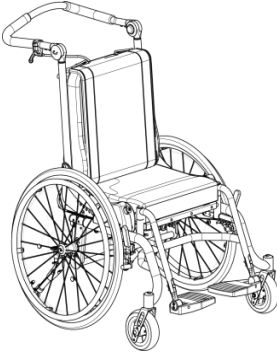
Description	pour Kudu	Référence	Prix	
95 X X X X X X X X X				
	Kudu taille 1	1		
	Kudu taille 2	2		
	Kudu taille 3	3		
	Kudu taille 4	4		
	Kudu taille 1, sans cambrure*	6		
	Kudu taille 2, sans cambrure *	7		
	Kudu taille 3, sans cambrure*	8		
	Kudu taille 4, sans cambrure *	9		
	*Pas pour les roues de 12,5 " et 16"			
	Blanc	1		
Rouge	2			
Gris métallique	3			
Coussins Kudu	1			
Sans coussins prix moindre*	2			
Coussins anatomique Kudu	4			
Barre de poussée	1			
Poignées	2			
Repose-pied, monobloc	1			
Repose-jambes partagée (pas pour la taille 1), supplément*	2			
Repose-pied, monobloc. Angle fixe avant	3			
Repose-jambes partagée, angle fixe avant (pas pour la t1), suppl.*	4			
Roues arrière 12½" à air comprimé, uniq. avec frein à tambour	1			
Roues arrière 16" à air comprimé, uniq. avec frein à tambour	3			
Roues arrière 20" à air comprimé, avec dégagement rapide	5			
Roues arrière 22" à air comprimé, avec dégagement rapide	7			
Roues arrière 24" à air comprimé, avec dégagement rapide	9			
Freins à main, uniquement combinés avec roues arrière 20", 22" ou 24"	1			
Freins à tambour, combinés avec roues arrière 20", 22" ou 24", supplément*	2			
Freins à main et freins à tambour, uniquement combinés avec roues arrière 20", 22" ou 24", supplément*	3			
Roues avant pleines 6"	1			
Roues avant pleines 7", avec roues arrière 22" ou 24"	2			
Roues avant à air comprimé 7", avec roues arrière 22" ou 24"	3			
Protecteurs de rayon, pour roues arrière de 20", 22" ou 24"	1			
Sans protecteurs de rayon, standard à 12,5" et 16" roues arrière	2			

Prix de base Kudu









3.345,00

***Supplément/prix moindre :**





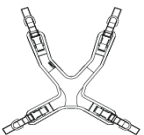

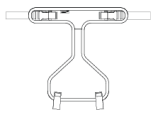
<input type="checkbox"/> Repose-jambes séparés au lieu de repose-pied	95xx1x2xxxx	162,00
<input type="checkbox"/> Freins à tambour sur roues arrière 20", 22" ou 24"	95xx1xxx2xx	427,00
<input type="checkbox"/> Freins à main et freins à tambour, uniquement combinés avec roues arrière 20", 22" ou 24"	95xx1xxx3xx	697,00
<input type="checkbox"/> Sans coussins	95xx2xxxxxx	-99,00

Tous les prix sont hors TVA, sauf indication contraire changement de prix réservés

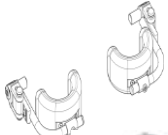
▶☐ = livraison rapide

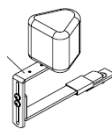
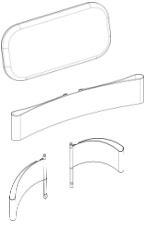



Accessoires	Description	pour Kudu	Référence	Prix
	▶☐ Appuie-tête ergonomique modèle 2, noir, medium	1-3	9945491-83	432,00
	☐ Appuie-tête ergonomique modèle 3, noir, large	2-4	9967491-83	432,00
	Autres appuie-têtes, voir chapitre Accessoires			
	☐ support de hanches, 2-6 cm. réglable, ensemble*	1-2	95713-10	144,00
	☐ support de hanches, 2-6 cm. réglable, ensemble* * Accoudoirs nécessaires à la fixation	3-4	95713-20	144,00
	☐ Accoudoirs, protections de vêtement incluses*	1-2	95712-20	422,00
	☐ Accoudoirs, protections de vêtement incluses* * Angle réglable	3-4	95712-40	422,00
	☐ Tablette* * Accoudoirs nécessaires à la fixation	1-4	9576351	198,00
	Autres tablettes, voir chapitre Accessoires			
	Cales latérales fixes (PxH) :			
	☐ 9 x 10 cm, housse incluse, ensemble, noir, modèle 1		95401-10	107,00
	☐ 16 x 15 cm, housse incluse, ensemble, noir, modèle 2-3		95401-20	107,00
	☐ 12 x 14 cm, housse incluse, ensemble, noir, modèle 3-4		95401-30	107,00
	▶☐ Accoudoirs supérieurs, réglable, 17 x 12 cm, modèle 1	1-2	8910407-10	252,00
	▶☐ Accoudoirs supérieurs, réglable, 29 x 16 cm, modèle 2	3-4	8910407-20	273,00
	☐ Cales latérales pivotantes, voir chapitre Accessoires			
	☐ Gilet à 4 points en néoprène, modèle Extra Small		85705-XS	195,55
	☐ Gilet à 4 points en néoprène, modèle Small		85705-S	195,55
	☐ Gilet à 4 points en néoprène, modèle Medium		85705-M	195,55
	☐ Gilet à 4 points en néoprène, modèle Large		85705-L	195,55
	☐ Gilet à 4 points en néoprène, modèle Extra Large		85705-XL	195,55
	☐ Gilet à 4 points en néoprène, modèle Extra Extra Large		85705-XXL	195,55
	☐ Ceinture en Y rembourrée, modèle Extra Small		85725-XS	77,00
	☐ Ceinture en Y rembourrée, modèle Small		85725-S	77,00
	☐ Ceinture en Y rembourrée, modèle Medium		85725-M	77,00
	☐ Ceinture en Y rembourrée, modèle Large		85725-L	77,00
	☐ Ceinture en Y rembourrée, modèle Extra Large		85725-XL	77,00
	☐ siège-culotte en néoprène modèle Extra Small		85735-XS	154,00
	☐ siège-culotte en néoprène, modèle Small		85735-S	154,00
	☐ siège-culotte en néoprène, modèle Medium		85735-M	154,00
	Autres fixations, voir chapitre Accessoires			

Tous les prix sont hors TVA, sauf indication contraire changement de prix réservés

Accessoires	Description	pour Kudu	Référence	
	<input type="checkbox"/> Cale-genoux, rabattables, ensemble*	1-3	95860-10	529,00
	<input type="checkbox"/> Cale-genoux, rabattables, ensemble*	2-4	95860-20	529,00
	<input type="checkbox"/> Cale-genoux, extérieur, ensemble*	2-4	95429-10	122,00
	<input type="checkbox"/> *uniquement en combinaison avec un repose-pied monobloc			
	<input type="checkbox"/> Pommeau, modèle 0, L:50 x P:70 x H:90 mm	1-2	95430-0	221,00
	<input type="checkbox"/> Pommeau, modèle 1, L:87 x P:83 x H:91 mm	1-3	95430-1	221,00
	<input type="checkbox"/> Pommeau, modèle 2, L:87 x P:118 x H:91 mm	2-4	95430-2	221,00
	<input type="checkbox"/> Pommeau, modèle 3, L:95 x P:150 x H:91 mm	2-4	95430-3	221,00
	<input type="checkbox"/> Pommeau, modèle 4, L:95 x P:190 x H:91 mm	3-4	95430-4	221,00
<input type="checkbox"/> Pommeau, étendu	1-4	95430-10	221,00	
<input type="checkbox"/> Housses plus mous supplément pour pommeau, étendu	1-4	95430-10260	53,50	
	▶▶ <input type="checkbox"/> Molletière, pour repose-pied monobloc	1-4	85131	264,00
	<input type="checkbox"/> Molletière pour repose-jambes séparés	2-4	85131-10	51,00
	<input type="checkbox"/> Butées de talon pour repose-jambes séparés	2-4	85132-10	75,00
	<input type="checkbox"/> Garde-boue 20", ensemble	1-4	952020	233,00
	<input type="checkbox"/> Garde-boue 22", ensemble	1-4	952022	233,00
	<input type="checkbox"/> Garde-boue 24", ensemble	1-4	952024	233,00
	<input type="checkbox"/> Garde-boue pour roues arrière 22" avec roues avant 7", ensemble	952022-7	233,00	
	<input type="checkbox"/> Garde-boue pour roues arrière 24" avec roues avant 7", ensemble	952024-7	233,00	
▶▶ <input type="checkbox"/> kit de montage pour cerceaux contre la jante		951902661	8,32	
	<input type="checkbox"/> Plateau châssis arrière, pour appareillage	2-4	95281-10	254,00
	<input type="checkbox"/> Sac à dos	1-2	94480-1	80,50
	<input type="checkbox"/> Sac à dos	3-4	94480-2	80,50
	<input type="checkbox"/> Fixations de transport (arrière)		95900-10	114,00

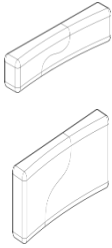
Tous les prix sont hors TVA, sauf indication contraire changement de prix réservés

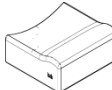
▶ = livraison rapide

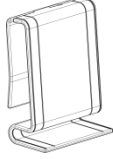
Accessoires	Description	pour Kudu	Référence	Prix
	<input type="checkbox"/> Extension de dossier fixée, + 5 cm	1	95743-105	52,00
	<input type="checkbox"/> Extension de dossier fixée, + 10 cm	1	95743-110	52,00
	<input type="checkbox"/> Extension de dossier fixée, + 5 cm	2	95743-205	52,00
	<input type="checkbox"/> Extension de dossier fixée, + 10 cm	2	95743-210	52,00
	<input type="checkbox"/> Extension de dossier fixée, + 5 cm	3	95743-305	52,00
	<input type="checkbox"/> Extension de dossier fixée, + 10 cm	3	95743-310	52,00
	<input type="checkbox"/> Extension de dossier fixée, + 5 cm	4	95743-405	52,00
	<input type="checkbox"/> Extension de dossier fixée, + 10 cm	4	95743-410	52,00
	<input type="checkbox"/> Housse supplémentaire pour coussin de dossier	1	95761-160	130,00
	<input type="checkbox"/> Housse supplémentaire pour coussin de dossier	2	95761-260	130,00
	<input type="checkbox"/> Housse supplémentaire pour coussin de dossier	3	95761-360	130,00
	<input type="checkbox"/> Housse supplémentaire pour coussin de dossier	4	95761-460	130,00
	<input type="checkbox"/> Coussin arrière supplémentaire, compris la housse	1	95741-160	165,00
	<input type="checkbox"/> Coussin arrière supplémentaire, compris la housse	2	95741-260	165,00
	<input type="checkbox"/> Coussin arrière supplémentaire, compris la housse	3	95741-360	165,00
	<input type="checkbox"/> Coussin arrière supplémentaire, compris la housse	4	95741-460	165,00
	<input type="checkbox"/> Housse supplémentaire pour coussin ana. de dossier	1	95771-160	130,00
	<input type="checkbox"/> Housse supplémentaire pour coussin ana. de dossier	2	95771-260	130,00
	<input type="checkbox"/> Housse supplémentaire pour coussin ana. de dossier	3	95771-360	130,00
	<input type="checkbox"/> Housse supplémentaire pour coussin ana. de dossier	4	95771-460	130,00
	<input type="checkbox"/> Coussin ana. de dossier, compris la housse	1	95751-160	182,00
	<input type="checkbox"/> Coussin ana. de dossier, compris la housse	2	95751-260	182,00
	<input type="checkbox"/> Coussin ana. de dossier, compris la housse	3	95751-360	182,00
	<input type="checkbox"/> Coussin ana. de dossier, compris la housse	4	95751-460	182,00
	<input type="checkbox"/> Housse supplémentaire pour coussin d'assise	1	95762-160	130,00
	<input type="checkbox"/> Housse supplémentaire pour coussin d'assise	2	95762-260	130,00
	<input type="checkbox"/> Housse supplémentaire pour coussin d'assise	3	95762-360	130,00
	<input type="checkbox"/> Housse supplémentaire pour coussin d'assise	4	95762-460	130,00
	<input type="checkbox"/> Coussin d'assise	1	95742-160	165,00
	<input type="checkbox"/> Coussin d'assise	2	95742-260	165,00
	<input type="checkbox"/> Coussin d'assise	3	95742-360	165,00
	<input type="checkbox"/> Coussin d'assise	4	95742-460	165,00
	<input type="checkbox"/> Coussin anat. d'assise	1	95752-160	169,00
	<input type="checkbox"/> Coussin anat. d'assise	2	95752-260	169,00
	<input type="checkbox"/> Coussin anat. d'assise	3	95752-360	169,00
	<input type="checkbox"/> Coussin anat. d'assise	4	95752-460	169,00
	<input type="checkbox"/> Housse de coussin supplémentaire*	0	95744-060	112,00
	<input type="checkbox"/> Housse de coussin supplémentaire*	1	95744-160	112,00
	<input type="checkbox"/> Housse de coussin supplémentaire*	2	95744-260	112,00
	<input type="checkbox"/> Housse de coussin supplémentaire*	3	95744-360	112,00
	<input type="checkbox"/> Housse de coussin supplémentaire*	4	95744-460	112,00

* Sélectionnez les coussins anatomiques sur un trait qui une taille plus petite que les coussins

Tous les prix sont hors TVA, sauf indication contraire changement de prix réservés