

▶☐ = livraison rapide

## Caractéristiques

Fauteuil roulant à bascule disponible en 4 tailles et 3 coloris (blanc, rouge et gris métallique)

Inclinaison dans l'espace avec centre de gravité autocentré

Réglage de l'inclinaison du dossier et dossier rabattable

Profondeur du siège (10 cm) et hauteur du dossier réglables

Poignées ou barre de poussée à angle ajustable

Diverses possibilités de soutiens latéraux

Repose-pied ou repose-jambes séparés

Roues arrière de 12,5", 16", 20", 22" ou 24" avec frein à main/frein à tambour

Roues avant 6" ou 7"

## Fourni par défaut avec

Châssis de fauteuil roulant équipé d'une inclinaison dans l'espace avec centre de gravité autocentré

Coussins à revêtement noir

Roues 12,5" et 16" avec frein à tambour ou 20", 22" ou 24" avec frein à main

Réglage de la profondeur du siège, de la hauteur du dossier et de l'inclinaison du dossier

Tiges anti-basculement

Poignées ou barre de poussée

Repose-pied monobloc escamotable

## Dimensions

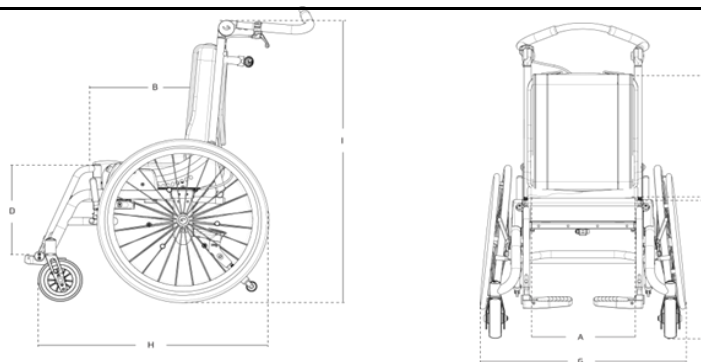

|   | Taille 1      | Taille 2      | Taille 3      | Taille 4      |
|---|---------------|---------------|---------------|---------------|
| Largeur du siège (A)                        | 26 cm         | 30 cm         | 34 cm         | 38 cm         |
| Largeur du siège avec support de hanches    | 18-26 cm      | 18-30 cm      | 18-34 cm      | 18-38 cm      |
| Profondeur du siège (B)                     | 22-32 cm      | 27-37 cm      | 31-41 cm      | 35-45 cm      |
| Hauteur du dossier (C)                      | 37-46 cm      | 40-52 cm      | 43-58 cm      | 43-63 cm      |
| Longueur de la jambe inférieure (D) :       |               |               |               |               |
| Repose-pied, monobloc                       | 16-31 cm      | 16-38 cm      | 26-45 cm      | 26-45 cm      |
| Repose-jambes séparés                       |               | 25-35 cm      | 30-48 cm      | 30-48 cm      |
| Hauteur du siège par rapport au sol (E)     | 48 cm         | 48 cm         | 48 cm         | 48 cm         |
| Largeur (G)                                 | 59 cm         | 63 cm         | 67 cm         | 71 cm         |
| Longueur (H)                                | 69 cm         | 69 cm         | 74 cm         | 74 cm         |
| Hauteur (I)                                 | 94 cm         | 94 cm         | 94 cm         | 94 cm         |
| Poids                                       | 19 kg         | 21 kg         | 23 kg         | 25 kg         |
| Poids maximal de l'utilisateur              | 40 kg         | 50 kg         | 60 kg         | 60 kg         |
| Poids maximal de l'utilisateur en transport | 40 kg         | 50 kg         | 57 kg         | 57 kg         |
| Réglage de l'inclinaison du dossier         | de -5° à +30° | de -5° à +30° | de -5° à +30° | de -5° à +30° |
| Inclinaison dans l'espace                   | de -3° à +45° | de -3° à +45° | de -3° à +45° | de -3° à +45° |
| Cambrure pour roues 20, 22, 24"             | 6°            | 6°            | 6°            | 6°            |

Le Kudu est mesuré avec la combinaison de roues suivantes, placées en position standard : roues arrière 22" et roues avant 6".

Puisque nous fournissons des modèles de repose-jambes et de coussins divers, le poids est à mentionné sans repose-jambes et sans coussins. Une configuration différente du modèle standard susmentionné peut fournir d'autres mesures.

Tous les prix sont hors TVA, sauf indication contraire changement de prix réservés

►☐ = livraison rapide

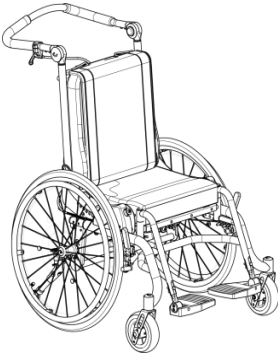
| Description   | pour Kudu                            | Référence | Prix |  |
|---|--------------------------------------|-----------|------|--|
| 95 X X X X X X X X X  |                                      |           |      |  |
|                              | Kudu taille 1                        | 1         |      |  |
|   | Kudu taille 2                        | 2         |      |  |
|   | Kudu taille 3                        | 3         |      |  |
|   | Kudu taille 4                        | 4         |      |  |
|   | Kudu taille 1, sans cambrure*        | 6         |      |  |
|   | Kudu taille 2, sans cambrure *       | 7         |      |  |
|   | Kudu taille 3, sans cambrure*        | 8         |      |  |
|   | Kudu taille 4, sans cambrure *       | 9         |      |  |
|   | *Pas pour les roues de 12,5 " et 16" |           |      |  |
|   | Blanc                                | 1         |      |  |
| Rouge   | 2                                    |           |      |  |
| Gris métallique   | 3                                    |           |      |  |
| Coussins Kudu   | 1                                    |           |      |  |
| Sans coussins <b>prix moindre*</b>  | 2                                    |           |      |  |
| Coussins anatomique Kudu  | 4                                    |           |      |  |
| Barre de poussée  | 1                                    |           |      |  |
| Poignées  | 2                                    |           |      |  |
| Repose-pied, monobloc   | 1                                    |           |      |  |
| Repose-jambes partagée (pas pour la taille 1), <b>supplément*</b>   | 2                                    |           |      |  |
| Repose-pied, monobloc. Angle fixe avant   | 3                                    |           |      |  |
| Repose-jambes partagée, angle fixe avant (pas pour la t1), <b>suppl.*</b>                                     | 4                                    |           |      |  |
| Roues arrière 12½" à air comprimé, uniq. avec frein à tambour   | 1                                    |           |      |  |
| Roues arrière 16" à air comprimé, uniq. avec frein à tambour  | 3                                    |           |      |  |
| Roues arrière 20" à air comprimé, avec dégagement rapide  | 5                                    |           |      |  |
| Roues arrière 22" à air comprimé, avec dégagement rapide  | 7                                    |           |      |  |
| Roues arrière 24" à air comprimé, avec dégagement rapide  | 9                                    |           |      |  |
| Freins à main, uniquement combinés avec roues arrière 20", 22" ou 24"   | 1                                    |           |      |  |
| Freins à tambour, combinés avec roues arrière 20", 22" ou 24", <b>supplément*</b>                             | 2                                    |           |      |  |
| Freins à main et freins à tambour, uniquement combinés avec roues arrière 20", 22" ou 24", <b>supplément*</b> | 3                                    |           |      |  |
| Roues avant pleines 6"  | 1                                    |           |      |  |
| Roues avant pleines 7", avec roues arrière 22" ou 24"   | 2                                    |           |      |  |
| Roues avant à air comprimé 7", avec roues arrière 22" ou 24"  | 3                                    |           |      |  |
| Protecteurs de rayon, pour roues arrière de 20", 22" ou 24"   | 1                                    |           |      |  |
| Sans protecteurs de rayon, standard à 12,5" et 16" roues arrière  | 2                                    |           |      |  |

**Prix de base Kudu**









3.345,00

**\*Supplément/prix moindre :**

|  |             |        |
|--|-------------|--------|
| <input type="checkbox"/> Repose-jambes séparés au lieu de repose-pied  | 95xx1x2xxx  | 162,00 |
| <input type="checkbox"/> Freins à tambour sur roues arrière 20", 22" ou 24"  | 95xx1xxx2xx | 427,00 |
| <input type="checkbox"/> Freins à main et freins à tambour, uniquement combinés avec roues arrière 20", 22" ou 24" | 95xx1xxx3xx | 697,00 |
| <input type="checkbox"/> Sans coussins   | 95xx2xxxxxx | -99,00 |



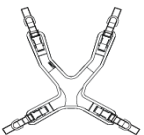

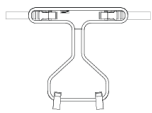
Tous les prix sont hors TVA, sauf indication contraire changement de prix réservés

▶☐ = livraison rapide

| Accessoires   | Description   | pour Kudu | Référence  | Prix   |
|---|---|-----------|------------|--------|
|    | ▶☐ Appuie-tête ergonomique modèle 2, noir, medium   | 1-3       | 9945491-83 | 432,00 |
|   | ☐ Appuie-tête ergonomique modèle 3, noir, large   | 2-4       | 9967491-83 | 432,00 |
|   | <b>Autres appuie-têtes, voir chapitre Accessoires</b>                                       |           |            |        |
|    | ☐ support de hanches, 2-6 cm. réglable, ensemble*   | 1-2       | 95713-10   | 144,00 |
|   | ☐ support de hanches, 2-6 cm. réglable, ensemble*<br>* Accoudoirs nécessaires à la fixation | 3-4       | 95713-20   | 144,00 |
|    | ☐ Accoudoirs, protections de vêtement incluses*   | 1-2       | 95712-20   | 422,00 |
|   | ☐ Accoudoirs, protections de vêtement incluses*<br>* Angle réglable                         | 3-4       | 95712-40   | 422,00 |
|    | ☐ Tablette*<br>* Accoudoirs nécessaires à la fixation                                       | 1-4       | 9576351    | 198,00 |
|   | <b>Autres tablettes, voir chapitre Accessoires</b>  |           |            |        |
|   | <b>Cales latérales fixes (PxH) :</b>  |           |            |        |
|   | ☐ 9 x 10 cm, housse incluse, ensemble, noir, modèle 1                                       |           | 95401-10   | 107,00 |
|   | ☐ 16 x 15 cm, housse incluse, ensemble, noir, modèle 2-3                                    |           | 95401-20   | 107,00 |
|   | ☐ 12 x 14 cm, housse incluse, ensemble, noir, modèle 3-4                                    |           | 95401-30   | 107,00 |
|  | ▶☐ Accoudoirs supérieurs, réglable, 17 x 12 cm, modèle 1                                    | 1-2       | 8910407-10 | 252,00 |
|   | ▶☐ Accoudoirs supérieurs, réglable, 29 x 16 cm, modèle 2                                    | 3-4       | 8910407-20 | 273,00 |
|  | ☐ Cales latérales pivotantes, voir chapitre Accessoires                                     |           |            |        |
|  | ☐ Gilet à 4 points en néoprène, modèle Extra Small  |           | 85705-XS   | 195,55 |
|   | ☐ Gilet à 4 points en néoprène, modèle Small  |           | 85705-S    | 195,55 |
|   | ☐ Gilet à 4 points en néoprène, modèle Medium   |           | 85705-M    | 195,55 |
|   | ☐ Gilet à 4 points en néoprène, modèle Large  |           | 85705-L    | 195,55 |
|   | ☐ Gilet à 4 points en néoprène, modèle Extra Large  |           | 85705-XL   | 195,55 |
|   | ☐ Gilet à 4 points en néoprène, modèle Extra Extra Large                                    |           | 85705-XXL  | 195,55 |
|  | ☐ Ceinture en Y rembourrée, modèle Extra Small  |           | 85725-XS   | 77,00  |
|   | ☐ Ceinture en Y rembourrée, modèle Small  |           | 85725-S    | 77,00  |
|   | ☐ Ceinture en Y rembourrée, modèle Medium   |           | 85725-M    | 77,00  |
|   | ☐ Ceinture en Y rembourrée, modèle Large  |           | 85725-L    | 77,00  |
|   | ☐ Ceinture en Y rembourrée, modèle Extra Large  |           | 85725-XL   | 77,00  |
|  | ☐ siège-culotte en néoprène modèle Extra Small  |           | 85735-XS   | 154,00 |
|   | ☐ siège-culotte en néoprène, modèle Small   |           | 85735-S    | 154,00 |
|   | ☐ siège-culotte en néoprène, modèle Medium  |           | 85735-M    | 154,00 |
|   | <b>Autres fixations, voir chapitre Accessoires</b>  |           |            |        |

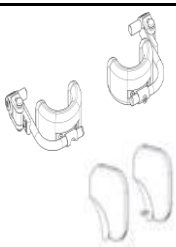
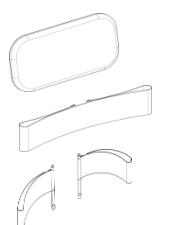

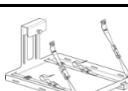

Tous les prix sont hors TVA, sauf indication contraire changement de prix réservés

▶☐ = livraison rapide

| Accessoires   | Description  | pour Kudu   | Référence |        |
|---|--|-------------|-----------|--------|
|    | <input type="checkbox"/> Cale-genoux, rabattables, ensemble*                             | 1-3         | 95860-10  | 529,00 |
|   | <input type="checkbox"/> Cale-genoux, rabattables, ensemble*                             | 2-4         | 95860-20  | 529,00 |
|   | <input type="checkbox"/> Cale-genoux, extérieur, ensemble*                               | 2-4         | 95429-10  | 122,00 |
|   | <input type="checkbox"/> *uniquement en combinaison avec un repose-pied monobloc         |             |           |        |
|   | <input type="checkbox"/> Pommeau, modèle 0, L:50 x P:70 x H:90 mm                        | 1-2         | 95430-0   | 221,00 |
|   | <input type="checkbox"/> Pommeau, modèle 1, L:87 x P:83 x H:91 mm                        | 1-3         | 95430-1   | 221,00 |
|   | <input type="checkbox"/> Pommeau, modèle 2, L:87 x P:118 x H:91 mm                       | 2-4         | 95430-2   | 221,00 |
|   | <input type="checkbox"/> Pommeau, modèle 3, L:95 x P:150 x H:91 mm                       | 2-4         | 95430-3   | 221,00 |
|   | <input type="checkbox"/> Pommeau, modèle 4, L:95 x P:190 x H:91 mm                       | 3-4         | 95430-4   | 221,00 |
|   | <input type="checkbox"/> Pommeau, étendu   | 1-4         | 95430-10  | 221,00 |
| <input type="checkbox"/> Housses plus mous supplément pour pommeau, étendu          | 1-4  | 95430-10260 | 53,50     |        |
|   | ▶☐ Molletière, pour repose-pied monobloc   | 1-4         | 85131     | 264,00 |
|   | <input type="checkbox"/> Molletière pour repose-jambes séparés                           | 2-4         | 85131-10  | 51,00  |
|   | <input type="checkbox"/> Butées de talon pour repose-jambes séparés                      | 2-4         | 85132-10  | 75,00  |
|  | <input type="checkbox"/> Garde-boue 20", ensemble  | 1-4         | 952020    | 233,00 |
|   | <input type="checkbox"/> Garde-boue 22", ensemble  | 1-4         | 952022    | 233,00 |
|   | <input type="checkbox"/> Garde-boue 24", ensemble  | 1-4         | 952024    | 233,00 |
|   | <input type="checkbox"/> Garde-boue pour roues arrière 22" avec roues avant 7", ensemble | 952022-7    | 233,00    |        |
|   | <input type="checkbox"/> Garde-boue pour roues arrière 24" avec roues avant 7", ensemble | 952024-7    | 233,00    |        |
|   | ▶☐ kit de montage pour cerceaux contre la jante  |             | 951902661 | 8,32   |
|  | <input type="checkbox"/> Plateau châssis arrière, pour appareillage                      | 2-4         | 95281-10  | 254,00 |
|  | <input type="checkbox"/> Sac à dos   | 1-2         | 94480-1   | 80,50  |
|   | <input type="checkbox"/> Sac à dos   | 3-4         | 94480-2   | 80,50  |
|  | <input type="checkbox"/> Fixations de transport (arrière)                                |             | 95900-10  | 114,00 |

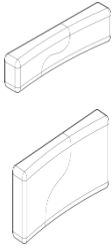
Tous les prix sont hors TVA, sauf indication contraire changement de prix réservés

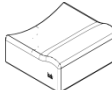
▶  = livraison rapide

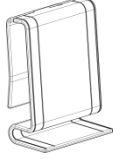
| Accessoires   | Description   | pour Kudu | Référence | Prix   |
|---|---|-----------|-----------|--------|
|    | <input type="checkbox"/> Extension de dossier fixée, + 5 cm                 | 1         | 95743-105 | 52,00  |
|   | <input type="checkbox"/> Extension de dossier fixée, + 10 cm                | 1         | 95743-110 | 52,00  |
|   | <input type="checkbox"/> Extension de dossier fixée, + 5 cm                 | 2         | 95743-205 | 52,00  |
|   | <input type="checkbox"/> Extension de dossier fixée, + 10 cm                | 2         | 95743-210 | 52,00  |
|   | <input type="checkbox"/> Extension de dossier fixée, + 5 cm                 | 3         | 95743-305 | 52,00  |
|   | <input type="checkbox"/> Extension de dossier fixée, + 10 cm                | 3         | 95743-310 | 52,00  |
|   | <input type="checkbox"/> Extension de dossier fixée, + 5 cm                 | 4         | 95743-405 | 52,00  |
|   | <input type="checkbox"/> Extension de dossier fixée, + 10 cm                | 4         | 95743-410 | 52,00  |
|    | <input type="checkbox"/> Housse supplémentaire pour coussin de dossier      | 1         | 95761-160 | 130,00 |
|   | <input type="checkbox"/> Housse supplémentaire pour coussin de dossier      | 2         | 95761-260 | 130,00 |
|   | <input type="checkbox"/> Housse supplémentaire pour coussin de dossier      | 3         | 95761-360 | 130,00 |
|   | <input type="checkbox"/> Housse supplémentaire pour coussin de dossier      | 4         | 95761-460 | 130,00 |
|   | <input type="checkbox"/> Coussin arrière supplémentaire, compris la housse  | 1         | 95741-160 | 165,00 |
|   | <input type="checkbox"/> Coussin arrière supplémentaire, compris la housse  | 2         | 95741-260 | 165,00 |
|   | <input type="checkbox"/> Coussin arrière supplémentaire, compris la housse  | 3         | 95741-360 | 165,00 |
|   | <input type="checkbox"/> Coussin arrière supplémentaire, compris la housse  | 4         | 95741-460 | 165,00 |
|  | <input type="checkbox"/> Housse supplémentaire pour coussin ana. de dossier | 1         | 95771-160 | 130,00 |
|   | <input type="checkbox"/> Housse supplémentaire pour coussin ana. de dossier | 2         | 95771-260 | 130,00 |
|   | <input type="checkbox"/> Housse supplémentaire pour coussin ana. de dossier | 3         | 95771-360 | 130,00 |
|   | <input type="checkbox"/> Housse supplémentaire pour coussin ana. de dossier | 4         | 95771-460 | 130,00 |
|   | <input type="checkbox"/> Coussin ana. de dossier, compris la housse         | 1         | 95751-160 | 182,00 |
|   | <input type="checkbox"/> Coussin ana. de dossier, compris la housse         | 2         | 95751-260 | 182,00 |
|   | <input type="checkbox"/> Coussin ana. de dossier, compris la housse         | 3         | 95751-360 | 182,00 |
|   | <input type="checkbox"/> Coussin ana. de dossier, compris la housse         | 4         | 95751-460 | 182,00 |
|  | <input type="checkbox"/> Housse supplémentaire pour coussin d'assise        | 1         | 95762-160 | 130,00 |
|   | <input type="checkbox"/> Housse supplémentaire pour coussin d'assise        | 2         | 95762-260 | 130,00 |
|   | <input type="checkbox"/> Housse supplémentaire pour coussin d'assise        | 3         | 95762-360 | 130,00 |
|   | <input type="checkbox"/> Housse supplémentaire pour coussin d'assise        | 4         | 95762-460 | 130,00 |
|   | <input type="checkbox"/> Coussin d'assise                                   | 1         | 95742-160 | 165,00 |
|   | <input type="checkbox"/> Coussin d'assise                                   | 2         | 95742-260 | 165,00 |
|   | <input type="checkbox"/> Coussin d'assise                                   | 3         | 95742-360 | 165,00 |
|   | <input type="checkbox"/> Coussin d'assise                                   | 4         | 95742-460 | 165,00 |
|  | <input type="checkbox"/> Coussin anat. d'assise                             | 1         | 95752-160 | 169,00 |
|   | <input type="checkbox"/> Coussin anat. d'assise                             | 2         | 95752-260 | 169,00 |
|   | <input type="checkbox"/> Coussin anat. d'assise                             | 3         | 95752-360 | 169,00 |
|   | <input type="checkbox"/> Coussin anat. d'assise                             | 4         | 95752-460 | 169,00 |
|  | <input type="checkbox"/> Housse de coussin supplémentaire*                  | 0         | 95744-060 | 112,00 |
|   | <input type="checkbox"/> Housse de coussin supplémentaire*                  | 1         | 95744-160 | 112,00 |
|   | <input type="checkbox"/> Housse de coussin supplémentaire*                  | 2         | 95744-260 | 112,00 |
|   | <input type="checkbox"/> Housse de coussin supplémentaire*                  | 3         | 95744-360 | 112,00 |
|   | <input type="checkbox"/> Housse de coussin supplémentaire*                  | 4         | 95744-460 | 112,00 |

\* Sélectionnez les coussins anatomiques sur un trait qui une taille plus petite que les coussins

Tous les prix sont hors TVA, sauf indication contraire changement de prix réservés