

## Caractéristiques

Fauteuil roulant à bascule disponible en 3 largeurs d'assise  
 Inclinaison dans l'espace avec centre de gravité autocentré  
 Réglage du dossier avec centre de gravité autocentré  
 Inclinaison dans l'espace max. 40°  
 Réglage du dossier max. 35°  
 Châssis en aluminium  
 Dossier rabattable  
 Disponible avec roues arrière 12½", 20", 22" ou 24"  
 Coloris de châssis : argenté  
 Transport en toute sécurité selon ISO 7176-19;  
 pour poids max. de l'utilisateur de 75 kg

## Modèle standard

Profondeur du siège réglable (3 positions)  
 Position du centre de gravité réglable en 3 positions  
 Coussin de dossier ergonomique avec assise en planche  
 Repose-jambes standard  
 Tiges anti-basculement  
 Barre de poussée à angle ajustable  
 Réglage de la hauteur du châssis arrière  
 Roues arrière 12½" avec freins à tambour  
 Points de fixation pour ceinture  
 Roues avant à angle ajustable

## Dimensions

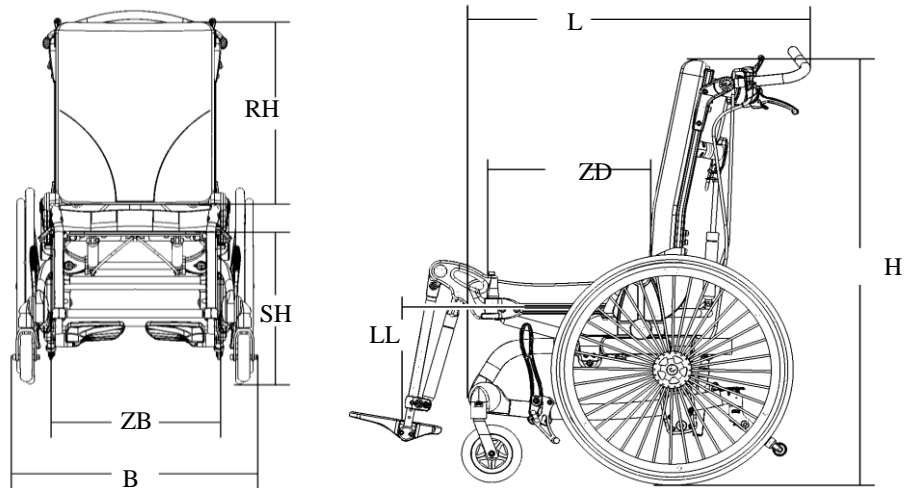

	Taille 1	Taille 2	Taille 3
Largeur du siège (ZB)	35 cm	40 cm	45 cm
Profondeur du siège (ZD)	37-45 cm	37-47 cm	43-53 cm
Hauteur du dossier (RH)	45 cm	50 cm	60 cm
Longueur de la jambe inférieure (LL)	28-46 cm	28-46 cm	28-46 cm
Largeur avec roues 22" (B)	57 cm	62 cm	67 cm
Hauteur, jusqu'au sommet du dossier (H)	96 cm	99 cm	108 cm
Longueur, sans repose-jambes (L)	78 cm	78 cm	83 cm
Hauteur de siège sans coussin, par rapport au sol (SH)	46-53 cm	46-53 cm	46-53 cm
<b>Replié sans repose-jambes :</b>			
Hauteur, jusqu'au sommet du dossier	66 cm	66 cm	66 cm
Longueur, sans repose-jambes	78 cm	78 cm	83 cm
Poids, avec dossier à sangle et repose-jambes standard	25 kg	26 kg	27 kg
Poids maximal de l'utilisateur	75 kg	75 kg	100 kg
Inclinaison réglable :	Inclinaison dans l'espace max. 40° Réglage du dossier de 0° à 35°		

Le Cougar est mesuré avec la combinaison de roues suivantes, placées en position standard : roues arrière 22" et roues avant 6". Le Cougar est mesuré avec le siège en position horizontale et le dossier en position verticale.

Puisque nous fournissons des modèles de repose-jambes et de coussins divers, le poids est à mentionné sans repose-jambes et sans coussins. Une configuration différente du modèle standard susmentionné peut fournir d'autres mesures.

Tous les prix sont hors TVA, sauf indication contraire changement de prix réservés

Description	Référence	Prix
	97 X 1 X X X X X X X X	
Cougar, taille 1	1	
Cougar, taille 2	2	
Cougar, taille 3	3	
Argenté	1	
Roues arrière 12½", à air comprimé (standard)	1	
Roues arrière 20" à air comprimé (uniquement combinées à des roues avant 6")	2	
Roues arrière 22", à air comprimé	3	
Roues arrière 24", à air comprimé	4	
Freins à main sur roues arrière 20", 22" et 24" ( <b>supplément*</b> )	1	
Freins à tambour ( <b>supplément*</b> , sauf sur roues arrière 12½")	2	
Freins à main et freins à tambour ( <b>supplément*</b> )	3	
Roues avant 6" à air comprimé	1	
Roues avant 8" à air comprimé	2	
Roues avant 6" pleines	3	
Roues avant 8" pleines	4	
Pas de repose-jambes (pour repose-pied, voir ailleurs dans la liste de prix)	0	
Repose-jambes (standard)	2	
Repose-jambes Confort avec molletière ( <b>supplément*</b> )	4	
Repose-jambes standard avec molletière ( <b>supplément*</b> )	5	
Siège de bois (standard)	0	
Coussin de siège ergonomique ( <b>supplément*</b> )	1	
Dossier en bois sans coussin	2	
Dossier en bois avec coussin ergonomique (standard)	4	
Dossier à sangle avec coussin ergonomique	5	
Inclinaison du dossier réglable en une fois	0	
Inclinaison du dossier réglable en continu	1	
Dossier réglable depuis le profilé de dossier ( <b>supplément*</b> )	1	
Dossier réglable depuis la barre de poussée	2	

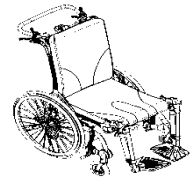







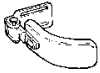

**Prix de base Cougar**

**97xxxx20412 4.215,00**

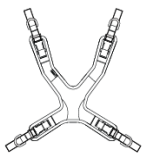

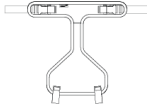
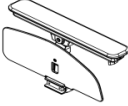

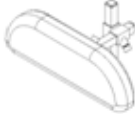

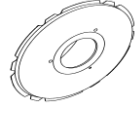

**\*Supplément :**

1	Freins à main sur roues arrière 20", 22" et 24"	97xxx1xxxxxx	110,00
2	Freins à tambour (pas de supplément sur 12½")	97xxx2xxxxxx	224,00
3	Freins à main et freins à tambour	97xxx3xxxxxx	328,00
0	Pas de repose-jambes (prix moindre)	97xxxx0xxxx	-177,00
4	Repose-jambes Confort avec molletière	97xxxx4xxxx	474,00
5	Repose-jambes standard avec molletière	97xxxx5xxxx	198,00
1	Coussin de siège ergonomique	97xxxxx1xxx	214,00
1	Dossier réglable depuis le profilé de dossier	97xxxxxxx1	229,00

Tous les prix sont hors TVA, sauf indication contraire changement de prix réservés

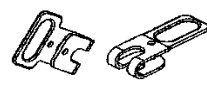
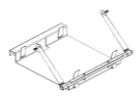
	Description	pour Cougar	Référence	Prix
<b>Accessoires</b>				
	▶☐ Appuie-tête ergonomique modèle 2, noir, medium ▶☐ Appuie-tête ergonomique modèle 3, noir, large <b>Autres appuie-têtes, voir chapitre Accessoires</b>		9945493-83 9967493-83	413,00 413,00
	☐ Cales latérales pivotantes, voir chapitre Accessoires			
	☐ Ensemble Fix lock sur l'unité d'assise, pour fixation ☐ ceinture/fixation/gilet au châssis		970710	123,00
	☐ Gilet à 4 points en néoprène, modèle Extra Small ☐ Gilet à 4 points en néoprène, modèle Small ☐ Gilet à 4 points en néoprène, modèle Medium ☐ Gilet à 4 points en néoprène, modèle Large ☐ Gilet à 4 points en néoprène, modèle Extra Large ☐ Gilet à 4 points en néoprène, modèle Extra Extra Large		85705-XS 85705-S 85705-M 85705-L 85705-XL 85705-XXL	195,55 195,55 195,55 195,55 195,55 195,55
	☐ Ceinture en Y rembourrée, modèle Extra Small ☐ Ceinture en Y rembourrée, modèle Small ☐ Ceinture en Y rembourrée, modèle Medium ☐ Ceinture en Y rembourrée, modèle Large ☐ Ceinture en Y rembourrée, modèle Extra Large		85725-XS 85725-S 85725-M 85725-L 85725-XL	77,00 77,00 77,00 77,00 77,00
	☐ siège-culotte en néoprène modèle Extra Small ☐ siège-culotte en néoprène, modèle Small ☐ siège-culotte en néoprène, modèle Medium		85735-XS 85735-S 85735-M	154,00 154,00 154,00
	<b>Autres fixations, voir chapitre Accessoires</b>			
<b>Accoudoirs, ensemble</b>				
	☐ Accoudoir (39 x 7½ cm) avec protection de vêtement ☐ Accoudoir (44 x 7½ cm) avec protection de vêtement ☐ Accoudoir (39 x 7½ cm) sans protection de vêtement* ☐ Accoudoir (44 x 7½ cm) sans protection de vêtement*	1-2 3 1-2 3	970600-1 970600-2 970601-1 970601-2	420,00 420,00 420,00 420,00
	*en combinaison avec supports de hanches			
	☐ Supports de hanches, 19 x 8½ cm, modèle 1 ☐ Supports de hanches, 25 x 10½ cm, modèle 2		970751-1 970751-2	328,00 350,00
	☐ Extension de dossier ☐ Extension de dossier ☐ Extension de dossier	1 2 3	970055-113 970055-213 970055-313	247,00 247,00 247,00
	<b>Tablettes, voir chapitre Accessoires</b>			

Tous les prix sont hors TVA, sauf indication contraire changement de prix réservés

	Description		pour Cougar Référence	Prix
<b>Accessoires</b>				
	<input type="checkbox"/> Pommeau, 12 x 9 x 9 cm (LxlxH), modèle 2	1-3	970030-2	233,00
	<input type="checkbox"/> Pommeau, 19 x 9 x 9 cm (LxlxH), modèle 4	1-3	970030-4	233,00
	<input type="checkbox"/> 20" protecteurs de rayons, transparent, <b>par pièce</b>		970920	155,00
	<input type="checkbox"/> 22" protecteurs de rayons, transparent, <b>par pièce</b>		970922	155,00
	<input type="checkbox"/> 24" protecteurs de rayons, transparent, <b>par pièce</b>		970924	155,00
	<input type="checkbox"/> Garde-boue, ensemble		970560	404,00
<b>Si pas de repose-jambes</b>				
	<input type="checkbox"/> Support de barre de fixation	1	970152	182,00
	<input type="checkbox"/> Support de barre de fixation	1-3	970153	182,00
<b>avec</b>				
	►☐ Barre de fixation pour repose-pied, 24 cm		8975261	52,00
	►☐ Barre de fixation pour repose-pied, 29 cm		8975262	52,00
	►☐ Barre de fixation pour repose-pied, 35 cm		8975263	52,00
<b>avec</b>				
	►☐ Repose-pied, 31 x 19 cm, modèle 1		95145-1	316,00
	<input type="checkbox"/> Repose-pied, 36 x 23 cm, modèle 2		95145-2	316,00
	►☐ Repose-pied, 41 x 24 cm, modèle 3		95145-3	316,00
	<input type="checkbox"/> Fixations de transport pour taxi, ensemble de 4		970900	231,00
	<input type="checkbox"/> Uniquement pour système à sangle à 4 points (ISO 7176-19)			
	<input type="checkbox"/> Châssis arrière plateau, pour appareils, taille 2-4		970815	250,00
	<input type="checkbox"/> Housse coussin de dossier	1	970321-113	152,00
	<input type="checkbox"/> Housse coussin de dossier	2	970321-213	152,00
	<input type="checkbox"/> Housse coussin de dossier	3	970321-313	152,00
	<input type="checkbox"/> Housse coussin de siège	1	970421-113	152,00
	<input type="checkbox"/> Housse coussin de siège	2	970421-213	152,00
	<input type="checkbox"/> Housse coussin de siège	3	970421-313	152,00
	<input type="checkbox"/> Housse d'incontinence coussin de siège	1	970425-113	129,00
	<input type="checkbox"/> Housse d'incontinence coussin de siège	2	970425-213	129,00
	<input type="checkbox"/> Housse d'incontinence coussin de siège	3	970425-313	129,00

Tous les prix sont hors TVA, sauf indication contraire changement de prix réservés

Tous les prix sont hors TVA, sauf indication contraire changement de prix réservés