

»☐ = livraison rapide

Janvier 2023

Caractéristiques

Chaise de toilettes et de douche, une seule taille
 Hauteur réglable par système hydraulique ou électrique (hydraulique commande des deux côtés)
 Inclinaison dans l'espace
 Dossier réglable
 Poignées intégrées
 Châssis en aluminium
 Roulettes à freins

Fourni par défaut avec

Base avec assise réglable en hauteur
 Accoudoirs, rabattables
 Roulettes à freins
 Inclinaison dans l'espace
 Réglage de l'inclinaison du dossier
 Garde-boue

Dimensions

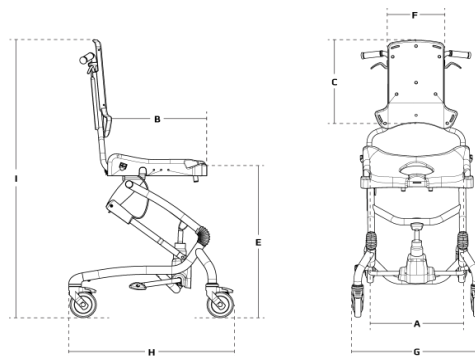

Heron hydraulique















Heron électrique

Largeur du siège (A)	55 cm	55 cm
Largeur de siège, supports de hanches inclus (accessoire)	35-49 cm	35-49 cm
Profondeur du siège (B)	45 cm	45 cm
Largeur de dossier (F)	29 cm	29 cm
Hauteur de dossier (C)	55-62 cm	55-62 cm
Hauteur du siège, avec roulettes (E)	51-78 cm	56-78 cm
Largeur, avec roulettes (G)	67 cm	67 cm
Longueur, avec roulettes (H)	71 cm	71 cm
Hauteur, avec roulettes (I)	108-135 cm	113-135 cm
Inclinaison dans l'espace	de -5° à +25°	de -5° à +25°
Réglage de l'inclinaison du dossier	de 0° à +30°	de 0° à +30°
Poids, siège de base	28 kg	31 kg
Poids maximal de l'utilisateur	100 kg	130 kg

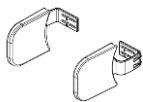
Tous les prix sont hors TVA, sauf indication contraire changement de prix réservés

▶☐ = livraison rapide









Janvier 2023

	Description	pour Heron	Référence	Prix
 	▶☐ Heron, chaise de toilettes haute-basse, hydraulique , accoudoirs inclus		880505-11	3.285,00
	☐ Heron, chaise de toilettes haute-basse, électrique , accoudoirs inclus*		880505-11EL	4.375,00
	☐ chargeur de batterie		880510-01	312,00
	☐ câble d'électrique		880510-EU	21,00
Accessoires				
	▶☐ Rembourrage, ensemble complet		880507-01	292,00
 	▶☐ Appuie-tête modèle 3, gris pur, fixations inox, 3 points, tige de fixation 25 cm		9905146-00	291,00
	☐ Appuie-tête modèle 4, gris pur, fixations inox, 3 points, tige de fixation 25 cm		9905147-00	291,00
	▶☐ Appuie-tête modèle 3, gris pur, fixations inox, tige de fixation 37 cm		9906146-00	291,00
	▶☐ Appuie-tête modèle 4, gris pur, fixations inox, tige de fixation 37 cm		9906147-00	291,00
	Autres appuie-têtes, voir chapitre Accessoires			
 	Soutiens latéraux			
	▶☐ Soutien latéral pour dossier, ensemble		880508-01	181,00
	▶☐ Rembourrage pour soutien latéral pour dossier, ensemble		880507-04	68,00
	▶☐ Cales latérales rabattables, 9 cm hauteur, ensemble		83016-162	437,00
	☐ Cales latérales rabattables, 15,5 x 12 cm, ensemble		83016-460	437,00
	☐ Supports latéraux fixes, avec couvercle, modèle 5, 15 x 15 cm		880508-09	187,00
	Autres cales latérales, voir chapitre Accessoires			
	▶☐ Supports de hanches, largeur réglable, ensemble		880508-02	177,00
	☐ Ceinture, néoprène, modèle 3, avec 1 fermeture L : 42 cm		85423-3	101,00
	▶☐ Ceinture à 4 points, néoprène, avec 1 fermeture L : 41 cm		NLSW023	159,00
	Autres fixations, voir chapitre Accessoires			
	☐ Accoudoirs, rabattables		880508-03	319,00
	▶☐ Tablette de soutien		880508-04	282,00
	▶☐ réducteur de profondeur de siège, -5 cm, ensemble		880508-06	120,00

Tous les prix sont hors TVA, sauf indication contraire changement de prix réservés

▶▶☐ = livraison rapide

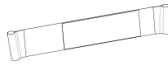
Janvier 2023

Description	pour Heron	Référence	Prix
 ▶▶☐ Po		880130	62,50
 ▶▶☐ Garde-boue		880508-05	79,50
 ☐ Garde-boue, modèle de couche		880508-07	89,50
 ▶▶☐ Repose-jambes, avec inclinaison des genoux droite, ensemble, hauteur 39-55 cm ou		880506-01	414,00
 ▶▶☐ Repose-jambes, avec inclinaison des genoux ouverte, ensemble hauteur 36-53 cm ou		880506-02	414,00
▶▶☐ Repose-jambes court , avec inclinaison des genoux droite, ensemble hauteur 30-38 cm		880506-03	414,00
 ▶▶☐ Rembourrage pour repose-pied supérieur, ensemble		880506-12	36,50
 ☐ Butées de talon, ensemble		880509-02	73,00
 ▶▶☐ Molletière		880509-01	50,00
 ☐ Rembourrage, dos		101204	164,00
 ☐ Rembourrage, siège		117005	195,00

Tous les prix sont hors TVA, sauf indication contraire changement de prix réservés