

## Caractéristiques

Siège de toilettes, de bain et de douche, disponible en 4 tailles (réglable en hauteur)  
 Inclinaison dans l'espace et réglage de l'inclinaison du dossier au moyen d'un bouton  
 Unité d'assise ergonomique  
 Unité d'assise en plastique et châssis en aluminium, hauteur réglable  
 Rembourrage doux imperméable  
 Soutien latéral possible au dossier

## Fourni par défaut avec

Unité, d'assise, repose-pied et base  
 Roulettes à freins (75mm)  
 Rembourrage  
 Garde-boue  
 Dossier actif



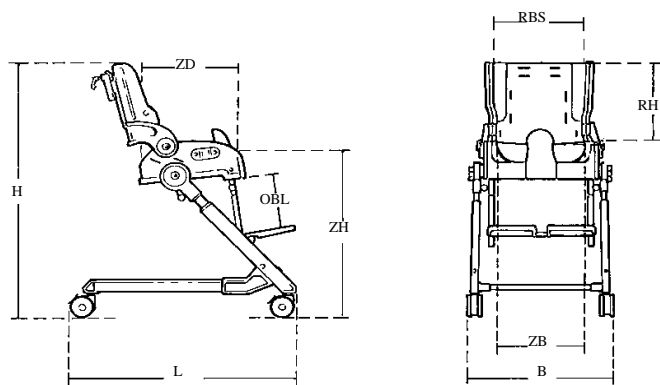





## Dimensions

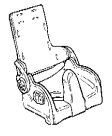

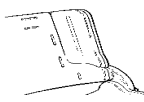
	Taille 1	Taille 2	Taille 3	Taille 4
Largeur du siège (ZB)	24 cm	28 cm (24cm*)	32 cm (28cm*)	34 cm (29cm*)
Profondeur du siège (ZD)	25 cm	29 cm	35 cm	40 cm
Hauteur du dossier (RH)	35 cm	38 cm	42 cm	47 cm
Longueur de la jambe inférieure (OBL)	20-25 cm	23-34 cm	30-42 cm	30-42 cm
Hauteur de siège (ZH) châssis base	50-60 cm	50-60 cm	50-60 cm	50-60 cm
Largeur du dossier, épaules (RBS)	30 cm	32 cm	38 cm	40 cm
Largeur du dossier	20 cm	22 cm	26 cm	28 cm
Largeur, châssis (B)	44 cm	46 cm	50 cm	54 cm
Longueur, châssis (L)	66 cm	66 cm	66 cm	66 cm
Longueur, siège	86 cm	89 cm	93 cm	95 cm
Hauteur, siège	24 cm	26 cm	27 cm	27 cm
Hauteur, châssis avec siège (H)	37 cm	40 cm	43 cm	46 cm
Hauteur, châssis	20 cm	20 cm	20 cm	20 cm
Longueur, châssis	74 cm	74 cm	74 cm	74 cm
Poids	11 kg	13 kg	14 kg	15 kg
Poids maximal de l'utilisateur	35 kg	50 kg	60 kg	70 kg
Réglage	Inclinaison dans l'espace :	de -15° à +35°		
	Inclinaison de dossier :	de -90° - 30°		
	Repose-pied:	90°-60°		

\*Avec rétrécissement.

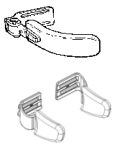
Tous les prix sont hors TVA, sauf indication contraire changement de prix réservés

Description	pour Flamingo	Référence	Prix
 <ul style="list-style-type: none"> <li>► <input type="checkbox"/> Siège de toilettes/douche Flamingo taille 1, 75mm roues*</li> <li>► <input type="checkbox"/> Siège de toilettes/douche Flamingo taille 2, 75mm roues*</li> <li>► <input type="checkbox"/> Siège de toilettes/douche Flamingo taille 3, 75mm roues*</li> <li>► <input type="checkbox"/> Siège de toilettes/douche Flamingo taille 4, 75mm roues*</li> </ul>		880001-NL	2.140,00
		880002-NL	2.170,00
		880003-NL	2.195,00
		880004-NL	2.225,00
*Y compris repose-pied et rembourrage			
 <ul style="list-style-type: none"> <li>► <input type="checkbox"/> Siège de bain Flamingo, rembourrage inclus, taille 1*</li> <li>► <input type="checkbox"/> Siège de bain Flamingo, rembourrage inclus, taille 2*</li> <li><input type="checkbox"/> Siège de bain Flamingo, rembourrage inclus, taille 3*</li> <li><input type="checkbox"/> Siège de bain Flamingo, rembourrage inclus, taille 4*</li> </ul> <p>*Pour le siège de bain, toujours commander des ventouses séparément.</p> <ul style="list-style-type: none"> <li>► <input type="checkbox"/> Ventouses pour siège de bain (ensemble de 4)</li> </ul>  <ul style="list-style-type: none"> <li><input type="checkbox"/> Base de chaise Po, taille 1</li> <li><input type="checkbox"/> Base de chaise Po, taille 2</li> </ul>		880101	727,00
		880102	727,00
		880103	727,00
		880104	727,00
		880150	152,00
	880160-1	259,00	
	880160-2	259,00	
<b>Accessoires</b>			
 <ul style="list-style-type: none"> <li>► <input type="checkbox"/> Appuie-tête modèle 2, gris pur, tige de fixation de 23 cm (inox)</li> <li>► <input type="checkbox"/> Appuie-tête modèle 4, gris pur, tige de fixation de 23 cm (inox)</li> </ul> <p><b>Autres appuie-têtes, voir chapitre Accessoires</b></p>		9903148-00	291,00
		9906148-00	291,00
 <ul style="list-style-type: none"> <li>► <input type="checkbox"/> Soutiens latéraux, gris, rembourrage inclus</li> <li>► <input type="checkbox"/> Soutiens latéraux, gris, rembourrage inclus</li> <li>► <input type="checkbox"/> Soutiens latéraux, gris, rembourrage inclus</li> <li>► <input type="checkbox"/> Soutiens latéraux, gris, rembourrage inclus</li> </ul>	1	880111	272,00
	2	880112	272,00
	3	880113	272,00
	4	880114	272,00
 <ul style="list-style-type: none"> <li><input type="checkbox"/> Extension de dossier, H : 10 x L : 17-20 cm</li> <li><input type="checkbox"/> Extension de dossier, H : 10 x L : 23-26 cm</li> </ul>  <ul style="list-style-type: none"> <li><input type="checkbox"/> Barre de fixation pour extension de dossier* (* pas nécessaire en combinaison avec un appuie-tête)</li> </ul>  <ul style="list-style-type: none"> <li><input type="checkbox"/> Kit de fixation d'angle de dossier</li> </ul>  <ul style="list-style-type: none"> <li><input type="checkbox"/> Kit de fixation réglage de l'inclinaison</li> <li><input type="checkbox"/> Kit de fixation réglage de l'inclinaison*</li> </ul> <p>* Pour Flamingos M3 avec date de production pour 19-01-2017</p>	1-2	880118	232,00
	3-4	880119	232,00
		880120	32,50
	3-4	880154	169,00
	3	880156	78,00
3	880156-FRAME	198,00	
<b>Autres cales latérales, voir chapitre Accessoires (ne pas être utilisé en combinaison avec soutiens latéraux)</b>			
 <ul style="list-style-type: none"> <li><input type="checkbox"/> Cales latérales fixes, 9x10cm, housse incluse, modèle 0</li> <li><input type="checkbox"/> Cales latérales fixes, 12x14cm, housse incluse, modèle 6</li> </ul>	1-2	88401-10	167,00
	2-4	88401-20	167,00
 <ul style="list-style-type: none"> <li>► <input type="checkbox"/> Rétrécissement Flamingo 24 cm de large</li> <li>► <input type="checkbox"/> Rétrécissement Flamingo 28 cm de large</li> <li>► <input type="checkbox"/> Rétrécissement Flamingo 29 cm de large</li> </ul>	2	880166	176,00
	3	880167	176,00
	4	880168	176,00
 <ul style="list-style-type: none"> <li>► <input type="checkbox"/> Barre de poussée</li> </ul>		880110	102,00

Tous les prix sont hors TVA, sauf indication contraire changement de prix réservés

»☐ = livraison rapide

Janvier 2024

Description	pour Flamingo	Référence	Prix
»☐ Ceinture, néoprène, modèle 1, avec 1 fermeture L : 22 cm		85423-1	101,00
»☐ Ceinture, néoprène, modèle 2, avec 1 fermeture L : 29 cm		85423-2	101,00



**Autres fixations, voir chapitre Accessoires**

»☐ Tablette/accoudoir, gris, rabattables	1	880131	282,00
»☐ Tablette/accoudoir, gris, rabattables	2	880132	282,00
»☐ Tablette/accoudoir, gris, rabattables	3	880133	282,00
»☐ Tablette/accoudoir, gris, rabattables	4	880134	282,00
»☐ Accoudoirs, ensemble		880152	328,00

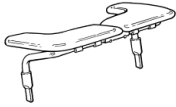

\* Ne doit pas être utilisé en combinaison avec supports latéraux taille 1 ou 2

»☐ Po, fixation incluse	1	880121	83,50
»☐ Po, fixation incluse	2	880122	83,50
»☐ Po, fixation incluse	3	880123	83,50
»☐ Po, fixation incluse	4	880124	83,50
»☐ arête de garde-boue, fixation incluse	1	880121-PR	86,50
»☐ arête de garde-boue, fixation incluse	2	880122-PR	86,50
»☐ arête de garde-boue, fixation incluse	3	880123-PR	86,50
»☐ arête de garde-boue, fixation incluse	4	880124-PR	86,50



»☐ Molletière, nylon, blanc		880199	50,00
-----------------------------	--	--------	-------



»☐ Protection contre les éclaboussures, bas	1	880195	79,50
»☐ Protection contre les éclaboussures, bas	2-4	880196	79,50
»☐ Planche ouverture de toilette*	1	880185	66,00
»☐ Planche ouverture de toilette*	2	880186	66,00
»☐ Planche ouverture de toilette*	3	880187	66,00
»☐ Planche ouverture de toilette*	4	880188	66,00



\*Ce couvercle ne peut être installé avec un rétrécissement.

**Pièces**

☐ Protection, gris, livrée séparément	1	880191	79,50
»☐ Protection, gris, livrée séparément	2-4	880192	79,50
☐ Repose-pied	1	880211	414,00
☐ Repose-pied	2	880212	414,00
☐ Repose-pied	3	880213	414,00
☐ Repose-pied	4	880214	414,00
☐ Châssis base (sans repose-pied)*	1	880201-NL	1.130,00
☐ Châssis base (sans repose-pied)*	2	880202-NL	1.130,00
☐ Châssis base (sans repose-pied)*	3	880203-NL	1.130,00
☐ Châssis base (sans repose-pied)*	4	880204-NL	1.130,00

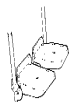

\*En cas de châssis séparé, repose-pied à commander séparément.

Tous les prix sont hors TVA, sauf indication contraire changement de prix réservés