

Caractéristiques

Verticalisateur ventral

5 tailles

Peut être utilisé pour les enfants

Avec divers accessoires à monter

Liberté de mouvement maximale

Fourni par défaut avec

Châssis

Roulettes

Freins

Barre centrale

Inclinaison réglable du support verticale à l'aide d'un réglage par broche

Dimensions

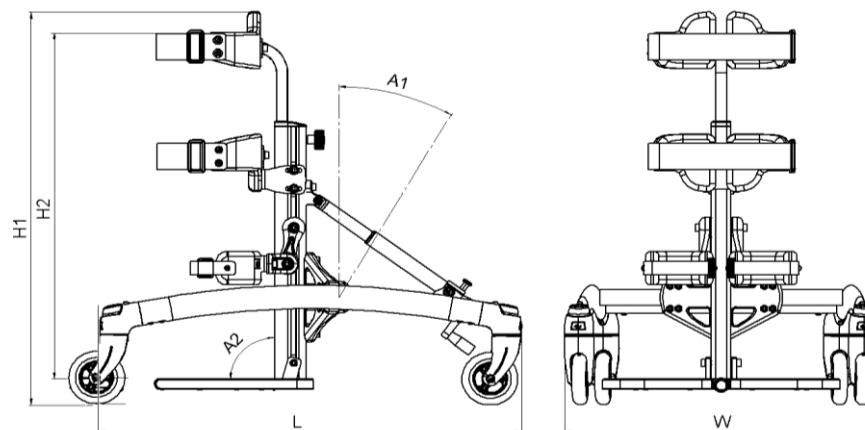









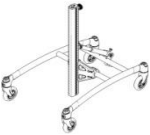

	Taille 1	Taille 2	Taille 3	Taille 4	Taille 5
Châssis, largeur (W)	56 cm	63 cm	63 cm	70 cm	70 cm
Châssis, longueur (L)	75 cm	88 cm	88 cm	111 cm	111 cm
Hauteur, du sol jusqu'au-dessus du support pour le buste (H1)	67-87 cm	72-101 cm	97-123 cm	104-134 cm	124-154 cm
Hauteur, du repose-pied jusqu'au-dessus du support pour le buste (H2)	34-70 cm	54-90 cm	74-110 cm	91-151 cm	111-141 cm
Longueur du support central	45 cm	50 cm	70 cm	80 cm	100 cm
Hauteur, du sol jusqu'au repose-pied	6 cm	6 cm	6 cm	6 cm	6 cm
Inclinaison du support central (A1)	de 0° à +30°	de 0° à +30°	de 0° à +30°	de 0° à +20°	de 0° à +20°
Inclinaison du repose-pied (A2)	de +15° à -10°	de +15° à -10°	de +15° à -10°	de +15° à -10°	de +15° à -10°
Poids maximal de l'utilisateur	30 kg	40 kg	50 kg	60 kg	70 kg
longueur d'indication enfant	62-98 cm	82-118 cm	107-143 cm	129-159 cm	149-179 cm
Poids	7,5 kg	8,5 kg	9 kg	10,5 kg	10,75 kg

Tous les prix sont hors TVA, sauf indication contraire changement de prix réservés

►☐ = livraison rapide



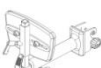



Janvier 2024

	Description	pour Toucan	Référence	Prix
	<input type="checkbox"/> Toucan taille 1 châssis vertical, rouge		861001	1.030,00
	<input type="checkbox"/> Toucan taille 2 châssis vertical, bleu		861002	1.030,00
	<input type="checkbox"/> Toucan taille 3 châssis vertical, bleu		861003	1.030,00
	<input type="checkbox"/> Toucan taille 4 châssis vertical, argenté		861004	1.120,00
	<input type="checkbox"/> Toucan taille 5 châssis vertical, argenté		861005	1.120,00
Accessoires				
 	<input type="checkbox"/> Support thoracique	1	861701	186,00
	<input type="checkbox"/> Support thoracique, modèle Pony/Bronco (escamotable)	1	861801	345,00
	<input type="checkbox"/> Support thoracique	2-3	861702	186,00
	<input type="checkbox"/> Support thoracique, modèle Pony/Bronco (escamotable)	2-3	861802	345,00
	<input type="checkbox"/> Support thoracique	4-5	861703	186,00
	<input type="checkbox"/> Support thoracique, modèle Pony/Bronco (escamotable)	4-5	861803	345,00
	<input type="checkbox"/> Support thoracique, englobante, petit	1	861810	398,00
	<input type="checkbox"/> Support thoracique, englobante, moyen	2-3	861820	406,00
	<input type="checkbox"/> Support thoracique, englobante, grande	4	861820	406,00
    	<input type="checkbox"/> Tablette, plastique, avec cuvette et couvercle	1	861121	444,00
	<input type="checkbox"/> Tablette, plastique, avec cuvette et couvercle	2	861122	444,00
	<input type="checkbox"/> Tablette, plastique, avec cuvette et couvercle	3	861123	444,00
	<input type="checkbox"/> Tablette, plastique, avec cuvette et couvercle	4	861124	444,00
	<input type="checkbox"/> Tablette, plastique, avec cuvette et couvercle	5	861125	444,00
	<input type="checkbox"/> Accoudoirs pour tablette ci-dessus en plastique		861131	104,00
	<input type="checkbox"/> Centre d'activité pour tablette ci-dessus		861135	145,00
	<input type="checkbox"/> Tablette, bois, avec cuvette et couvercle	1	861101	687,00
	<input type="checkbox"/> Tablette, bois, avec cuvette et couvercle	2	861102	687,00
	<input type="checkbox"/> Tablette, bois, avec cuvette et couvercle	3	861103	687,00
	<input type="checkbox"/> Tablette, bois, avec cuvette et couvercle	4	861104	687,00
<input type="checkbox"/> Tablette, bois, avec cuvette et couvercle	5	861105	687,00	
<input type="checkbox"/> Tablette, plastique, sans cuvette (44x34 cm)		862515	361,00	
<input type="checkbox"/> Accoudoirs pour tablette, ensemble, capitonnés (uniquement possible pour 86110x)		861111	242,00	
	<input type="checkbox"/> Extension pour support central, 80 mm		861480	64,50
	<input type="checkbox"/> Coussin abdominal, plat		861411	123,00
	<input type="checkbox"/> Dossier, plat		861401	377,00

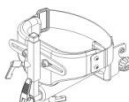
Tous les prix sont hors TVA, sauf indication contraire changement de prix réservés

►☐ = livraison rapide



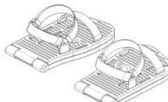
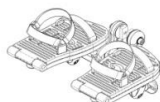

Janvier 2024

	Description	pour Toucan	Référence	Prix
	<input type="checkbox"/> Support des hanches, arrière	1	861501	449,00
	<input type="checkbox"/> Support des hanches, arrière	2-3	861502	449,00
	<input type="checkbox"/> Support des hanches, arrière	4-5	861503	449,00
	<input type="checkbox"/> Support des hanches, frontal	1	861601	223,00
	<input type="checkbox"/> Support des hanches, frontal	2-3	861602	223,00
	<input type="checkbox"/> Support des hanches, frontal	4-5	861603	223,00
	<input type="checkbox"/> Support des hanches, complet	1	861610	448,00
	<input type="checkbox"/> Support des hanches, complet	2-3	861620	448,00
	<input type="checkbox"/> Support des hanches, complet	4-5	861630	448,00
	<input type="checkbox"/> Support des hanches, frontal, non rotatif	1	861611	345,00
	<input type="checkbox"/> Support des hanches, frontal, non rotatif	2-3	861612	345,00
	<input type="checkbox"/> Support des hanches, frontal, non rotatif	4-5	861613	345,00
	<input type="checkbox"/> Coussin supplément., pour support des hanches 5½ x 11 cm	2-5	861421	58,50
	<input type="checkbox"/> Coussin supplément., pour support des hanches 5½ x 16 cm	2-5	861422	58,50
	<input type="checkbox"/> Cale-genoux, ensemble H 6 x B 6 cm	1	861301	267,00
	<input type="checkbox"/> Cale-genoux, repliable, ensemble, H 7 x B 8 cm	2-3	861302	382,00
	<input type="checkbox"/> Cale-genoux, repliable, ensemble, H7 x B 10 cm	4-5	861303	382,00
	<input type="checkbox"/> Cale-genoux, modèle ouvert, ensemble, B 7,5 cm	1	861311	399,00
	<input type="checkbox"/> Cale-genoux, modèle ouvert, ensemble, B 9,5 cm	2-3	861312	399,00
	<input type="checkbox"/> Cale-genoux, modèle ouvert, ensemble, B 11,5 cm	4-5	861313	399,00
	<input type="checkbox"/> Repose-pied monobloc	1	861211	191,00
	<input type="checkbox"/> Repose-pied monobloc	2-5	861212	191,00
	<input type="checkbox"/> Sandales à charnières (pour repose-pied), ensemble	1	861221	202,00
	<input type="checkbox"/> Sandales à charnières (pour repose-pied), ensemble	2-3	861222	202,00
	<input type="checkbox"/> Sandales à charnières (pour repose-pied), ensemble	4-5	861223	202,00
	<input type="checkbox"/> Repose-pied séparé avec sandales à charnières, ensemble	1	861201	404,00
	<input type="checkbox"/> Repose-pied séparé avec sandales à charnières, ensemble	2-3	861202	404,00
	<input type="checkbox"/> Repose-pied séparé avec sandales à charnières, ensemble	4-5	861203	404,00

Tous les prix sont hors TVA, sauf indication contraire changement de prix réservés

►☐ = livraison rapide

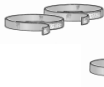
Janvier 2024

Description	pour Toucan	Référence	Prix
 ☐ Butées de talon, ensemble, H4xB10 cm		861251	53,50
☐ Butées de talon, ensemble, H4xB14,5 cm		861252	53,50
 ☐ Repose-pieds moulés, longueur 17,5 cm, ensemble	1	86149	73,66
☐ Repose-pieds moulés, longueur 21,5 cm, ensemble	1-2	86147	73,66
☐ Repose-pieds moulés, longueur 24 cm, ensemble	3	86148	73,66
 ►☐ Sangles de pied, velcro, ensemble		85102	26,00
►☐ Sangles de pied, clips de fermeture, ensemble		85096	26,00
 ☐ Fixation appuie-tête, 20 cm	1-2	861424-3	163,00
☐ Fixation appuie-tête, 33 cm	3-5	861424-4	163,00

Appuis-tête, voir chapitre Accessoires

Onderdelen

 ☐ Support central, 45 cm + kit de montage	1	861901	123,00
☐ Support central, 50 cm + kit de montage	2	861902	123,00
☐ Support central, 70 cm + kit de montage	3	861903	123,00
☐ Support central, 80 cm + kit de montage	4	861904	135,00
☐ Support central, 100 cm + kit de montage	5	861905	153,00

Tous les prix sont hors TVA, sauf indication contraire changement de prix réservés