

►☐ = livraison rapide

Janvier 2024

## Caractéristiques

Station debout dirigeable

4 dimensions

Réglable pour les enfants de 1½ à 18 ans env.

Avec divers accessoires à monter

Liberté de mouvement maximale

## Fourni par défaut avec

Châssis

Roues de 22", 24", 26", 29", 32" ou 36" avec garde-boues

Roulettes de soutien

Freins

Barre centrale

Inclinaison réglable du support vertical

Garde-boues

## Dimensions

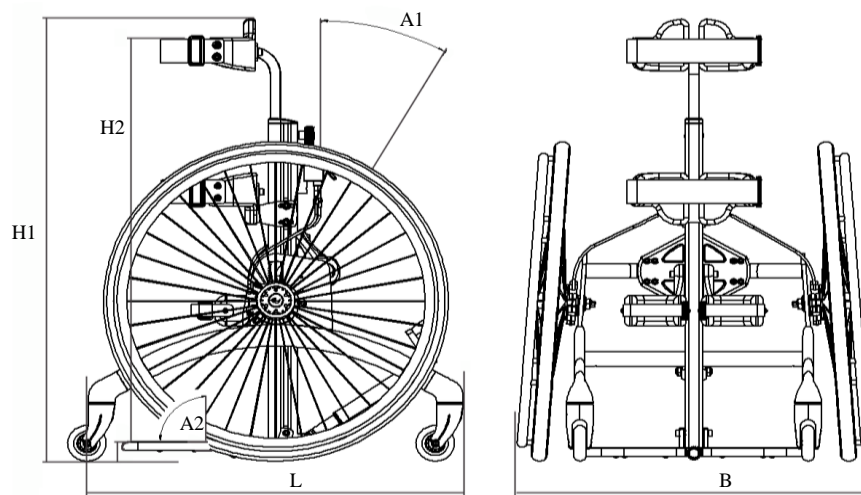

	Taille 1 Roues 22"	Taille 2 Roues 26"	Taille 3 Roues 32"	Taille 4 Roues 36"
Châssis, largeur (B)	61,5 cm	72 cm	73 cm	74 cm
Châssis, longueur (L)	62 cm	75 cm	80 cm	90 cm
Longueur du support central	50 cm	70 cm	80 cm	100 cm
Hauteur, du sol jusqu'au-dessus du support pour le buste (H1)	67-100 cm	85-118 cm	99-131 cm	122-156 cm
Hauteur, du repose-pied jusqu'au-dessus du support pour le buste (†)	55-74 cm	75-108 cm	83-119 cm	115-148 cm
Inclinaison du support central (A1)	de 0 à +30°	de 0 à +30°	de 0 à +30°	de 0 à +30°
Inclinaison du repose-pied (A2)	de +15° à -10°	de +15° à -10°	de +15° à -10°	de +15° à -10°
Cambrure	8°	6°	6°	4°
Poids maximal de l'utilisateur	40 kg	50 kg	60 kg	70 kg
Poids	13,5 kg	15,5 kg	16 kg	18,5 kg

\*Le Rabbit est mesuré avec le support central vertical et le repose-pied dans la position la plus basse. Pour les plus petits enfants, il est possible de régler le repose-pied supérieure.







Tous les prix sont hors TVA, sauf indication contraire changement de prix réservés

►☐ = livraison rapide





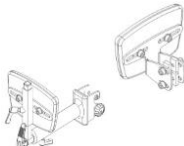





Janvier 2024

Description	pour Rabbit	Référence	Prix
	<input type="checkbox"/> Rabbit taille 1 avec roues 22", rouge	862122	1.675,00
	<input type="checkbox"/> Rabbit taille 1 avec roues 24", rouge	862124	1.730,00
	<input type="checkbox"/> Rabbit taille 1 avec roues 26", rouge	862126	1.730,00
	<input type="checkbox"/> Rabbit taille 2 avec roues 26", bleu	862226	1.730,00
	<input type="checkbox"/> Rabbit taille 2 avec roues 29", bleu	862229	2.540,00
	<input type="checkbox"/> Rabbit taille 2 avec roues 32", bleu	862232	2.540,00
	<input type="checkbox"/> Rabbit taille 3 avec roues 26", bleu	862326	1.730,00
	<input type="checkbox"/> Rabbit taille 3 avec roues 29", bleu	862329	2.540,00
	<input type="checkbox"/> Rabbit taille 3 avec roues 32", bleu	862332	2.540,00
	<input type="checkbox"/> Rabbit taille 4 avec roues 32", argenté	862432	2.540,00
	<input type="checkbox"/> Rabbit taille 4 avec roues 36", argenté	862436	2.610,00

## Accessoires

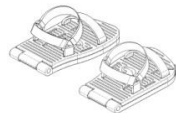
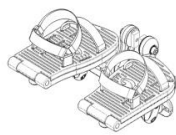
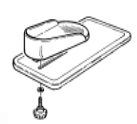
	<input type="checkbox"/> Support thoracique	1	861701	186,00	
	<input type="checkbox"/> Support thoracique, modèle Pony/Bronco (escamotable)	1	861801	345,00	
	<input type="checkbox"/> Support thoracique	2-3	861702	186,00	
	<input type="checkbox"/> Support thoracique, modèle Pony/Bronco (escamotable)	2-3	861802	345,00	
	<input type="checkbox"/> Support thoracique	4	861703	186,00	
	<input type="checkbox"/> Support thoracique, modèle Pony/Bronco (escamotable)	4	861803	345,00	
		<input type="checkbox"/> Support thoracique, englobante, petit	1	861810	398,00
		<input type="checkbox"/> Support thoracique, englobante, moyen	2-3	861820	406,00
		<input type="checkbox"/> Support thoracique, englobante, grande	4	861820	406,00
	<input type="checkbox"/> Tablette avec cuvette		862501	361,00	
	<input type="checkbox"/> Réglage supplémentaire de la hauteur		862510	176,00	
	<input type="checkbox"/> Tablette, plastique		862515	361,00	
	<input type="checkbox"/> Extension pour support central, 80 mm		861480	64,50	
	<input type="checkbox"/> Coussin abdominal, plat		861411	123,00	
	<input type="checkbox"/> Dossier, plat		861401	377,00	
	<input type="checkbox"/> Support des hanches, arrière	1	861501	449,00	
	<input type="checkbox"/> Support des hanches, arrière	2-3	861502	449,00	
	<input type="checkbox"/> Support des hanches, arrière	4	861503	449,00	
	<input type="checkbox"/> Support des hanches, frontal	1	861601	223,00	
	<input type="checkbox"/> Support des hanches, frontal	2-3	861602	223,00	
	<input type="checkbox"/> Support des hanches, frontal	4	861603	223,00	

Tous les prix sont hors TVA, sauf indication contraire changement de prix réservés

	Description	pour Rabbit	Référence	Prix
	<input type="checkbox"/> Support des hanches, complet	1	861610	448,00
	<input type="checkbox"/> Support des hanches, complet	2-3	861620	448,00
	<input type="checkbox"/> Support des hanches, complet	4	861630	448,00
	<input type="checkbox"/> Support des hanches, frontal, non rotatif	1	861611	345,00
	<input type="checkbox"/> Support des hanches, frontal, non rotatif	2-3	861612	345,00
	<input type="checkbox"/> Support des hanches, frontal, non rotatif	4	861613	345,00
	<input type="checkbox"/> Coussin supplémentaire, pour support des hanches 5½ x 1	2-4	861421	58,50
	<input type="checkbox"/> Coussin supplémentaire, pour support des hanches 5½ x 1	2-4	861422	58,50
	<input type="checkbox"/> Cale-genoux, repliable, ensemble	2-3	861302	382,00
	<input type="checkbox"/> Cale-genoux, repliable, ensemble	4	861303	382,00
	<input type="checkbox"/> Cale-genoux, modèle ouvert, ensemble	1	861311	399,00
	<input type="checkbox"/> Cale-genoux, modèle ouvert, ensemble	2-3	861312	399,00
	<input type="checkbox"/> Cale-genoux, modèle ouvert, ensemble	4	861313	399,00
	<input type="checkbox"/> Repose-pied monobloc	1	861211	191,00
	<input type="checkbox"/> Repose-pied monobloc	2-4	861212	191,00
	<input type="checkbox"/> Sandales à charnières (pour repose-pied), ensemble	1	861221	202,00
	<input type="checkbox"/> Sandales à charnières (pour repose-pied), ensemble	2-4	861222	202,00
	<input type="checkbox"/> Repose-pied séparé avec sandales à charnières, ensemble	1	861201	404,00
	<input type="checkbox"/> Repose-pied séparé avec sandales à charnières, ensemble	2-3	861202	404,00
	<input type="checkbox"/> Repose-pied séparé avec sandales à charnières, ensemble	4	861203	404,00
	<input type="checkbox"/> Repose-pieds moulés, longueur 17,5 cm, ensemble	1	86149	73,66
	<input type="checkbox"/> Repose-pieds moulés, longueur 21,5 cm, ensemble	1-2	86147	73,66
	<input type="checkbox"/> Repose-pieds moulés, longueur 24 cm, ensemble	3	86148	73,66
	▶☐ Sangles de pied, velcro, ensemble		85102	26,00
	▶☐ Sangles de pied, clips de fermeture, ensemble		85096	26,00
	<input type="checkbox"/> Butées de talon, ensemble		861251	53,50
	<input type="checkbox"/> Fixation appui-tête, 20 cm	1-2	861424-3	163,00
	<input type="checkbox"/> Fixation appui-tête, 33 cm	3-4	861424-4	163,00

Tous les prix sont hors TVA, sauf indication contraire changement de prix réservés