

»☐ = livraison rapide

Janvier 2023

## Caractéristiques

Verticalisateur ventral et dorsal

3 tailles

Avec divers accessoires à monter

Inclinaison verticale 90° réglable par le biais du ressort à gaz

Les repose-jambes peuvent être réglé en abduction de 60°.

Pliant

## Fourni par défaut avec

Adaptateur

Sangle thoracique

Soutien lombaire

Ensemble de cale-genoux

Ensemble de repose-pied





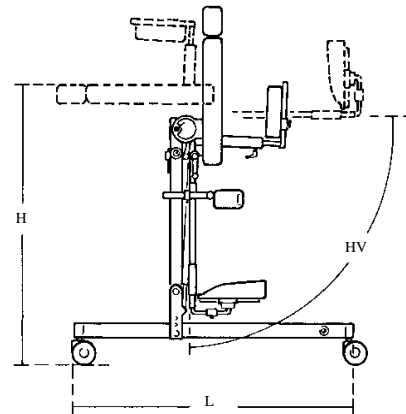
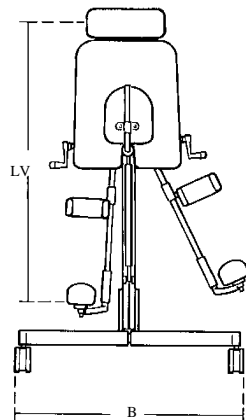

Fixation de pied

## Dimensions

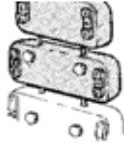
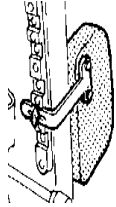

	Taille 1	Taille 2	Taille 3
Châssis, largeur (B)	48 cm	58 cm	65 cm
Châssis, longueur (L)	76 cm	88 cm	99 cm
Longueur, à pied à l'aisselle (LV)	45-95 cm	60-105 cm	70-125 cm
Hauteur en position horizontale (H)	76 cm	80 cm	90 cm
Largeur, plaque de base	24-27 cm	29-32,5 cm	32,5 - 37,5 cm
Hauteur, plaque de base	30,5 cm	39 cm	43,5 cm
Hauteur, replié	28½ cm	29½ cm	29½ cm
Longueur, replié	95 cm	113 cm	130 cm
Inclinaison réglable (HV)	de 90° à -15°	de 90° à -15°	de 90° à -15°
Poids	20 kg	22 kg	24 kg
Poids maximal de l'utilisateur	40 kg	60 kg	80 kg

Tous les prix sont hors TVA, sauf indication contraire changement de prix réservés

	Description	pour Gazelle	Référence	Prix
	<input type="checkbox"/> Gazelle PS taille 1, châssis jaune		88010-1	2.510,00
	<input type="checkbox"/> Gazelle PS taille 2, châssis vert		88010-2	2.635,00
	<input type="checkbox"/> Gazelle PS taille 3, châssis bleu		88010-3	2.785,00
<b>Accessoires</b>				
	<input type="checkbox"/> Appuie-tête avec ouverture, 21 x 16 cm	1	88116-1	334,00
	<input type="checkbox"/> Appuie-tête avec ouverture, 25 x 21 cm	2	88116-2	334,00
	<input type="checkbox"/> Appuie-tête avec ouverture, 29 x 26 cm	3	88116-3	334,00
	<input type="checkbox"/> Coussin supplémentaire, 10 x 22 cm	1	88106-1	264,00
	<input type="checkbox"/> Coussin supplémentaire, 10 x 28 cm	2	88106-2	264,00
	<input type="checkbox"/> Coussin supplémentaire, 10 x 32 cm	3	88106-3	264,00
	<input type="checkbox"/> Cales latérales, droites, 12 x 12 cm, modèle 1, ensemble*		88055-1	247,00
	<input type="checkbox"/> Cales latérales, droites, 18 x 13 cm, modèle 2, ensemble*		88055-2	247,00
	* Droite: rétrécit de 3,5 cm par côté			
	<input type="checkbox"/> Cales latérales, vers l'extérieur, 12 x 12 cm, modèle 1, ensemble*		88065-1	247,00
	<input type="checkbox"/> Cales latérales, vers l'extérieur, 18 x 13 cm, modèle 2, ensemble*		88065-2	247,00
	* À l'extérieur: se rétrécit de 1 cm par côté			
<input type="checkbox"/> Cales latérales, vers l'intérieur, 12 x 12 cm, modèle 1, ensemble*		88075-1	247,00	
	<input type="checkbox"/> Cales latérales, vers l'intérieur, 18 x 13 cm, modèle 2, ensemble*		88075-2	247,00
* À l'intérieur: rétrécit 6 cm par côté				
<input type="checkbox"/> Sangle de fixation pour cales latérales		1	88250-1	89,50
	<input type="checkbox"/> Sangle de fixation pour cales latérales	2-3	88250-2	89,50
	<input type="checkbox"/> Sangle de fixation pour cales latérales	2-3	88250-3	89,50
	<input type="checkbox"/> Sangle thoracique supplémentaire, 50 - 65 cm	1	88200-1	206,00
	<input type="checkbox"/> Sangle thoracique supplémentaire, 60 - 75 cm	2	88200-2	206,00
	<input type="checkbox"/> Sangle thoracique supplémentaire, 70 - 85 cm	3	88200-3	206,00
	►☐ Sangles de pied, velcro, ensemble		85102	27,70
	►☐ Sangles de pied, clips de fermeture, ensemble		85096	27,70
	<input type="checkbox"/> Tablette, plastique, avec cuvette et couvercle		88108-1	323,00
	<input type="checkbox"/> Accoudoirs pour tablette ci-dessus en plastique		861131	104,00
	<input type="checkbox"/> Centre d'activité pour tablette ci-dessus		861135	145,00

Tous les prix sont hors TVA, sauf indication contraire changement de prix réservés

»☐ = livraison rapide

Janvier 2023

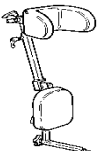
	Description	pour Gazelle	Référence	Prix
	<input type="checkbox"/> Appuie-tête modèle 4, fixation incluse	1	88124-14	579,00
	<input type="checkbox"/> Appuie-tête modèle 4, fixation incluse	2	88124-24	579,00
	<input type="checkbox"/> Appuie-tête modèle 4, fixation incluse	3	88124-34	579,00

Tous les prix sont hors TVA, sauf indication contraire changement de prix réservés