

►☐ = livraison rapide

Janvier 2023

Caractéristiques

Verticalisateur dorsal (peut également être utilisé comme verticalisateur ventral)

4 tailles

Angle 90° réglable

Modèle électrique possible

Avec divers accessoires à monter

Fourni par défaut avec

Plaque de base

Repose-pieds réglables individuellement

Inclinaison réglable avec ressort à gaz à l'aide d'une commande à pied 90° - 180°

Roulettes à freins (100 mm)

Dimensions

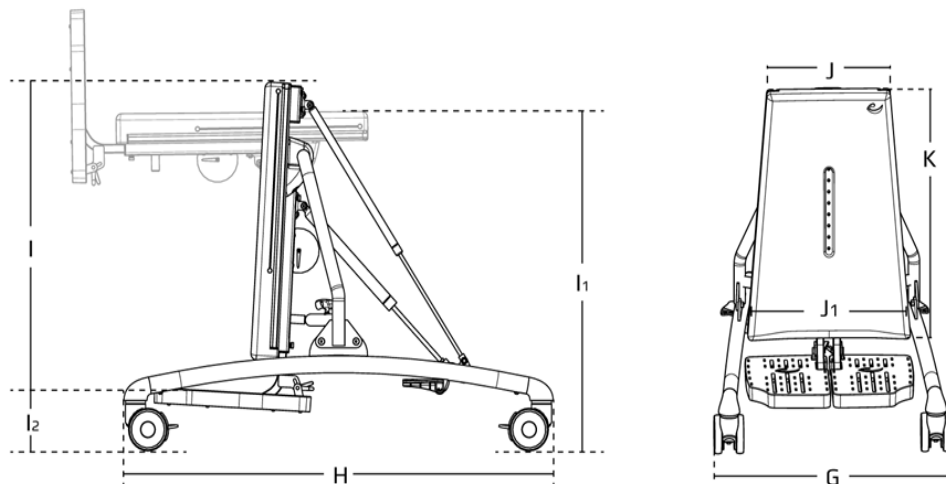





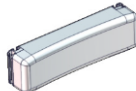

	Taille 1	Taille 2	Taille 3	Taille 4
Châssis, largeur (G)	51 cm	57 cm	65 cm	75 cm
Châssis, longueur (H)	75 cm	92 cm	111 cm	111 cm
Hauteur en position verticale (L)	46-57 cm	53-64 cm	68-79 cm	88-99 cm
Hauteur en position horizontale (H1)	70 cm	70 cm	80 cm	80 cm
Hauteur du sol jusqu'au châssis (H2)	13 cm	13 cm	13 cm	13 cm
Largeur, plaque de base (J-J1)	25-32 cm	30-38 cm	35-46 cm	40-55 cm
Hauteur, plaque de base (K)	43 cm	50 cm	65 cm	85 cm
Réglage de l'inclinaison	0-87°	0-87°	0-87°	0-87°
Inclinaison repose-pied	-10° - +10°	-10° - +10°	-10° - +10°	-10° - +10°
Poids, avec inclinaison dans l'espace à ressort à gaz	20,5 kg	24 kg	30,5 kg	35 kg
Poids, avec inclinaison dans l'espace électrique	22,5 kg	25,5 kg	32,5 kg	37 kg
Taille de l'enfant (approx.)	71 - 115 cm	80 - 129 cm	88 - 156 cm	108 - 184 cm
Poids maximal de l'utilisateur	40 kg	60 kg	80 kg	100 kg

Tous les prix sont hors TVA, sauf indication contraire changement de prix réservés

Description	pour Caribou	Référence	Prix
	<input type="checkbox"/>	Caribou, avec repose-pieds séparés, taille 1, jaune	860101 1.400,00
	<input type="checkbox"/>	Caribou, avec repose-pieds séparés, taille 2, rouge	860102 1.510,00
	<input type="checkbox"/>	Caribou, avec repose-pieds séparés, taille 3, bleu	860113 1.710,00
	<input type="checkbox"/>	Caribou, avec repose-pieds séparés, taille 4, gris métallique	860114 1.855,00
	<input type="checkbox"/>	Caribou avec inclinaison dans l'espace électrique, taille 1, jaune	860101-EL 2.495,00
	<input type="checkbox"/>	Caribou avec inclinaison dans l'espace électrique, taille 2, rouge	860102-EL 2.595,00
	<input type="checkbox"/>	Caribou avec inclinaison dans l'espace électrique, taille 3, bleu	860103-EL 2.795,00
	<input type="checkbox"/>	Caribou avec inclinaison dans l'espace électrique, taille 4, gris métallique	860104-EL 2.940,00

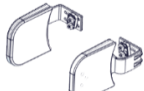







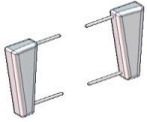

Accessoires

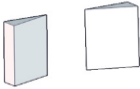
	<input type="checkbox"/>	Coussin supplémentaire H : 20 cm	1	861101-1	306,00
	<input type="checkbox"/>	Coussin supplémentaire H : 25 cm	2	861101-2	323,00
	<input type="checkbox"/>	Coussin supplémentaire H : 32 cm	3	861101-3	340,00
	<input type="checkbox"/>	Coussin supplémentaire H : 40 cm	4	861101-4	356,00
	<input type="checkbox"/>	Coussin supplémentaire, taille 1, H : 8 cm	1	861106-1	176,00
	<input type="checkbox"/>	Coussin supplémentaire, taille 2, H : 10 cm	2	861106-2	176,00
	<input type="checkbox"/>	Coussin supplémentaire, taille 3, H : 10 cm	3	861106-3	176,00
	<input type="checkbox"/>	Coussin supplémentaire, taille 4, H : 10 cm	4	861106-4	176,00
	<input type="checkbox"/>	Sangles de contrôle L : 42-63 cm	1-2	862101-2	66,00
	<input type="checkbox"/>	Sangles de contrôle L : 48-77 cm	3	862101-3	66,00
	<input type="checkbox"/>	Sangles de contrôle L : 58-96 cm	4	862101-4	72,00
	<input type="checkbox"/>	Sangles de contrôle croisées, modèle 1, ensemble, L : 38-49 cm	1	862102-1	144,00
	<input type="checkbox"/>	Sangles de contrôle croisées, modèle 2, ensemble, L : 43-55 cm	2	862102-2	144,00
	<input type="checkbox"/>	Sangles de contrôle croisées, modèle 3, ensemble, L : 53-70 cm	3	862102-3	154,00
	<input type="checkbox"/>	Sangles de contrôle croisées, modèle 4, ensemble, L : 63-86 cm	4	862102-4	154,00
	<input type="checkbox"/>	Cales latérales, modèle 1, 14 x 9 cm, longueur barre 14,5 cm		861102-1	242,00
	<input type="checkbox"/>	Cales latérales, modèle 2, 18 x 13 cm, longueur barre 17 cm		861102-2	242,00
	<input type="checkbox"/>	Cales latérales, modèle 3, 18 x 13 cm, longueur barre 20 cm		861102-3	242,00
	<input type="checkbox"/>	Supports latéraux fixes, 11x12cm, avec couvercle, modèle 7 *	1-2	861102-10	141,00
	<input type="checkbox"/>	Supports latéraux fixes, 16x15cm, avec couvercle, modèle 5 *	3-4	861102-20	144,00
* impossible en combinaison avec des accoudoirs ou des accoudoirs					
	<input type="checkbox"/>	Sangle pour cales latérales, modèle 1, L : 26-32 cm		862103-1	28,50
	<input type="checkbox"/>	Sangle pour cales latérales, modèle 2, L : 31-41 cm		862103-2	28,50
	<input type="checkbox"/>	Sangle pour cales latérales, modèle 3, L : 34-50 cm		862103-3	28,50

Tous les prix sont hors TVA, sauf indication contraire changement de prix réservés

►☐ = livraison rapide

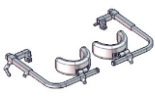





Janvier 2023

	Description		pour Caribou	Référence	Prix
	<input type="checkbox"/> Supports pour épaules, modèle 1	1		861126-1	165,00
	<input type="checkbox"/> Supports pour épaules, modèle 2	2		861126-2	171,00
	<input type="checkbox"/> Supports pour épaules, modèle 3	3		861126-3	181,00
	<input type="checkbox"/> Supports pour épaules, modèle 4	4		861126-4	187,00
	<input type="checkbox"/> Accoudoirs supérieurs, small	1-4		861109-10	367,00
	<input type="checkbox"/> Accoudoirs supérieurs, large	1-4		861109-20	367,00
	<input type="checkbox"/> Cales, modèle 1, pour soutien latéral	1		861107-1	10,50
	<input type="checkbox"/> Cales, modèle 2, pour soutien latéral	2		861107-2	10,50
	<input type="checkbox"/> Cales, modèle 3, pour soutien latéral	3		861107-3	10,50
	<input type="checkbox"/> Coussin d'appui-tête, modèle 1 H : 20 cm	1-2		861116-1	323,00
	<input type="checkbox"/> Coussin d'appui-tête, modèle 2 H : 25 cm	3-4		861116-2	340,00
	►☐ Appuie-tête ergonomique, modèle 2, noir, medium			9945493-83	413,00
	►☐ Appuie-tête ergonomique, modèle 3, noir, large			9967493-83	413,00
	Autres appuie-têtes , voir chapitre Accessoires				
	<input type="checkbox"/> Support pour le dos, modèle 1 L : 19 cm H : 13 cm	1-2		861115-2	268,00
	<input type="checkbox"/> Support pour le dos, modèle 2 L : 30 cm H : 20 cm	3-4		861115-3	268,00
	<input type="checkbox"/> Pommeau, modèle 1: 5-7 x 15 x 9 cm			861103-1	104,00
	<input type="checkbox"/> Pommeau, modèle 2: 15-7 x 5 x 17 cm			861103-2	104,00
	<input type="checkbox"/> Sangle pour pommeau, modèle 1			862104-1	144,00
	<input type="checkbox"/> Sangle pour pommeau, modèle 2			862104-2	144,00
	<input type="checkbox"/> Cale-genoux, repliable, L: 8-10 cm	1-2		861144-2	361,00
	<input type="checkbox"/> Cale-genoux, repliable, L: 10-12 cm	3-4		861144-3	361,00
	<input type="checkbox"/> Cale-genoux, modèle ouvert, L: 7½ cm	1-2		861144-20	432,00
	<input type="checkbox"/> Cale-genoux, modèle ouvert, L: 9½ cm	3-4		861144-30	432,00
modèle standard					
	<input type="checkbox"/> Cale-genoux, repliables, rabattables, L: 8-10 cm	1-2		861154-2	503,00
	<input type="checkbox"/> Cale-genoux, repliables, rabattables, L: 10-12 cm	3-4		861154-3	503,00
	<input type="checkbox"/> Cale-genoux, modèle ouvert, rabattables, L: 7½ cm	1-2		861154-20	574,00
	<input type="checkbox"/> Cale-genoux, modèle ouvert, rabattables, L: 9½ cm	3-4		861154-30	574,00
modèle ouvert					

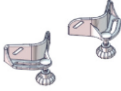

Tous les prix sont hors TVA, sauf indication contraire changement de prix réservés

▶▶ = livraison rapide

Janvier 2023

	Description		pour Caribou	Référence	Prix
	<input type="checkbox"/> Repose-pieds moulés, longueur 17,5 cm, ensemble			86149	73,66
	<input type="checkbox"/> Repose-pieds moulés, longueur 21,5 cm, ensemble			86147	73,66
	<input type="checkbox"/> Repose-pieds moulés, longueur 24 cm, ensemble			86148	73,66
	<input type="checkbox"/> Butées de talon, ensemble		1-2	861251	53,50
	<input type="checkbox"/> Butées de talon, ensemble		3-4	861252	53,50
	▶▶ <input type="checkbox"/> Sangles de pied, clips de fermeture, ensemble			85096	27,70
	▶▶ <input type="checkbox"/> Sangles de pied, velcro, ensemble			85102	27,70
	<input type="checkbox"/> Tablette, avec cuvette et couvercle, faible montage		1	862131-1	432,00
	<input type="checkbox"/> Tablette, avec cuvette et couvercle, faible montage		2-3	862131-2	432,00
	<input type="checkbox"/> Tablette, avec cuvette et couvercle		1-2	862130-2	432,00
	<input type="checkbox"/> Tablette, avec cuvette et couvercle		3-4	862130-3	432,00
	<input type="checkbox"/> Accoudoirs pour tablette ci-dessus			861131	104,00
	<input type="checkbox"/> Centre d'activité pour tablette ci-dessus			861135	145,00
	<input type="checkbox"/> support d'inclinaison			861108-U	95,00

Pièce

	<input type="checkbox"/> Kit de conversion en inclinaison dans l'espace électr.*	1-2	861140	1.005,00
	<input type="checkbox"/> Kit de conversion en inclinaison dans l'espace électr.*	3	861150	1.005,00
	<input type="checkbox"/> Kit de conversion en inclinaison dans l'espace électr.*	4	861160	1.005,00
	*Batterie incluse.			
	<input type="checkbox"/> Kit de batterie pour inclinaison dans l'espace électrique		2222012	285,00

Tous les prix sont hors TVA, sauf indication contraire changement de prix réservés