

►☐ = livraison rapide

Janvier 2023

Caractéristiques

Aide à la marche, 4 tailles
 Hauteur et inclinaison aisément réglables
 Nombreux accessoires de support
 Conçu comme aide à la marche ventrale (mais éventuellement en aide marche dorsale)
 Siège (accessorie) facile à (dé)monter

Fourni par défaut avec

Châssis monté sur 4 roulettes blocables (taille 1 : roues 4", taille 2 : roues 4" ou 8", tailles 3 et 4 : roues 8")
 Hauteur réglables et réglage de l'inclinaison
 Châssis rétractable
 Système antirecul réglable en toutes roulettes
 Roue à tension/frein de stationnement

Dimensions

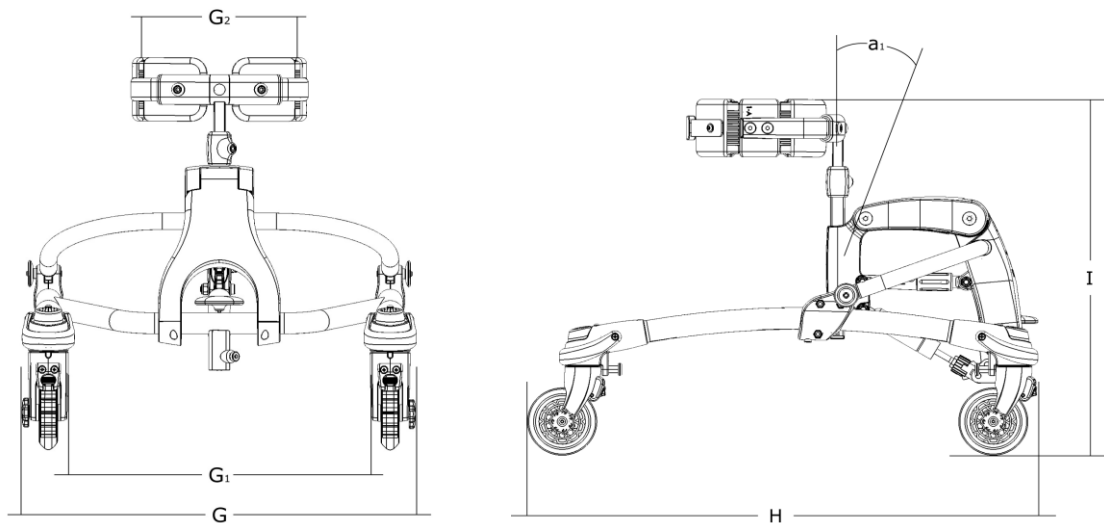

	Taille 1	Taille 2-4"	Taille 2-8"	Taille 3	Taille 4
Châssis, largeur (G)	52 cm	63 cm	63 cm	65 cm	70 cm
Largeur intérieure du châssis (G1)	38 cm	45 cm	45 cm	50 cm	56 cm
Largeur intérieure du soutien de buste (G2)	16½-23½ cm	23½-27 cm	23½-27 cm		
Longueur totale (H)	75 cm	90 cm	90 cm	100 cm	110 cm
Hauteur, 3 positions réglables (I)	40-65 cm	60-85 cm	60-85 cm	70-105 cm	87-130 cm
Hauteur du siège par rapport au sol (le siège est un acces.)	17-35 cm	24-41 cm	33-50 cm	45-68 cm	62-84 cm
Largeur entre poignées (les poignées sont des acces.)	14-35 cm	14-35 cm	14-35 cm	14-60 cm	14-60 cm
Hauteur du sol jusqu'aux poignées	37-58 cm	42-62 cm	51-71 cm	65-90 cm	81-125 cm
Inclinaison réglable de la base centrale (A1)	0°-30°	'0°-30°	'0°-30°	0°-25°	0°-25°
Rayon de braquage	40 cm	48 cm	48 cm	55 cm	62 cm
Taille de l'enfant, pied-aisselle	38-65 cm	46-76 cm	55-85 cm	65-105 cm	87-130 cm
Poids, standard sans accessoires	10 kg	14 kg	14 kg	18 kg	19 kg
Poids maximal de l'utilisateur	30 kg	40 kg	40 kg	60 kg	80 kg
Indication longueur enfant	68-93 cm	84-113 cm	88-113 cm	103-138cm	125-168 cm

Tous les prix sont hors TVA, sauf indication contraire changement de prix réservés

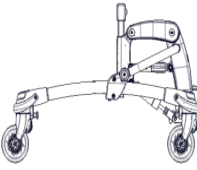
Description	pour Mustang	Référence	Prix
 ▶☐ Mustang taille 1, roues 4", jaune		869011	1.170,00
▶☐ Mustang taille 2, roues 4", blanc		869025-3	1.275,00
☐ Mustang taille 2, roues 8", blanc		869024	1.275,00
☐ Mustang taille 3, roues 8", rouge		869033	1.605,00
▶☐ Mustang taille 4, roues 8", gris anthracite		869042	1.720,00

Accessoires

Soutien de cage thoracique



▶☐ Support de coque, small, largeur de poitrine 16½-23½ cm	1-2	869810	350,00
▶☐ Support de coque, medium, largeur de poitrine 23½-29 cm	2-3	869820	377,00
▶☐ Support de coque, large, largeur de poitrine 30-40 cm	3-4	869830	399,00

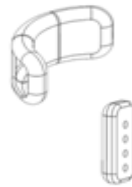

☐ Housse rembourrée pour soutien de cage thoracique, small		869810-160	96,00
▶☐ Housse rembourrée pour soutien de cage thoracique, medium		869820-260	96,00
☐ Housse rembourrée pour soutien de cage thoracique, large		869830-360	96,00

▶☐ Rallonge pour soutien de cage thoracique		869225	46,00
---	--	--------	-------



▶☐ Siège, small, profondeur 25½ cm	1-2	869110	174,00
▶☐ Siège, large, profondeur 30½ cm	3-4	869120	174,00

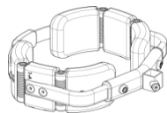

▶☐ Support des hanches, largeur du bassin 16½-23½ cm		869610	372,00
▶☐ Support des hanches, largeur du bassin 23½-29 cm		869620	379,00
▶☐ Support des hanches, largeur du bassin 30-40 cm		869630	399,00

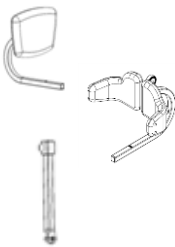

▶☐ Support du dos, small (L 18 x H 12)	1-2	869250	140,00
▶☐ Support du dos, large (L 30 x H 20)	3-4	869255	140,00

▶☐ Support des hanches, réglable, courbée	1-2	869222	246,00
▶☐ Support des hanches, réglable, courbée	3-4	869232	246,00

▶☐ Tige-raccord, appuie-tête. L: 32 cm		869226	41,00
--	--	--------	-------

Appuie-têtes, voir chapitre Accessoires



☐ Coussin abdominal		869260	123,00
---------------------	--	--------	--------



▶☐ Accoudoirs, pour utilisation ventrale	1-2	869350	306,00
▶☐ Accoudoirs, pour utilisation ventrale	3-4	869355	306,00



▶☐ Poignée pour tablette, pour utilisation ventrale	1-2	869360	119,00
▶☐ Poignée pour tablette, pour utilisation ventrale	3-4	869365	119,00

Soutien des avant-bras:

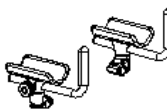







☐ avec poignée, ensemble, utilisation ventrale	1	869310	340,00
☐ avec poignée, ensemble, utilisation ventrale	2	869320	340,00
▶☐ avec poignée, ensemble, utilisation ventrale	3-4	869325	340,00
☐ avec poignée, ensemble, utilisation dorsale	1	869330	345,00
☐ avec poignée, ensemble, utilisation dorsale	2	869340	345,00
▶☐ avec poignée, ensemble, utilisation dorsale	3-4	869345	345,00

Tous les prix sont hors TVA, sauf indication contraire changement de prix réservés

▶▶ = livraison rapide

Janvier 2023

	Description		pour Mustang Référence	Prix
	▶▶ <input type="checkbox"/> Fixation des avant-bras pour accoudoirs		869370	92,00
	<input type="checkbox"/> Séparateur de jambes pour Mustang taille1, roues 4"	1	869410	195,00
	<input type="checkbox"/> Séparateur de jambes pour Mustang taille1, roues 8"	1	869410-8	195,00
	▶▶ <input type="checkbox"/> Séparateur de jambes pour Mustang taille 2, roues 8"	2	869420	195,00
	▶▶ <input type="checkbox"/> Séparateur de jambes pour Mustang taille2, roues 4"	2	869430	236,00
	▶▶ <input type="checkbox"/> Séparateur de jambes pour Mustang taille 3	3	869430	236,00
	<input type="checkbox"/> Séparateur de jambes	4	869440	236,00
	<input type="checkbox"/> Barre de poussée (uniquement pour Mustang 1-2)	1-2	869510	163,00
	<input type="checkbox"/> Soutien de cheville, ensemble	1	869450	129,00
	<input type="checkbox"/> Soutien de cheville, ensemble,pour Mustang taille2, roues 8"	2	869455	129,00
	<input type="checkbox"/> Soutien de cheville, ensemble,pour Mustang taille2, roues 4"	2	869455-4	129,00
	<input type="checkbox"/> Soutien de cheville, ensemble	3	869460	152,00
	<input type="checkbox"/> Soutien de cheville, ensemble	4	869465	152,00
	▶▶ <input type="checkbox"/> Siège mobile, small	1	869570	158,00
	▶▶ <input type="checkbox"/> Siège mobile, large	2	869571	158,00
	<input type="checkbox"/> Sac de rangement, 14½ x 13 cm	1-2	869560	56,50
	<input type="checkbox"/> Sac de rangement, 30 x 39½ cm	3-4	869565	80,50
	<input type="checkbox"/> Protection des jambes		869470	101,00

Tous les prix sont hors TVA, sauf indication contraire changement de prix réservés