

Modulo d'ordine

Aggiornato al 01 Marzo 2021

<b>Ordinante</b>		<b>Consegnare a:</b>	
<b>Azienda</b>		<b>Indirizzo</b>	
<b>Indirizzo</b>		<b>Codice Postale</b>	
<b>Codice Postale</b>		<b>Città</b>	
<b>Città</b>		<b>N° d'ordine</b>	
<b>Tel.:</b>		<b>Riferimento</b>	
<b>Contatto</b>			

## Dimensioni

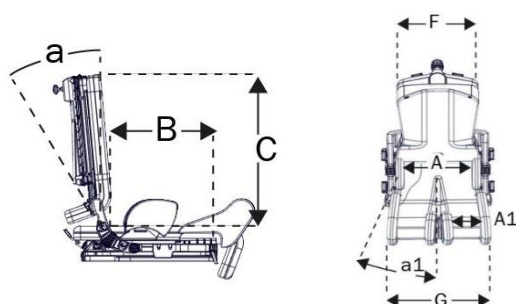

A (Altezza schiena)
B (Altezza bracciolo)
C (Distanza poplite tallone)
D (Profondità seduta)
E (Larghezza torace)
F (Larghezza seduta)
G (Altezza seduta capo)
H (Larghezza spalle)
Età
Peso

x:panda	mis 1	mis 2	mis 3	mis 4
	cm	cm	cm	cm
Larghezza seduta (A)	16, 20, 24	20, 24, 28	26, 31, 36	34, 40, 46
Largh. adduttori-abduttori (A1)	7, 9, 11	10, 12, 14	12, 14,5, 17	13, 19, 25
Profondità seduta (B)	16-26	22-33	26-39	39-53
Altezza schienale (C)	27-37	32-42	35-47	50-71
Larghezza schienale, spalle (F)	23	28	33	35 + 5 (estensione)
Larghezza in massima abduzione (G)	31, 35, 39	38, 42, 46	47, 52, 57	59, 65, 71
Reclinazione schienale (a)	-5° +30°	-5° +30°	-5° +30°	-5° +30°
Angolo di abduzione per lato (a1)	0° - 8°/15°	0° - 15°	0° - 15°	0° - 15°
Peso	6 kg	8,5 kg	11 kg	13 kg
Portata massima	30 kg	30 kg	60 kg	80 kg
Portata massima omologata per il trasporto	30 kg	30 kg	60 kg	75 kg
Altezza minima utente	65	85	100	139
Altezza massima utente	105	128	143	180

## Descrizione prodotto

x:panda è un sistema di postura dinamico montato prevalentemente su base high-low:x da interni dotata di basculamento da -10° a +30°. La seduta provvista di adduttori, abduttori, supporti bacino e kit di distanziatori, è regolabile in profondità e in larghezza. Lo schienale, regolabile in altezza, è predisposto per il montaggio di pelotte fisse o swing-away; è regolabile in inclinazione di 30°. E', inoltre, provvisto di pistone dinamico bloccabile e regolabile in estensione. E' disponibile in quattro misure e può essere completato con una serie di accessori: braccioli, pedana unica o divisa, poggiatesta, pelotte fisse, pelotte swing-away, pettorine e cinture, tavolino, appoggi antibrachiali e barra supporto gioco.

Modulo d'ordine

x:panda	Descrizione	Codice	Prezzo Pubblico	
	x:panda seduta prezzo base, mis 1		1.129,00 <input type="checkbox"/>	
	x:panda seduta prezzo base, mis 2		1.167,00 <input type="checkbox"/>	
	x:panda seduta prezzo base, mis 3		1.258,00 <input type="checkbox"/>	
	x:panda seduta prezzo base, mis 4		1.563,00 <input type="checkbox"/>	
		89101 <input type="checkbox"/> x - 02		
	x:panda mis 1, <i>pistone da 100N</i>	1	--- <input type="checkbox"/>	
	x:panda mis 2, <i>pistone da 100N</i>	2	--- <input type="checkbox"/>	
	x:panda mis 3, <i>pistone da 150N</i>	3	--- <input type="checkbox"/>	
	x:panda mis 4, <i>pistone da 350N</i>	4	--- <input type="checkbox"/>	
	x:panda mis 1 seduta, mis 2 schienale, <i>pistone da 100N</i>	5	--- <input type="checkbox"/>	
	x:panda mis 2 seduta, mis 3 schienale, <i>pistone da 100N</i>	6	--- <input type="checkbox"/>	
	x:panda mis 3 seduta, mis 4 schienale, <i>pistone da 150N</i>	7	--- <input type="checkbox"/>	
	x:panda mis 2 seduta, mis 1 schienale, <i>pistone da 100N</i>	8	--- <input type="checkbox"/>	
	x:panda mis 3 seduta, mis 2 schienale, <i>pistone da 150N</i>	9	--- <input type="checkbox"/>	
	x:panda mis 4 seduta, mis 3 schienale, <i>pistone da 350N</i>	0	--- <input type="checkbox"/>	
		89101 x <input type="checkbox"/> - 02		
	Larghezza small	1	--- <input type="checkbox"/>	
	Larghezza medium	2	--- <input type="checkbox"/>	
Larghezza large	3	--- <input type="checkbox"/>		
<i>Per ulteriori necessità scegliere il pistone desiderato</i>				
Kit pistone dinamico a gas per mis 1 e 2	50N	8911050	<input type="checkbox"/>	
Kit pistone dinamico a gas per mis 1 e 2	100N	8911100	<input type="checkbox"/>	
Kit pistone dinamico a gas per mis 1 e 2	150N	8911125	<input type="checkbox"/>	
Kit pistone dinamico a gas per mis 3	150N	8911150	<input type="checkbox"/>	
Kit pistone dinamico a gas per mis 3	250N	8911250	<input type="checkbox"/>	
Kit pistone dinamico a gas per mis 3	300N	8911300	<input type="checkbox"/>	
Kit pistone dinamico a gas per mis 4	350N	8911350-4	<input type="checkbox"/>	

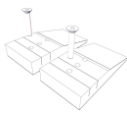
Accessori per la seduta	Descrizione	Misura	Codice	Prezzo Pubblico
	Cunei per seduta mis. 1, set	6 cm	8910400-1	20,00 <input type="checkbox"/>
	Cunei per seduta mis. 1 - 2, set	8 cm	8910400-2	21,00 <input type="checkbox"/>
	Cunei per seduta mis. 1 - 2 - 3, set	10 cm	8910400-3	23,00 <input type="checkbox"/>
	Cunei per seduta mis. 2 - 3 - 4, set	12 cm	8910400-4	39,00 <input type="checkbox"/>
	Cunei per seduta mis. 3 - 4, set	15 cm	8910400-5	39,00 <input type="checkbox"/>
	Cunei per seduta mis. 4 small, set	13 cm	8910400-11	41,00 <input type="checkbox"/>
	Cunei per seduta mis. 4 medium, set	16 cm	8910400-12	43,00 <input type="checkbox"/>
	Cunei per seduta mis. 4 large, set	19 cm	8910400-13	44,00 <input type="checkbox"/>

Scegli il colore: Nero = 60  Rosa\* = 64  Rosso = 65  Blu = 66   
Verde acido = 67  \*Non disponibile per misura 4



Cuscino schienale, small	mis 1	8912211-xx	102,00 <input type="checkbox"/>
Cuscino schienale, medium	mis 1	8912212-xx	102,00 <input type="checkbox"/>
Cuscino schienale, large	mis 1	8912213-xx	102,00 <input type="checkbox"/>
Cuscino schienale, small	mis 2	8912221-xx	102,00 <input type="checkbox"/>
Cuscino schienale, medium	mis 2	8912222-xx	102,00 <input type="checkbox"/>
Cuscino schienale, large	mis 2	8912223-xx	102,00 <input type="checkbox"/>

## Modulo d'ordine



Cuscino schienale, small	mis 3	8912231-xx	102,00 <input type="checkbox"/>
Cuscino schienale, medium	mis 3	8912232-xx	102,00 <input type="checkbox"/>
Cuscino schienale, large	mis 3	8912233-xx	102,00 <input type="checkbox"/>
Cuscino schienale, small	mis 4	8912241-xx	132,00 <input type="checkbox"/>
Cuscino schienale, medium	mis 4	8912242-xx	132,00 <input type="checkbox"/>
Cuscino schienale, large	mis 4	8912243-xx	132,00 <input type="checkbox"/>

## estensione schienale larghezza + 5 cm

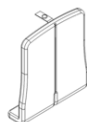

Cuscino schienale + 5 cm, small	mis 4	8910344-xx	130,00 <input type="checkbox"/>
Cuscino schienale + 5 cm, medium	mis 4	8910345-xx	130,00 <input type="checkbox"/>
Cuscino schienale + 5 cm, large	mis 4	8910346-xx	130,00 <input type="checkbox"/>

Scegli il colore: Nero = 60  Rosa\* = 64  Rosso = 65  Blu = 66   
Verde acido = 67  \*Non disponibile per misura 4

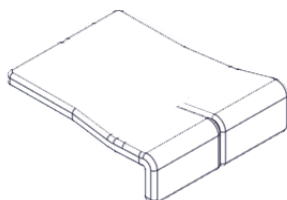

Cuscino seduta, small	mis 1	8911211-xx	53,00 <input type="checkbox"/>
Cuscino seduta, medium	mis 1	8911212-xx	53,00 <input type="checkbox"/>
Cuscino seduta, large	mis 1	8911213-xx	53,00 <input type="checkbox"/>

Cuscino seduta, small	mis 2	8911212-xx	53,00 <input type="checkbox"/>
Cuscino seduta, medium	mis 2	8911222-xx	53,00 <input type="checkbox"/>
Cuscino seduta, large	mis 2	8911223-xx	53,00 <input type="checkbox"/>

Cuscino seduta, small	mis 3	8911231-xx	53,00 <input type="checkbox"/>
Cuscino seduta, medium	mis 3	8911232-xx	53,00 <input type="checkbox"/>
Cuscino seduta, large	mis 3	8911233-xx	53,00 <input type="checkbox"/>

Cuscino seduta, small	mis 4	8911241-xx	119,00 <input type="checkbox"/>
Cuscino seduta, medium	mis 4	8911242-xx	119,00 <input type="checkbox"/>
Cuscino seduta, large	mis 4	8911243-xx	119,00 <input type="checkbox"/>



Kit di fissaggio per imbottitura x:panda mis 4	mis 4	8910410	20,00 <input type="checkbox"/>
--	-------	---------	--------------------------------



Poggiatesta anatomico	small	9923493-83	324,00 <input type="checkbox"/>
Poggiatesta anatomico	medium	9945493-83	324,00 <input type="checkbox"/>
Poggiatesta anatomico	large	9967493-83	324,00 <input type="checkbox"/>

Per altre esigenze consultare l'apposito modulo d'ordine



Prolunga schienale, L 23 x H 10 x P 5 cm	mis 1	8910655-160	218,00 <input type="checkbox"/>
Prolunga schienale, L 28 x H 10 x P 5 cm	mis 2	8910655-260	218,00 <input type="checkbox"/>
Prolunga schienale, L 33 x H 10 x P 5 cm	mis 3	8910655-360	218,00 <input type="checkbox"/>



Pelotte toracali swing-away, asta curva da 4,5cm	small	83945-360	399,00 <input type="checkbox"/>
Pelotte toracali swing-away, asta curva da 4,5cm	medium	83945-260	399,00 <input type="checkbox"/>
Pelotte toracali swing-away, asta curva da 4,5cm	large	83945-160	399,00 <input type="checkbox"/>

Per altre esigenze consultare l'apposito modulo d'ordine



Pelotte fisse, incl.rivestimento, set	Tipo 0	8910301-0	81,00 <input type="checkbox"/>
---------------------------------------	--------	-----------	--------------------------------











Alt: 10cm, Larg: 9cm, Regolaz laterale: 2,5cm

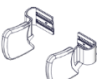

Pelotte fisse, incl.rivestimento, set	Tipo 1	8910301-1	81,00 <input type="checkbox"/>
---------------------------------------	--------	-----------	--------------------------------

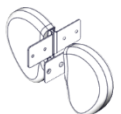
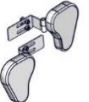
Alt: 7cm, Larg: 11cm, Regolaz laterale: 2,5cm

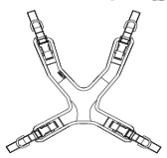
## Modulo d'ordine

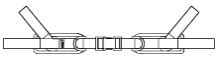
	Pelotte fisse, incluso rivestimento, set <i>Alt: 10cm, Larg: 10cm, Regolaz laterale: 2,5cm</i>	Tipo 2	8910301-2	81,00 <input type="checkbox"/>
	Pelotte fisse, incluso rivestimento, set <i>Alt: 14cm, Larg: 12cm, Regolaz laterale: 2,5cm</i>	Tipo 3	8910301-3	90,00 <input type="checkbox"/>
	Pelotte fisse, incluso rivestimento, set <i>Alt: 9cm, Larg: 16cm, Regolaz laterale: 2,5cm</i>	Tipo 4	8910301-4	90,00 <input type="checkbox"/>
	Pelotte fisse, incluso rivestimento, set <i>Alt: 15cm, Larg: 16cm, Regolaz laterale: 5cm</i>	Tipo 5	8910301-5	90,00 <input type="checkbox"/>
	Pelotte fisse, incluso rivestimento, set <i>Alt: 14cm, Larg: 12cm, Regolaz laterale: 5cm</i>	Tipo 6	8910301-6	90,00 <input type="checkbox"/>
	Pelotte fisse, imbottite, incl. rivestimento, set <i>Alt: 14cm, Larg: 12cm, Regolaz laterale: 2,5cm</i>	Tipo 3	8910401-3P	136,00 <input type="checkbox"/>
	Pelotte fisse, imbottite, incl. rivestimento, set <i>Alt: 15cm, Larg: 16cm, Regolaz laterale: 5cm</i>	Tipo 5	8910401-5P	136,00 <input type="checkbox"/>
	Pelotte fisse, imbottite, incl. rivestimento, set <i>Alt: 14cm, Larg: 12cm, Regolaz laterale: 5cm</i>	Tipo 6	8910401-6P	136,00 <input type="checkbox"/>
	Contenimenti fissi braccio, incluso rivestimento 13 x 10 cm, set	Tipo 1	8910407-11	64,00 <input type="checkbox"/>
	Contenimenti fissi braccio, incluso rivestimento 19 x 12 cm, set	Tipo 2	8910407-22	75,00 <input type="checkbox"/>
	Contenimenti reg. braccio, incl. riv. 14 x 17 cm	Tipo 1	8910407-10	205,00 <input type="checkbox"/>
	Contenimenti reg. braccio, incl. riv. 19 x 29 cm	Tipo 2	8910407-20	221,00 <input type="checkbox"/>
	Sgancio rapido per pelotte fisse, tipo 1-2-3-4 e 6		8910702-30	82,00 <input type="checkbox"/>
	Sgancio rapido per pelotte fisse, tipo 5		8910702-40	82,00 <input type="checkbox"/>
	Pettorina a farfalla *	XS	85705-XS	152,00 <input type="checkbox"/>
	Pettorina a farfalla *	S	85705-S	152,00 <input type="checkbox"/>
	Pettorina a farfalla *	M	85705-M	152,00 <input type="checkbox"/>
	Pettorina a farfalla *	L	85705-L	152,00 <input type="checkbox"/>
	Pettorina a 6 punti <i>consigliata con pelotte fisse</i> *	mis 0	85430-0	170,00 <input type="checkbox"/>
	Pettorina a 6 punti <i>consigliata con pelotte fisse</i> *	mis 1	85430-1	170,00 <input type="checkbox"/>
	Pettorina a 6 punti <i>consigliata con pelotte fisse</i> *	mis 2	85430-2	170,00 <input type="checkbox"/>
	* Per ulteriori esigenze consultare l'apposito modulo d'ordine			
	Dispositivo di aggancio per bretellaggio	mis 1-3	8910260	46,00 <input type="checkbox"/>
	Dispositivo di aggancio per bretellaggio	mis 4	8910260-4	46,00 <input type="checkbox"/>
	<i>In aggiunta ai dispositivi già presenti di serie</i>			
	Cintura pelvica a 4 punti	XS	85725-XS	83,00 <input type="checkbox"/>
	Cintura pelvica a 4 punti	S	85725-S	83,00 <input type="checkbox"/>
	Cintura pelvica a 4 punti	M	85725-M	83,00 <input type="checkbox"/>
	Cintura pelvica a 4 punti	L	85725-L	83,00 <input type="checkbox"/>
	<i>Per ulteriori esigenze consultare l'apposito modulo d'ordine</i>			

## Modulo d'ordine



Braccioli, set, Largh:7,5 x Lungh:26 x H:8-13,5 cm	mis 1	8910615-1	384,00	<input type="checkbox"/>
Braccioli, set, Largh:7,5 x Lungh:26 x H:7,5-15,5 cm	mis 2	8910616-1	384,00	<input type="checkbox"/>
Braccioli, set, Largh:7,5 x Lungh:31 x H:6,5-19,5 cm	mis 3	8910617-1	384,00	<input type="checkbox"/>

Braccioli con rivestimento, set, Largh:7,5 x Lungh:26 x H:8-13,5 cm	mis 1	8910615-2	456,00	<input type="checkbox"/>
Braccioli con rivestimento, set, Largh:7,5 x Lungh:26 x H:7,5-15,5 cm	mis 2	8910616-2	456,00	<input type="checkbox"/>
Braccioli con rivestimento, set, Largh:7,5 x Lungh:31 x H:6,5-19,5 cm	mis 3	8910617-2	456,00	<input type="checkbox"/>



Bracciolo a due sostegni, 34 cm, set	mis 4	8910618	360,00	<input type="checkbox"/>
Bracciolo a due sostegni, 44 cm, set	mis 4	8910618-L	360,00	<input type="checkbox"/>

*\* non utilizzabile su base Multi Frame:x*

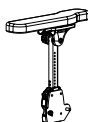

Bracciolo ad un sostegno, set	mis 4	8910619	360,00	<input type="checkbox"/>
Bracciolo ad un sostegno, imbottito	mis 4	8910619-P	431,00	<input type="checkbox"/>



Supporto bacino con imbottiture in PU (19 x 8,5 x 3,5 cm)*	mis 4	8910404-44	307,00	<input type="checkbox"/>
Supporto bacino con imbottiture in PU (19 x 8.5 x 3.5 cm)**	mis 4	8910404-45	307,00	<input type="checkbox"/>

*\* per bracciolo a due sostegni x:panda mis. 4 (8910618, 8910618-L)*

*\*\* per bracciolo ad un sostegno x:panda mis 4 (8910619, 8910619-P)*



Divaricatore rimovibile 7 x 4,5 x 9 cm	mis 0	8910408-0	169,00	<input type="checkbox"/>
Divaricatore rimovibile, 9 x 9 x 9 cm	mis 1	8910408-1	169,00	<input type="checkbox"/>
Divaricatore rimovibile, 12 x 9 x 9 cm	mis 2	8910408-2	169,00	<input type="checkbox"/>
Divaricatore rimovibile, 15 x 9 x 9 cm	mis 3	8910408-3	169,00	<input type="checkbox"/>
Divaricatore rimovibile 18 x 9 x 9 cm	mis 4	8910408-4	169,00	<input type="checkbox"/>



Divaricatore abduzione ginocchia small, 17 x 7 x 17 cm	mis 1-4	8910408-10	165,00	<input type="checkbox"/>
---	---------	------------	--------	--------------------------



Divaricatore abduzione ginocchia large, 24 x 9 x 22 cm	mis 3-4	8910408-20	165,00	<input type="checkbox"/>
---	---------	------------	--------	--------------------------



Tavolino swing away, grigio, modello 5	mis 1	8910720-1	165,00	<input type="checkbox"/>
Tavolino swing away, grigio, modello 6	mis 2	8910720-2	165,00	<input type="checkbox"/>



Tavolino a due supporti, grigio, modello 5	mis 1	8910725-1	140,00	<input type="checkbox"/>
Tavolino a due supporti, grigio, modello 6	mis 2	8910725-2	140,00	<input type="checkbox"/>

Imbottitura tavolino, modello 5, set	mis 1	8910725-10	264,00	<input type="checkbox"/>
Imbottitura tavolino, modello 5, inferiore	mis 1	8910725-10B	82,00	<input type="checkbox"/>
Imbottitura tavolino, modello 5, superiore	mis 1	8910725-10T	175,00	<input type="checkbox"/>

Imbottitura tavolino, modello 6, set	mis 2	8910725-20	264,00	<input type="checkbox"/>
Imbottitura tavolino, modello 6, inferiore	mis 2	8910725-20B	82,00	<input type="checkbox"/>
Imbottitura tavolino, modello 6, superiore	mis 2	8910725-20T	175,00	<input type="checkbox"/>

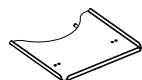

Tavolino a due supporti, grigio	mis 4	8910725-3	412,00	<input type="checkbox"/>
---------------------------------	-------	-----------	--------	--------------------------



Modulo d'ordine

Base high-low:x interni mis. 1 con attuatore elettrico solo mis. 1 - 2	89010131	2.732,00 <input type="checkbox"/>
Base high-low:x interni mis. 2 con attuatore elettrico mis. 3	89020131	2.892,00 <input type="checkbox"/>
Base high-low:x interni mis. 3 con attuatore elettrico per mis 4 e misure più piccole*	89030131	2.892,00 <input type="checkbox"/>

\* adattatore non incluso. Ordinare 8911610-98 per mis. 1 - 2 - 3 e 8911610-99 per mis. 4

Base high-low:x interni mis. 1 con attuatore elettrico solo mis. 1 -2 con leva basculamento sul maniglione**	8911603-02ELT	2821,00 <input type="checkbox"/>
Base high-low:x interni mis. 2 con attuatore elettrico mis 3 con leva basculamento sul maniglione**	8911605-02ELT	2980,00 <input type="checkbox"/>
Base high-low:x interni mis. 3 con attuatore elettrico per mis 4 e misure più piccole con leva basculamento sul maniglione**	8911607-02ELT	2980,00 <input type="checkbox"/>

\*\*ricordati di ordinare il maniglione



### Strong Base per x:panda mis 4

Strong Base con regolazione a manovella, adattatore xpanda 4 incluso	89508-1S 8911610-99L	1.434,00 <input type="checkbox"/>
--	-------------------------	-----------------------------------

High-low:x per esterni mis. 1 con pistone a gas solo per mis 1-2	8911613-02	2.155,00 <input type="checkbox"/>
High-low:x per esterni mis. 2 con pistone a gas per mis 3	8911615-02	2.565,00 <input type="checkbox"/>
High-low:x per esterni mis. 2 con pistone idraulico per mis. 3	8911616-02	3.132,00 <input type="checkbox"/>



High-low:x per esterni mis. 1 con pistone a gas solo per mis 1-2 con leva basculamento sul maniglione**	89110312	2.244,00 <input type="checkbox"/>
High-low:x per esterni mis. 2 con pistone a gas per mis 3 con leva basculamento sul maniglione**	89120312	2.653,00 <input type="checkbox"/>

\*\*ricordati di ordinare il maniglione

High-low:x per esterni mis. 1 con attuatore elettrico solo per mis. 1-2	8911613-02EL	3.488,00 <input type="checkbox"/>
High-low:x per esterni mis. 2 con attuatore elettrico per mis. 3	8911615-02EL	3.891,00 <input type="checkbox"/>

High-low:x per esterni mis. 1 con attuatore elettrico solo per mis. 1-2 con leva basculamento sul maniglione	8911613-02ELT	3.577,00 <input type="checkbox"/>
High-low:x per esterni mis. 2 con attuatore elettrico per mis. 3 con leva basculamento sul maniglione	8911615-02ELT	3.980,00 <input type="checkbox"/>

### Base Stingray per x:panda mis 1 e 2 fino alla configurazione medium









Prezzo base Stingray per x:panda		1.774,00 <input type="checkbox"/>
	870 <input type="checkbox"/> x xx - xp	
Ruote anteriori fisse da 12" - (ruote posteriori fisse)	1	--- <input type="checkbox"/>
Ruote anteriori da 7" - (ruote post. ad estrazione rapida)	2	--- <input type="checkbox"/>
	870 x <input type="checkbox"/> xx - xp	
Ruote pneumatiche	1	--- <input type="checkbox"/>
Ruote antiforo	2	--- <input type="checkbox"/>
	870 xx <input type="checkbox"/> x - xp	
Freni a pedale divisi	1	--- <input type="checkbox"/>
Freno a pedale unico	2	57,00 <input type="checkbox"/>
	870xx x <input type="checkbox"/> - xp	
Freno sul maniglione (ruote ad estrazione rapida non possibili)	1	189,00 <input type="checkbox"/>
Senza freno sul maniglione	2	--- <input type="checkbox"/>

Modulo d'ordine

**Altre basi**

Combi Frame:x e Multi Frame (Per altre esigenze consultare l'apposito modulo d'ordine)

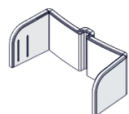
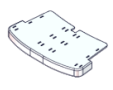
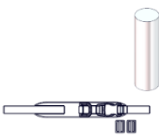
Pedane	Descrizione	Misura	Codice	Prezzo Pubblico
	Pedana multifunzione per base High-Low:x mis1	18 cm	8910851-1	346,00 <input type="checkbox"/>
	Pedana multifunzione per base High-Low:x mis1	31 cm	8910851-2	346,00 <input type="checkbox"/>
	Pedana multifunzione per base High-Low:x mis1	35 cm	8910851-3	346,00 <input type="checkbox"/>
	Pedana multifunzione per base High-Low:x mis 2 - 3	18 cm	8910852-1	346,00 <input type="checkbox"/>
	Pedana multifunzione per base High-Low:x mis 2 - 3	31 cm	8910852-2	346,00 <input type="checkbox"/>
	Pedana multifunzione per base High-Low:x mis 2 - 3 <i>mis pedana 20 x 30 cm</i>	35 cm	8910852-3	346,00 <input type="checkbox"/>
	Distanziale in larghezza per pedana multifunzione		8910855	39,00 <input type="checkbox"/>
	Supporti polpacci regolabili	mis unica	89162	414,00 <input type="checkbox"/>
	Asta singola per pedana unica	15.5 cm	8910820-1	131,00 <input type="checkbox"/>
	Asta singola per pedana unica	29 cm	8910820-2	131,00 <input type="checkbox"/>
	Asta singola per pedana unica	35 cm	8910820-3	131,00 <input type="checkbox"/>
	Asta singola per pedana unica con prolunga di 16 cm	15.5 cm	8910821-1	131,00 <input type="checkbox"/>
	Asta singola per pedana unica con prolunga di 16 cm	29 cm	8910821-2	131,00 <input type="checkbox"/>
	Asta singola per pedana unica con prolunga di 16 cm	35 cm	8910821-3	131,00 <input type="checkbox"/>
	Pedana unica tipo Wombat 31 x 19 cm	mis 1	95145-1	213,00 <input type="checkbox"/>
	Pedana unica tipo Wombat 36 x 23 cm	mis 2	85145-2	213,00 <input type="checkbox"/>
	Pedana unica tipo Wombat 36 x 23* cm	mis 2	95145-2	213,00 <input type="checkbox"/>
	Pedana unica tipo Wombat 41 x 24* cm	mis 3	95145-3	213,00 <input type="checkbox"/>
	Pedana unica tipo Wombat 48 x 24* cm <i>* con asta di montaggio di 10 cm</i>	mis 4	95145-4	213,00 <input type="checkbox"/>
	Poggiagambe a contenimento laterale	mis 1	95145-1BOX	128,00 <input type="checkbox"/>
	Poggiagambe a contenimento laterale	mis 2	95145-2BOX	128,00 <input type="checkbox"/>
	Poggiagambe a contenimento laterale	mis 3	95145-3BOX	128,00 <input type="checkbox"/>
	Imbottitura pedana Wombat	mis 1	95145-1PAD	105,00 <input type="checkbox"/>
	Imbottitura pedana Wombat	mis 2	95145-2PAD	105,00 <input type="checkbox"/>
	Imbottitura pedana Wombat	mis 3	95145-3PAD	105,00 <input type="checkbox"/>
	Imbottitura per asta pedana	mis unica	95145-150	33,00 <input type="checkbox"/>
	Cinghia per fissaggio arti inferiori <i>In abbinamento al poggiagambe a contenimento laterale</i>	mis unica	95145-20	41,00 <input type="checkbox"/>



**Modulo d'ordine**

Supporto per pedana per montaggio più in alto (Deve essere associata a 8910820-x o 8910821-x)	85135	82,00	<input type="checkbox"/>
--	-------	-------	--------------------------



Asta doppia per pedana divisa	15 cm	8910840-1	131,00	<input type="checkbox"/>
Asta doppia per pedana divisa	25 cm	8910840-2	131,00	<input type="checkbox"/>
Asta doppia per pedana divisa	31 cm	8910840-3	131,00	<input type="checkbox"/>

Asta doppia per pedana divisa con prolunga di 16 cm	15 cm	8910841-1	131,00	<input type="checkbox"/>
Asta doppia per pedana divisa con prolunga di 16 cm	25 cm	8910841-2	131,00	<input type="checkbox"/>
Asta doppia per pedana divisa con prolunga di 16 cm	31 cm	8910841-3	131,00	<input type="checkbox"/>



Pedana a regolazione differenziata 7,5 x 17 cm	mis 1	89143-1	323,00	<input type="checkbox"/>
Pedana a regolazione differenziata 9,5 x 21 cm	mis 2	89143-2	323,00	<input type="checkbox"/>
Pedana a regolazione differenziata 11 x 23,5 cm	mis 3	89143-3	323,00	<input type="checkbox"/>



Pedana separata, 10 x 16 cm	mis 1	89146-1	302,00	<input type="checkbox"/>
Pedana separata, 12,5 x 18,5 cm	mis 2	89146-2	302,00	<input type="checkbox"/>
Pedana separata, 13 x 21 cm	mis 3	89146-3	302,00	<input type="checkbox"/>

Accessori per basi High-low:x	Descrizione	Misura	Codice	Prezzo Pubblico
-------------------------------	-------------	--------	--------	-----------------



Adattatore per seduta x:panda mis. 1 - 2 - 3	8911610-98	198,00	<input type="checkbox"/>
Adattatore per seduta x:panda mis. 4 su Combi Frame mis. 3 e 4, Multi Frame mis. 3 e High-low:x mis. 3, nero	8911610-99	198,00	<input type="checkbox"/>



Dispositivo di fissaggio per il trasporto per base da esterni High-Low con pistone a gas	980910	185,00	<input type="checkbox"/>
Dispositivo di fissaggio per il trasporto per base da esterni High-Low con pistone idraulico	980911	185,00	<input type="checkbox"/>



Pistone a gas extra per base High-low: x per mis. 1 e 2	mis unica	89955	109,00	<input type="checkbox"/>
Pistone a gas extra per base High-low: x per mis. 3	mis unica	8911003	116,00	<input type="checkbox"/>

\*\* Utilizzabile solo per basi da interno



Kit pedale per base Hi-Low da interni mis. 1	8910610	233,00	<input type="checkbox"/>
Kit pedale per base Hi-Low da interni mis. 2	8910611	233,00	<input type="checkbox"/>



Dispositivo antiribaltamento per base da interno High-Low mis. 1	mis 1	89951-01	131,00	<input type="checkbox"/>
Dispositivo antiribaltamento per base da esterno High-Low mis. 1	mis 1	89951-02	131,00	<input type="checkbox"/>



Kit motore base da interni High-Low:x 220 V	mis 1	89950	1.425,00	<input type="checkbox"/>
Kit motore base da esterni High-Low:x 220 V	mis 1	89951	1.425,00	<input type="checkbox"/>
Kit motore base da interni ed esterni High-Low:x 220 V	mis 2	89960	1.425,00	<input type="checkbox"/>



Maniglione di spinta	890009-04	80,00	<input type="checkbox"/>
----------------------	-----------	-------	--------------------------

Modulo d'ordine



Maniglione di spinta reg. in inclinazione *** *** Non disponibile per x:panda mis 4	8910555	206,00 <input type="checkbox"/>
Maniglione di spinta reg. in inclinazione lungo	8910565	181,00 <input type="checkbox"/>
Kit di montaggio leva basculamento sul maniglione per HL e HL:x 1 e 2	89550-TILT	36,00 <input type="checkbox"/>
Kit di montaggio leva reg. alt. sul maniglione per HL e HL:x 1 e 2	89550-LIFT	48,00 <input type="checkbox"/>
Kit di montaggio leva basculamento sul maniglione per HL e HL:x 3	8910550-KIT	36,00 <input type="checkbox"/>