

Modulo d'ordine

Aggiornato al 4 giugno 2024			
<b>Ordinante</b>		<b>Consegnare a:</b>	
<b>Azienda</b>		<b>Indirizzo</b>	
<b>Indirizzo</b>		<b>Codice Postale</b>	
<b>Codice Postale</b>		<b>Città</b>	
<b>Città</b>		<b>N° d'ordine</b>	
<b>Tel.:</b>		<b>Riferimento</b>	
<b>Contatto</b>			

## Flamingo - Dimensioni

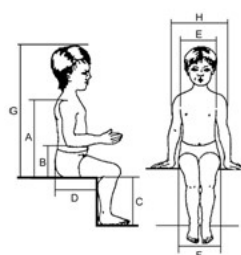
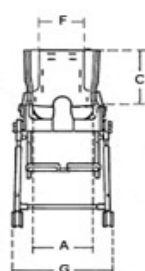
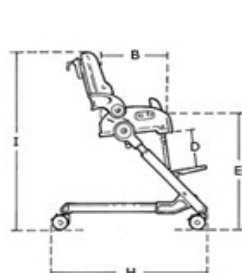

- A (Altezza schiena)
- B (Altezza bracciolo)
- C (Distanza poplite tallone)
- D (Profondità seduta)
- E (Larghezza torace)
- F (Larghezza seduta)
- G (Altezza seduta capo)
- H (Larghezza spalle)
- Età
- Peso

Flamingo	mis 1	mis 2	mis 3	mis 4
	cm	cm	cm	cm
Larghezza seduta (A)	24	28	32	34
Profondità seduta (B)	25	29	35	40
Altezza schienale (C)	35	38	42	47
Distanza poplite-tallone (D)	18-26	25-35	30-40	30-40
Altezza seduta da terra (E)*	50-60	50-60	50-60	50-60
Larghezza schienale (F)	20	22	26	28
Larghezza massima telaio (G)	44	46	50	54
Lunghezza massima telaio (H)*	66	66	66	66
Altezza totale (I)*	86	89	93	95
Altezza sistema seduta da chiuso	24	26	27	27
Lunghezza sistema seduta da chiuso	37	40	43	46
Altezza telaio da chiuso	20	20	20	20
Lunghezza telaio da chiuso	74	74	74	74
Peso	11 kg	13 kg	14 kg	15 kg
Portata massima	35 kg	50 kg	60 kg	70 kg
Baculamento	-15°+35°	-15°+35°	-15°+35°	-15°+35°
Reclinazione schienale	-90°+30°	-90°+30°	-90°+30°	-90°+30°
Inclinazione pedana	+90°+60°	+90°+60°	+90°+60°	+90°+60°

\* con ruote da 75 mm

Modulo d'ordine

## Flamingo High-Low - Dimensioni

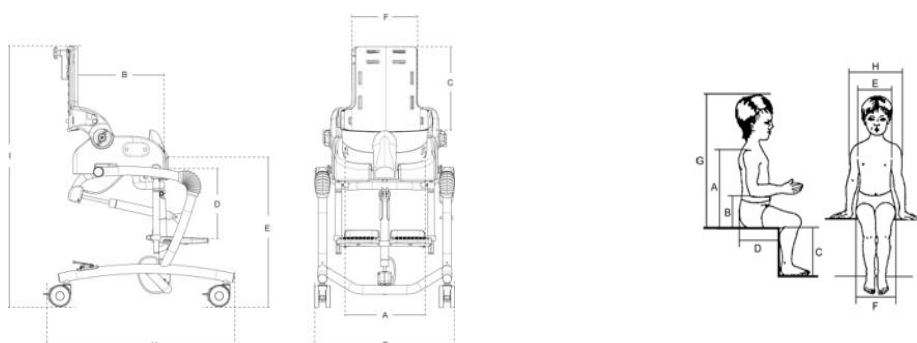

A (Altezza schiena)
B (Altezza bracciolo)
C (Distanza poplite tallone)
D (Profondità seduta)
E (Larghezza torace)
F (Larghezza seduta)
G (Altezza seduta capo)
H (Larghezza spalle)
Età
Peso

Flamingo High-Low	mis 1	mis 2	mis 3	mis 4
	<b>cm</b>	<b>cm</b>	<b>cm</b>	<b>cm</b>
Larghezza seduta (A)	24	28	32	34
Profondità seduta (B)	25	29	35	40
Altezza schienale (C)	35	38	42	47
Distanza poplite-tallone (D)	20-25	23-34	30-42	30-42
Altezza seduta da terra (E)*	53-74	53-74	53-74	53-74
Larghezza schienale (F)	20	22	26	28
Larghezza massima telaio (G)	50	50	57	57
Lunghezza massima telaio (H)*	64	64	76	76
Altezza totale (I)*	86-108	92-111	94-117	102-120
Larghezza sistema seduta	35	38	43	48
Lunghezza sistema seduta	26	31½	36	42½
Altezza sistema seduta	40	43	48	51
Reclinazione schienale	-90°+30°	-90°+30°	-90°+30°	-90°+30°
Basculamento	-5°+20° *	-5°+20°	-5°+20°	-5°+20°
Inclinazione pedana	+90°+75°	+90°+75°	+90°+75°	+90°+75°
Peso	14 kg	14.5 kg	16.5 kg	17 kg
Peso, telaio	11.5 kg	11.5 kg	12.5 kg	12.5 kg
Peso, sistema seduta	2.5 kg	3 kg	4 kg	4.5 kg
Portata massima	35 kg	50 kg	60 kg	70 kg





\* I -5° di basculamento si ottengono a 55 cm di altezza da terra della seduta

## Descrizione prodotto





Flamingo è un sistema di seduta per l'igiene personale. Il telaio in alluminio è pieghevole e regolabile in altezza, ha 4 ruote piroettanti con freno, rivestimento seduta e schienale 100% waterproof adatto ad inserirsi nella doccia e sopra il wc. La seduta completa di paraspruzzi può essere basculata di 30°, lo schienale attivo e reclinabile è predisposto per il montaggio di pelotte fisse, swing-away o contenimenti laterali. La pedana è regolabile in altezza ed in flessione estensione. Disponibile in quattro misure può essere completato da numerosi accessori: poggiatesta, prolunga schienale, pettorine e cinture, maniglie di spinta, tavolino swing-away, braccioli, copertura seduta, padellina o potty ring, imbottitura per riduzione larghezza seduta, agganci per fissaggio al WC e kit ventose di fissaggio alla vasca da bagno.

Modulo d'ordine

**Note** *Gli articoli evidenziati in grigio sono disponibili a magazzino*

Flamingo	Descrizione	Misura	Codice	Prezzo Pubblico
	Flamingo con inserti in PU grigi, seduta, pedane, paraspruzzi, ruote da 75 mm ✓	mis 1	880001-NL	2.117,00 <input type="checkbox"/>
	Flamingo con inserti in PU grigi, seduta, pedane, paraspruzzi, ruote da 100 mm	mis 1	880001-1NL	2.117,00 <input type="checkbox"/>
	Flamingo con inserti in PU grigi, seduta, pedane, paraspruzzi, ruote da 75 mm	mis 2	880002-NL	2.117,00 <input type="checkbox"/>
	Flamingo con inserti in PU grigi, seduta, pedane, paraspruzzi, ruote da 100 mm	mis 2	880002-1NL	2.117,00 <input type="checkbox"/>
	Flamingo con inserti in PU grigi, seduta, pedane, paraspruzzi, kit ancoraggio seduta, ruote da 75 mm	mis 3	880003-NL	2.179,00 <input type="checkbox"/>
	Flamingo con inserti in PU grigi, seduta, pedane, paraspruzzi, kit ancoraggio seduta, ruote da 100 mm	mis 3	880003-1NL	2.179,00 <input type="checkbox"/>
	Flamingo con inserti in PU grigi, seduta, pedane, paraspruzzi, kit ancoraggio seduta, ruote da 75 mm e kit rinforzo schienale	mis 3	885503-NL	2.347,00 <input type="checkbox"/>
	Flamingo con inserti in PU grigi, seduta, pedane, paraspruzzi, ruote da 75 mm	mis 4	880004-NL	2.264,00 <input type="checkbox"/>
	Flamingo con inserti in PU grigi, seduta, pedane, paraspruzzi, ruote da 100 mm	mis 4	880004-1NL	2.264,00 <input type="checkbox"/>
	Flamingo con inserti in Pu grigi, seduta, pedane, paraspruzzi, ruote da 75 mm e kit rinforzo schienale	mis 4	885504-NL	2.430,00 <input type="checkbox"/>

per imbottiture BLU invece che grigie sostituire -NL con -61

Flamingo High-low	Descrizione	Misura	Codice	Prezzo Pubblico
	Flamingo High-low con inserti in PU grigi, seduta, pedane, paraspruzzi, ruote da 75 mm	mis 1	880401	2.520,00 <input type="checkbox"/>
	Flamingo High-low con inserti in PU grigi, seduta, pedane, paraspruzzi, ruote da 100 mm	mis 1	880401-1	2.520,00 <input type="checkbox"/>
	Flamingo High-low con inserti in PU grigi, seduta, pedane, paraspruzzi, ruote da 75 mm	mis 2	880402	2.520,00 <input type="checkbox"/>
	Flamingo High-low con inserti in PU grigi, seduta, pedane, paraspruzzi, ruote da 100 mm	mis 2	880402-1	2.520,00 <input type="checkbox"/>
	Flamingo High-low con inserti in PU grigi, seduta, pedane, paraspruzzi, ruote da 75 mm	mis 3	880403	2.520,00 <input type="checkbox"/>
	Flamingo High-low con inserti in PU grigi, seduta, pedane, paraspruzzi, ruote da 100 mm	mis 3	880403-1	2.520,00 <input type="checkbox"/>
	Flamingo High-low con inserti in PU grigi, pedane, paraspruzzi, ruote da 75 mm e kit rinforzo schienale	mis 3	885503	2.663,00 <input type="checkbox"/>
	Flamingo High-low con inserti in PU grigi, seduta, pedane, paraspr, ruote da 100 mm, e kit rinf schienale	mis 3	885503-1	2.663,00 <input type="checkbox"/>
	Flamingo High-low con inserti in PU blu, seduta, pedane, paraspr, ruote da 100 mm, e kit rinf schienale	mis 3	8815503-161	2.663,00 <input type="checkbox"/>

## Modulo d'ordine



Flamingo High-low con inserti in PU grigi, seduta, pedane, paraspruzzi, ruote da 75 mm	mis 4	880404	2.667,00	<input type="checkbox"/>
Flamingo High-low con inserti in PU grigi, seduta, pedane, paraspruzzi, ruote da 100 mm	mis 4	880404-1	2.667,00	<input type="checkbox"/>
Flamingo High-low con inserti in PU grigi, pedane, paraspruzzi, ruote da 75 mm e kit rinforzo schienale	mis 4	885504	2.798,00	<input type="checkbox"/>
Flamingo High-low con inserti in PU grigi, seduta, pedane, paraspr, ruote da 100 mm, e kit rinf schienale	mis 4	885504-1	2.798,00	<input type="checkbox"/>
Flamingo High-low con inserti in PU blu, seduta, pedane, paraspr, ruote da 100 mm, e kit rinf schienale	mis 4	8815504-161	2.798,00	<input type="checkbox"/>

**per BLU invece che grigio aggiungi -61 al codice prodotto**

Seduta	Descrizione	Misura	Codice	Prezzo Pubblico
	Flamingo seduta e schienale inserti grigi PU	mis 1	880101	685,00 <input type="checkbox"/>
	Flamingo seduta e schienale inserti grigi PU	mis 2	880102	685,00 <input type="checkbox"/>
	Flamingo seduta e schienale inserti grigi PU	mis 3	880103	685,00 <input type="checkbox"/>
	Flamingo seduta e schienale inserti grigi PU	mis 4	880104	685,00 <input type="checkbox"/>
<b>per BLU invece che grigio aggiungi -61 al codice prodotto</b>				
	Flamingo seduta e schienale con kit di rinforzo	mis 3	8805503	838,00 <input type="checkbox"/>
	Flamingo seduta e schienale con kit di rinforzo	mis 4	8805504	838,00 <input type="checkbox"/>
<b>per BLU invece che grigio aggiungi -61 al codice prodotto</b>				
	Kit ventose per fissaggio vasca da bagno	mis unica	880150	169,00 <input type="checkbox"/>
	Telaio Potty	mis 1	880160-1	223,00 <input type="checkbox"/>
	Telaio Potty	mis 2	880160-2	243,00 <input type="checkbox"/>
	Aggancio per fissaggio al WC	mis 1	880141	298,00 <input type="checkbox"/>
	Aggancio per fissaggio al WC	mis 2	880142	298,00 <input type="checkbox"/>
	Aggancio per fissaggio al WC	mis 3	880143	298,00 <input type="checkbox"/>
	Aggancio per fissaggio al WC	mis 4	880144	298,00 <input type="checkbox"/>

Accessori	Descrizione	Misura	Codice	Prezzo Pubblico
	Poggiatesta in PU grigio	Tipo 2	9903146-00	259,00 <input type="checkbox"/>
	Poggiatesta in PU grigio	Tipo 4	9906146-00	259,00 <input type="checkbox"/>
	Poggiatesta in PU blu	Tipo 2	9903446-00	259,00 <input type="checkbox"/>
	Poggiatesta in PU blu	Tipo 4	9906446-00	259,00 <input type="checkbox"/>
<i>Per altre esigenze consultare l'apposito modulo d'ordine</i>				
	Supporti laterali per schienale con imbottitura	mis 1	880111	246,00 <input type="checkbox"/>
	Supporti laterali per schienale con imbottitura	mis 2	880112	246,00 <input type="checkbox"/>
	Supporti laterali per schienale con imbottitura	mis 3	880113	246,00 <input type="checkbox"/>
	Supporti laterali per schienale con imbottitura	mis 4	880114	246,00 <input type="checkbox"/>
<b>NON ABBINABILI ALLE PELOTTE TORACALI</b>				
<b>per BLU invece che grigio aggiungi -61 al codice prodotto</b>				
	Estensione schienale, H:10 x L:17-20 cm	mis 1-2	880118	195,00 <input type="checkbox"/>
	Estensione schienale, H:10 x L:23-26 cm	mis 3-4	880119	195,00 <input type="checkbox"/>
<b>per BLU invece che grigio aggiungi -61 al codice prodotto</b>				
	Asta per il montaggio dell'estensione schienale, L:20 cm *		880120	26,00 <input type="checkbox"/>
<i>*Quando ordini estensione senza poggiatesta</i>				

## Modulo d'ordine



Pelotte toracali fisse, incl. rivestimento, set Alt: 10cm, Larg: 9cm, Regolaz laterale: 2,5cm	Tipo 0	88401-10	152,00	<input type="checkbox"/>
Pelotte toracali fisse, incl. rivestimento, set Alt: 14cm, Larg: 12cm, Regolaz laterale: 5cm	Tipo 6	88401-20	152,00	<input type="checkbox"/>



Pelotte swing-away, asta dritta	small	83315-362	399,00	<input type="checkbox"/>
Pelotte swing-away, asta dritta	medium	83315-262	399,00	<input type="checkbox"/>
Pelotte swing-away, asta dritta	large	83315-162	399,00	<input type="checkbox"/>

*Per altre esigenze consultare l'apposito modulo d'ordine*



Pettorina a farfalla	XS	85705-XS	152,00	<input type="checkbox"/>
Pettorina a farfalla	S	85705-S	152,00	<input type="checkbox"/>
Pettorina a farfalla	M	85705-M	152,00	<input type="checkbox"/>

*Per ulteriori esigenze consultare l'apposito modulo d'ordine*



Cintura pelvica a 2 punti, neoprene, 25 mm	mis 1	85423-1	80,00	<input type="checkbox"/>
Cintura pelvica a 2 punti, neoprene, 25 mm	mis 2	85423-2	80,00	<input type="checkbox"/>
Cintura pelvica a 2 punti, neoprene, 25 mm	mis 3	85423-3	80,00	<input type="checkbox"/>

*Per altre esigenze consultare l'apposito modulo d'ordine*



Tavolino Swing-away	mis 1	880131	278,00	<input type="checkbox"/>
Tavolino Swing-away	mis 2	880132	278,00	<input type="checkbox"/>
Tavolino Swing-away	mis 3	880133	278,00	<input type="checkbox"/>
Tavolino Swing-away	mis 4	880134	278,00	<input type="checkbox"/>

**per BLU invece che grigio aggiungi -61 al codice prodotto**

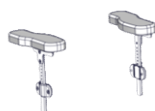

Braccioli, neri, L: 23 cm, set	mis unica	880152	265,00	<input type="checkbox"/>
--------------------------------	-----------	--------	--------	--------------------------

*Non possono essere utilizzati in combinazione con pelotte toracali 880111, 880111-61, 880112 e 880112-61*



Padella con sistema di aggancio per Flamingo e Flamingo High-Low	mis 1	880121	82,00	<input type="checkbox"/>
Padella con sistema di aggancio per Flamingo e Flamingo High-Low	mis 2	880122	82,00	<input type="checkbox"/>
Padella con sistema di aggancio per Flamingo e Flamingo High-Low	mis 3	880123	82,00	<input type="checkbox"/>
Padella con sistema di aggancio per Flamingo e Flamingo High-Low	mis 4	880124	82,00	<input type="checkbox"/>

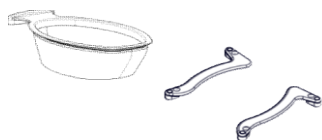

Padella con sist. di aggancio per base Potty,D:21 cm	mis 1	880121-PR	82,00	<input type="checkbox"/>
Padella con sist. di aggancio per base Potty,D:21 cm	mis 2	880122-PR	82,00	<input type="checkbox"/>
Padella con sist. di aggancio per base Potty,D:31 cm	mis 3	880123-PR	82,00	<input type="checkbox"/>
Padella con sist. di aggancio per base Potty,D:31 cm	mis 4	880124-PR	82,00	<input type="checkbox"/>



Padella per Flamingo High-Low	mis 1-2	112401	28,00	<input type="checkbox"/>
Padella per Flamingo High-Low	mis 3-4	880129	28,00	<input type="checkbox"/>
Potty ring	mis 1-2	112369	28,00	<input type="checkbox"/>
Potty ring	mis 3-4	112372	28,00	<input type="checkbox"/>



Copertura per padella codice 880121, 880122, 880121-HL, 880122-HL, 112401	mis 1-2	880128-L	51,00	<input type="checkbox"/>
Copertura per padella codice 880123, 880124, 880129, 880123, 880124, 880129	mis 3-4	880129-L	51,00	<input type="checkbox"/>

Modulo d'ordine

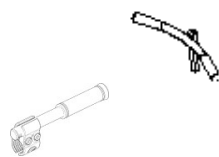

Maniglione di spinta	mis unica	880110	102,00	<input type="checkbox"/>
----------------------	-----------	--------	--------	--------------------------

Maniglia di spinta, per Flamingo High-low	mis 1-2	880110-HL	68,00	<input type="checkbox"/>
---	---------	-----------	-------	--------------------------

Maniglia di spinta, per Flamingo High-low	mis 3-4	880110-HLL	68,00	<input type="checkbox"/>
---	---------	------------	-------	--------------------------

*\*da montare posteriormente alla seduta. Agevola la funzione High-low*



Imbottitura riduzione larghezza seduta	mis 2	880166	158,00	<input type="checkbox"/>
--	-------	--------	--------	--------------------------

Imbottitura riduzione larghezza seduta	mis 3	880167	158,00	<input type="checkbox"/>
--	-------	--------	--------	--------------------------

Imbottitura riduzione larghezza seduta	mis 4	880168	158,00	<input type="checkbox"/>
--	-------	--------	--------	--------------------------

*Utilizzabile solo paraspruzzi mod. basso, non è incluso*

**per BLU invece che grigio aggiungi -61 al codice prodotto**



Paraspruzzi, modello basso	mis 1	880195	74,00	<input type="checkbox"/>
----------------------------	-------	--------	-------	--------------------------

Paraspruzzi, modello basso	mis 2-3-4	880196	74,00	<input type="checkbox"/>
----------------------------	-----------	--------	-------	--------------------------

**per BLU invece che grigio aggiungi -61 al codice prodotto**



Copertura seduta	mis 1	880185	50,00	<input type="checkbox"/>
------------------	-------	--------	-------	--------------------------

Copertura seduta	mis 2	880186	50,00	<input type="checkbox"/>
------------------	-------	--------	-------	--------------------------

Copertura seduta	mis 3	880187	50,00	<input type="checkbox"/>
------------------	-------	--------	-------	--------------------------

Copertura seduta	mis 4	880188	50,00	<input type="checkbox"/>
------------------	-------	--------	-------	--------------------------

**per BLU invece che grigio aggiungi -61 al codice prodotto**



Supporto polpacci H: 10 X Lungh. 106 cm	mis unica	880199	36,00	<input type="checkbox"/>
---	-----------	--------	-------	--------------------------