

Modulo d'ordine

Aggiornato al 4 settembre 2023			
Ordinante		Consegnare a:	
Azienda		Indirizzo	
Indirizzo		Codice Postale	
Codice Postale		Città	
Città		N° d'ordine	
Tel.:		Riferimento	
Contatto			

Dimensioni

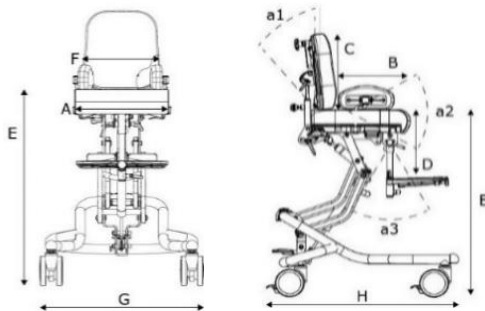

A (Altezza schiena)	_____
B (Altezza bracciolo)	_____
C (Distanza poplite tallone)	_____
D (Profondità seduta)	_____
E (Larghezza torace)	_____
F (Larghezza seduta)	_____
G (Altezza seduta capo)	_____
H (Larghezza spalle)	_____
Età	_____
Peso	_____

Wombat living	mis 1 cm	mis 2 cm	mis 3 cm
Larghezza seduta (A)	30	37	42
Larghezza seduta tra supporti bacino	10,5-30	17-37	21,5-42
Larghezza supporto sacrale con contenimenti laterali	17-24	23-30	29-36
Profondità seduta (B)	18-31	25-38	32-50
Altezza schienale (C)	28-34	31-38	39-47,5
Altezza schienale alto ©	36-43	39,5-46	46-55
Distanza poplite-tallone (D)	15-25	15-35	15-44
Altezza seduta da terra con ruote da 75 mm (E)	36-65	36-65	39-67
Altezza seduta da terra con ruote da 100 mm (E)	39-68	39-68	42-70
Larghezza schienale (F)	25	30	35
Larghezza schienale interna, cuscino contour (F)	17	23	27
Altezza bracciolo dalla seduta	6,5-17,5	6,5-17,5	6,5-17,5
Altezza bracciolo dalla seduta, asta lunga	6,5-26,5	6,5-26,5	6,5-26,5
Reclinazione schienale (a1)	90°-130°	90°-130°	90°-130°
Basculamento (a2)	-15° +20°	-15° +20°	-10° +22°
Inclinazione pedana (a3)	-30° +30°	-30° +30°	-30° +30°
Larghezza (G)	55	55	61
Lunghezza (H)	60	60	72
Portata massima	45 kg	45 kg	70 kg
Peso	15,5 kg	15,5 kg	22 kg

Descrizione prodotto

Wombat Living è un sistema di seduta montato esclusivamente su base per interni high-low, dotato di basculamento da -15° a +20°. La seduta è regolabile in profondità e larghezza; lo schienale, regolabile in altezza ed inclinazione, è predisposto per il montaggio di pelotte fisse o swing-away. Dotato di pedana unica, è disponibile in 3 misure e può essere completato con una serie di accessori: poggiatesta, pelotte fisse, pelotte swing-away, cinture e bretellaggi, supporto sacrale con e senza contenimenti laterali, supporti bacino, divaricatore, braccioli fissi o swing-away, tavolino e maniglie di spinta.

Modulo d'ordine

Note *Gli articoli con il ✓ ed evidenziati in grigio sono disponibili a magazzino*









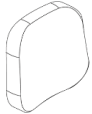

Wombat Living misura 1 con schienale alto, nero, ruote da 75mm regolazione altezza a pedale, leva basculazione sotto sedile, con maniglione ✓	950511111-00	1.809,00 <input type="checkbox"/>
Wombat Living misura 2 con schienale alto, nero, ruote da 75mm regolazione altezza a pedale, leva basculazione sotto sedile, con maniglione ✓	950611111-00	1.909,00 <input type="checkbox"/>
Wombat Living misura 3 con schienale alto, nero, ruote da 75mm regolazione altezza a pedale, leva basculazione sotto sedile, con maniglione ✓	950711111-00	2.284,00 <input type="checkbox"/>

Modulo d'ordine a codici singoli, personalizza la tua configurazione

Wombat Living	Descrizione	Codice	Prezzo Pubblico
		950 <input type="checkbox"/> x x x x x x - 00	
	Wombat Living, mis 1	1	1.629,00 <input type="checkbox"/>
	Wombat Living, mis 2	2	1.729,00 <input type="checkbox"/>
	Wombat Living, mis 3	3	2.104,00 <input type="checkbox"/>
	Wombat Living, mis 1 con schienale alto	5	1.629,00 <input type="checkbox"/>
	Wombat Living, mis 2 con schienale alto	6	1.729,00 <input type="checkbox"/>
	Wombat Living, mis 3 con schienale alto	7	2.104,00 <input type="checkbox"/>
		950 x <input type="checkbox"/> x x x x x - 00	
	Colore telaio, nero	0	--- <input type="checkbox"/>
	Colore telaio, bianco solo per pistone a gas o elettrico	1	--- <input type="checkbox"/>
	Colore telaio, antracite solo per misure 1+2 con pistone a gas o elettrico	2	--- <input type="checkbox"/>
		950 x x <input type="checkbox"/> x x x - 00	
	Ruote, 75 mm	1	--- <input type="checkbox"/>
	Ruote, 100 mm	2	68,00 <input type="checkbox"/>
	Ruote, 100 mm con freno centrale anteriore a mano	3	251,00 <input type="checkbox"/>
	Ruote, 100 mm con freno centrale posteriore a piede	4	281,00 <input type="checkbox"/>
	Ruote, 125 mm	5	78,00 <input type="checkbox"/>
		950 x x x <input type="checkbox"/> x x - 00	
	Pistone a gas: regolazione altezza a pedale	1	--- <input type="checkbox"/>
	Pistone a gas: regolazione altezza a pedale con blocco altezza	2	74,00 <input type="checkbox"/>
	Pistone a gas: regolazione altezza predisposta per montaggio su maniglione*	3	94,00 <input type="checkbox"/>
	<u>*ricordarsi di ordinare il maniglione</u>		
	Versione elettrica: regolazione altezza elettrica	4	334,00 <input type="checkbox"/>
	Pistone idraulico: solo per mis.3	5	990,00 <input type="checkbox"/>
		950 x x x x <input type="checkbox"/> x - 00	
	Leva basculazione sotto sedile (non possibile reg.altezza su maniglione)	1	--- <input type="checkbox"/>
	Leva basculazione predisposta per maniglione o telecomando*	2	38,00 <input type="checkbox"/>
	<u>*ricordarsi di ordinare il maniglione</u>		
		950 x x x x x <input type="checkbox"/> - 00	
	Senza maniglione	0	--- <input type="checkbox"/>
	Con maniglione	1	180,00 <input type="checkbox"/>

Importante!
Sconsigliato per utenti che hanno movimenti involontari frequenti

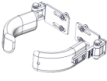
Modulo d'ordine

Accessori	Descrizione	Misura	Codice	Prezzo Pubblico
	Scegli il colore: Rosso = 24 <input type="checkbox"/> ✓ Petrolio = 25 <input type="checkbox"/> Grigio = 28 <input type="checkbox"/> ✓ Incontinenza (solo seduta) = 23 <input type="checkbox"/>			
	Cuscino schienale standard con rivestimento ✓	mis 1	955031-2XX	112,00 <input type="checkbox"/>
	Cuscino schienale standard con rivestimento ✓	mis 2	955032-2XX	122,00 <input type="checkbox"/>
	Cuscino schienale standard con rivestimento ✓	mis 3	955033-2XX	142,00 <input type="checkbox"/>
	Cuscino schienale contour* con rivest. grigio	mis 1	955031-238	170,00 <input type="checkbox"/>
	Cuscino schienale contour* con rivest. grigio	mis 2	955032-238	170,00 <input type="checkbox"/>
	Cuscino schienale contour* con rivest. grigio	mis 3	955033-238	187,00 <input type="checkbox"/>
	Cuscino seduta standard con rivestimento ✓	mis 1	955021-2XX	152,00 <input type="checkbox"/>
	Cuscino seduta standard con rivestimento ✓	mis 2	955022-2XX	162,00 <input type="checkbox"/>
	Cuscino seduta standard con rivestimento ✓	mis 3	955023-2XX	182,00 <input type="checkbox"/>
	Cuscino seduta contour* con rivest. grigio	mis 1	955021-238	187,00 <input type="checkbox"/>
	Cuscino seduta contour* con rivest. grigio	mis 2	955022-238	187,00 <input type="checkbox"/>
	Cuscino seduta contour* con rivest. grigio	mis 3	955023-238	205,00 <input type="checkbox"/>
	<i>* Disponibili altri colori, con sovrapprezzo</i>			
	Imbottitura cuscino contour con rivestimento per incontinenza	mis 1	955021-237	187,00 <input type="checkbox"/>
	Imbottitura cuscino contour con rivestimento per incontinenza	mis 2	955022-237	187,00 <input type="checkbox"/>
	Imbottitura cuscino contour con rivestimento per incontinenza	mis 3	955023-237	205,00 <input type="checkbox"/>
	Poggiatesta avvolgente (imbottito), con asta Turtle corta ✓	mis unica	9914092-83	324,00 <input type="checkbox"/>
	Poggiatesta anatomico, con asta Turtle corta ✓	medium	9945492-83	324,00 <input type="checkbox"/>
	Poggiatesta anatomico, con asta Turtle corta con asta Turtle corta ✓	large	9967492-83	324,00 <input type="checkbox"/>
	Poggiatesta, piatto, 16x9 cm con asta Turtle corta per Wombat mis 1	small	9920092-83	324,00 <input type="checkbox"/>
	Poggiatesta, piatto, 25x10 cm con asta Turtle corta per Wombat mis 2-3	large	9913092-83	324,00 <input type="checkbox"/>
	<i>Per altre esigenze consultare l'apposito modulo d'ordine</i>			
	Pelotte fisse, con rivestimento, 15x11 cm ✓	mis 1-2	95121	89,00 <input type="checkbox"/>
	Pelotte swing-away, attacco curvo, asta curva 2,5 cm, imbottitura 6,5x17 cm ✓	per mis 1	83625-260	399,00 <input type="checkbox"/>
	Pelotte swing-away, attacco curvo, asta curva 4,5 cm, imbottitura 9x19 cm ✓	per mis 2-3	83645-160	399,00 <input type="checkbox"/>
	<i>Per altre esigenze consultare l'apposito modulo d'ordine</i>			
	Sgancio rapido per pelotte swing-away		89102-30	59,00 <input type="checkbox"/>
	Pettorina a farfalla ✓	XS	85705-XS	152,00 <input type="checkbox"/>
	Pettorina a farfalla ✓	S	85705-S	152,00 <input type="checkbox"/>
	Pettorina a farfalla ✓	M	85705-M	152,00 <input type="checkbox"/>
	Pettorina a farfalla ✓	L	85705-L	152,00 <input type="checkbox"/>
	<i>Per altre esigenze consultare l'apposito modulo d'ordine</i>			
	Cintura pelvica a 2 punti, neoprene, asola 25 mm ✓	mis 1	85423-1	80,00 <input type="checkbox"/>
	Cintura pelvica a 2 punti, neoprene, asola 25 mm ✓	mis 2	85423-2	80,00 <input type="checkbox"/>
	Cintura pelvica a 2 punti, neoprene, asola 25 mm ✓	mis 3	85423-3	80,00 <input type="checkbox"/>

Modulo d'ordine



Cintura pelvica a 4 punti ✓	XS	85725-XS	83,00	<input type="checkbox"/>
Cintura pelvica a 4 punti ✓	S	85725-S	83,00	<input type="checkbox"/>
Cintura pelvica a 4 punti ✓	M	85725-M	83,00	<input type="checkbox"/>
Cintura pelvica a 4 punti ✓	L	85725-L	83,00	<input type="checkbox"/>

Per altre esigenze consultare l'apposito modulo d'ordine

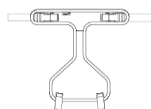

Cintura pelvica divaricatrice neoprene	XS	85735-XS	152,00	<input type="checkbox"/>
Cintura pelvica divaricatrice neoprene	S	85735-S	152,00	<input type="checkbox"/>
Cintura pelvica divaricatrice neoprene	M	85735-M	152,00	<input type="checkbox"/>

Per altre esigenze consultare l'apposito modulo d'ordine



Dispositivi di aggancio per cinture	mis unica	95710	50,00	<input type="checkbox"/>
-------------------------------------	-----------	-------	-------	--------------------------

Braccioli, set ✓	mis 1-2	95112-1	324,00	<input type="checkbox"/>
Braccioli, asta lunga, set	mis 1-2	95113-1	324,00	<input type="checkbox"/>
Braccioli, asta doppia, set ✓	solo per mis 3	95114	374,00	<input type="checkbox"/>
Braccioli, asta lunga doppia e imbottitura lunga, set	solo per mis 3	95115	374,00	<input type="checkbox"/>



Braccioli swing away corti, set	mis unica	95112-1S	384,00	<input type="checkbox"/>
Braccioli swing away lunghi, set	mis unica	95113-1S	384,00	<input type="checkbox"/>
Kit conversione da braccioli fissi a swing away	mis unica	95112-SW	153,00	<input type="checkbox"/>

Supporti bacino, set ✓	mis 1-2	95110-1	296,00	<input type="checkbox"/>
Supporti bacino, set ✓	mis 3	95111-1	311,00	<input type="checkbox"/>

Imbottitura per supporti bacino	mis 1-2	95110-60	56,00	<input type="checkbox"/>
Imbottitura per supporti bacino	mis 3	95111-60	59,00	<input type="checkbox"/>



Supporto sacrale*, larg. 24 cm	per mis 1-2	95140-61	178,00	<input type="checkbox"/>
Supporto sacrale*, larg. 29 cm	per mis 3	95140-63	188,00	<input type="checkbox"/>

* Possono essere utilizzati solo con lo schienale alto



Supporto sacrale con contenimenti laterali*	mis 1	95140-64	267,00	<input type="checkbox"/>
Supporto sacrale con contenimenti laterali*	mis 2	95140-65	277,00	<input type="checkbox"/>
Supporto sacrale con contenimenti laterali*	mis 3	95140-66	287,00	<input type="checkbox"/>

* Possono essere utilizzati solo con lo schienale alto



Inserto lombare per schienale standard, nero	mis 3	95140-60	198,00	<input type="checkbox"/>
--	-------	----------	--------	--------------------------



Supporto lombare in schiuma	mis 1	955030-1	13,00	<input type="checkbox"/>
Supporto lombare in schiuma	mis 2	955030-2	15,00	<input type="checkbox"/>
Supporto lombare in schiuma	mis 3	955030-3	16,00	<input type="checkbox"/>



Divaricatore	mis 1	95130-1	206,00	<input type="checkbox"/>
Divaricatore	mis 2	95130-2	206,00	<input type="checkbox"/>
Divaricatore	mis 3	95130-3	206,00	<input type="checkbox"/>
Divaricatore	mis 4	95130-4	206,00	<input type="checkbox"/>





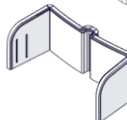



Divaricatore per abduzione ginocchia ✓	mis unica	95230-10	165,00	<input type="checkbox"/>
--	-----------	----------	--------	--------------------------

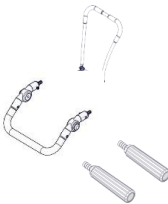

Poggiagambe a contenimento laterale ✓	mis 1	95145-1BOX	128,00	<input type="checkbox"/>
Poggiagambe a contenimento laterale ✓	mis 2	95145-2BOX	128,00	<input type="checkbox"/>
Poggiagambe a contenimento laterale ✓	mis 3	95145-3BOX	128,00	<input type="checkbox"/>

Modulo d'ordine

	Imbottitura pedana Wombat ✓	mis 1	95145-1PAD	105,00	<input type="checkbox"/>
	Imbottitura pedana Wombat ✓	mis 2	95145-2PAD	105,00	<input type="checkbox"/>
	Imbottitura pedana Wombat ✓	mis 3	95145-3PAD	105,00	<input type="checkbox"/>
	Imbottitura per asta pedana	mis unica	95145-150	35,00	<input type="checkbox"/>
	Cinghia per fissaggio arti inferiori ✓ <i>In abbinamento al poggiatesta a contenimento laterale</i>	mis unica	95145-20	50,00	<input type="checkbox"/>
	Tavolino in plexiglass	mis 1-2	95125	245,00	<input type="checkbox"/>
	Tavolino in plexiglass	mis 3	95126	285,00	<input type="checkbox"/>
	Tavolino a due supporti, grigio ✓	mis 1	8910725-1	140,00	<input type="checkbox"/>
	Tavolino a due supporti, grigio ✓	mis 2	8910725-2	140,00	<input type="checkbox"/>
	Tavolino in plastica, grigio, 44x34 cm	mis 1-2	8976350	140,00	<input type="checkbox"/>
	Maniglione di spinta ✓	mis 1-2	95148-1	155,00	<input type="checkbox"/>
	Maniglione di spinta ✓	mis 3	95148-3	165,00	<input type="checkbox"/>
	Maniglione di spinta, regolabile in inclinazione	mis 3	95147	124,00	<input type="checkbox"/>
	Maniglie di spinta, abbattibili, set ✓	mis unica	95145	63,00	<input type="checkbox"/>
	Supporto per telecomando base elettrica	mis unica	95541	140,00	<input type="checkbox"/>
	Dispositivo antiribaltamento	ruote 75-100	890007	131,00	<input type="checkbox"/>
	Dispositivo antiribaltamento	ruote 125	890007-1	143,00	<input type="checkbox"/>